

# Fiyat Katalođu

2023





# Banyonuzda bir dünya markası !

Temeli 1889'da Justin Hüppe tarafından Almanya'da atılan HÜPPE, 1966 yılında Kıta Avrupa'sını duş kabini ile tanıştıran firma oldu. Avrupa duş kabini sektörünün ilk temel taşı olan HÜPPE, standartların üzerinde oturduğu üstün kalite anlayışı ile dünya duş kabini sektöründe inovasyonları merakla beklenen bir trend belirleyici olmuştur.



1966

Avrupa'nın ilk duş kabini tedarikçisi



1978

Kayar kapı ray sisteminin ilk mucidi



1979

Duş kabinde ilk kez manyetik fitilli kullanıldı



1980

Duş kabinde ilk kez temper cam kullanıldı



1983

İlk profilsiz duş kabini tasarımı



1996

Anti-Plaque ile kolay temizlik

## Duş almak temizlenmenin de ötesinde

HÜPPE için duş almak temizlenmenin de ötesinde bir olgudur. Bir rahatlama, bir tazelenme, hoş bir ateşleyicilik ile birlikte güne başlarken size güç katar. Akşam alınan duş ise sizi tüm olumsuz düşüncelerden arındırıp, rahat bir uyku sağlar.

## Detaya odaklanmak

Yapılan her işte entegre bir yaklaşım sergileyen HÜPPE, ayrıntılara odaklanarak kullanıcıların hayat kalitesini her gün biraz daha iyileştirmek için canla başla çalışıyor.

## Bir duş kabinden beklentileriniz neler olabilir?

Herşeyden önce fonksiyonel, abartısız ve zarif bir görünüm mü? Zekice tasarlanmış detaylarıyla kendini farklı kılabilen özgün, stil sahibi bir dizayn mı ?

Arayışlarınıza cevap verebilmek için HÜPPE, dünyaca ünlü Jette Joop, Target Design, Karim Rashid, Phoenix Design, Porsche Design, NOA Design gibi tasarım firmaları ile çalışıyor.

*İzin verin,  
hayalinizdeki banyoyu gerçeğe dönüştürelim.*

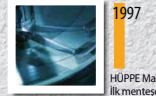

1997

HÜPPE Magna 5000:  
İlk menteşeli kayar kapı tanıtıldı



2002

HÜPPE MicroLips:  
Yeni sızdırmazlık teknolojisi



2005

HÜPPE Studio:  
Özel ölçülü üretim



2006

HÜPPE S01 Design:  
Modüler üretim konsepti



2009

Design dünyasına giriş  
ELEGANCE ve PURE



2011

İlk Soft Open/Close  
Kayar kapı sistemi



2013

Design dünyasına giriş  
VICTORIAN



2017

SOLVA'da sızdırmazlık  
teknolojisi tanıtımı



# H Ü P P E B i r D ü n y a Ş i r k e t i

Üç farklı ülkede tesisleri ve dünyadaki önemli pazarların hemen hemen tümünde kendi satış ofisleri veya temsilcilikleri ile HÜPPE tam bir dünya şirkettir. Tüm HÜPPE üretim tesisleri aynı kalite felsefesi ve üstün Alman mühendisliği ve hassasiyetine uygun üretim yapar. En üst düzey teknoloji ile donatılmış 4 üretim merkezinden ikisi Almanya'da, diğerleri ise Tekirdağ ve İzmir'dedir.

HÜPPE Türkiye, Alman üretim teknolojisi ve mühendisliği ile 10.000 m<sup>2</sup>'lik kapalı alanda üretim yapan, sektöründe Türkiye'nin en büyük ve en modern fabrikasına sahiptir. Çerkezköy tesislerinde üretilen ürünlerin %70'i Almanya, Hollanda, İngiltere, Belçika, Fransa, İspanya, İsviçre, Norveç, Finlandiya, Danimarka, Polonya, Avusturya, Çek Cumhuriyeti, Macaristan gibi gelişmiş Avrupa ülkelerine ve Romanya, Bulgaristan, Yunanistan, Kosova, Sırbistan, Makedonya, Rusya, Gürcistan, Irak ve Türki Cumhuriyetleri gibi komşu ülkelere ihraç edilmektedir.



## Ö Z Ü M Ü Z T A S A R I M V E A L M A N K A L İ T E S İ

### Alman Kalitesi

- Uluslararası tasarım ödülleri
- HÜPPE Almanya ile ortak oluşturulan Malzeme Teknik Şartnamesi'ne mutlak uyum sağlayan hammadde ve malzeme kullanımı
- Malzeme temininden ürünün depoya girişine kadar her aşamada Kalite Kontrol Süreçleri (Temper cam, sızdırmazlık, darbe dayanım, fonksiyonellik testleri vb.)
- Tozun ve sudaki kirecin cama yapışmasını minimize eden Anti-Plaque teknolojisi
- CE, TÜV, TSE belgeleri

### Üretim kapasitesi ve ürün gamı

- Türkiye'nin en yüksek üretim kapasitesi (tek vardiyada 160.000 adet/yıl)
- Zengin ürün, renk ve cam desen seçenekleri
- Güçlü lojistik ve satış sonrası hizmetler





## Tasarımcılarımız

HÜPPE global duş kabini sektöründe tanınmış tasarımcıları ilk ve tek kullanan şirket olmuştur. Avrupa'da Joop ailesinden Jette Joop, Karim Rashid, Target Design ile çalışılmış, Phoenix Design, Porsche Design ve NOA gibi dünyaca tanınmış tasarım firmaları ile çalışmalar devam etmektedir.

Son yıllarda HÜPPE'nin aldığı tasarım ödüllerinden bazıları;  
**Red Dot, IF Product Design, Interior Innovation, German Design, Plus X Award.**

*\*HÜPPE ile işbirliğimiz 2009 yılında başladı. "Phoenix Design" olarak görevimiz, HÜPPE için kişilere özel duş alanları tasarlamak. Çalışmalarımız; sabit, hareketli kapılar, cam desenleri, kapı kulpları, menteşeler gibi çok yönlü dekoratif öğeyi kapsamaktadır. Bu noktada hissettiğimiz heyecan, bütün bu detaylarla uyumlu büyük resim yaratma olgusunda gizli. Ayrıca, her bir ayrıntının birbiriyle uyumunu yakalamak bizim için çok önemli. Bütün bunların sonucunda amacımız HÜPPE'nin dizayn odaklı imajını daha da güçlendirmek.*



Andreas Haug  
Phoenix Design



Tom Schönherr  
Phoenix Design

**PHOENIX DESIGN** ■





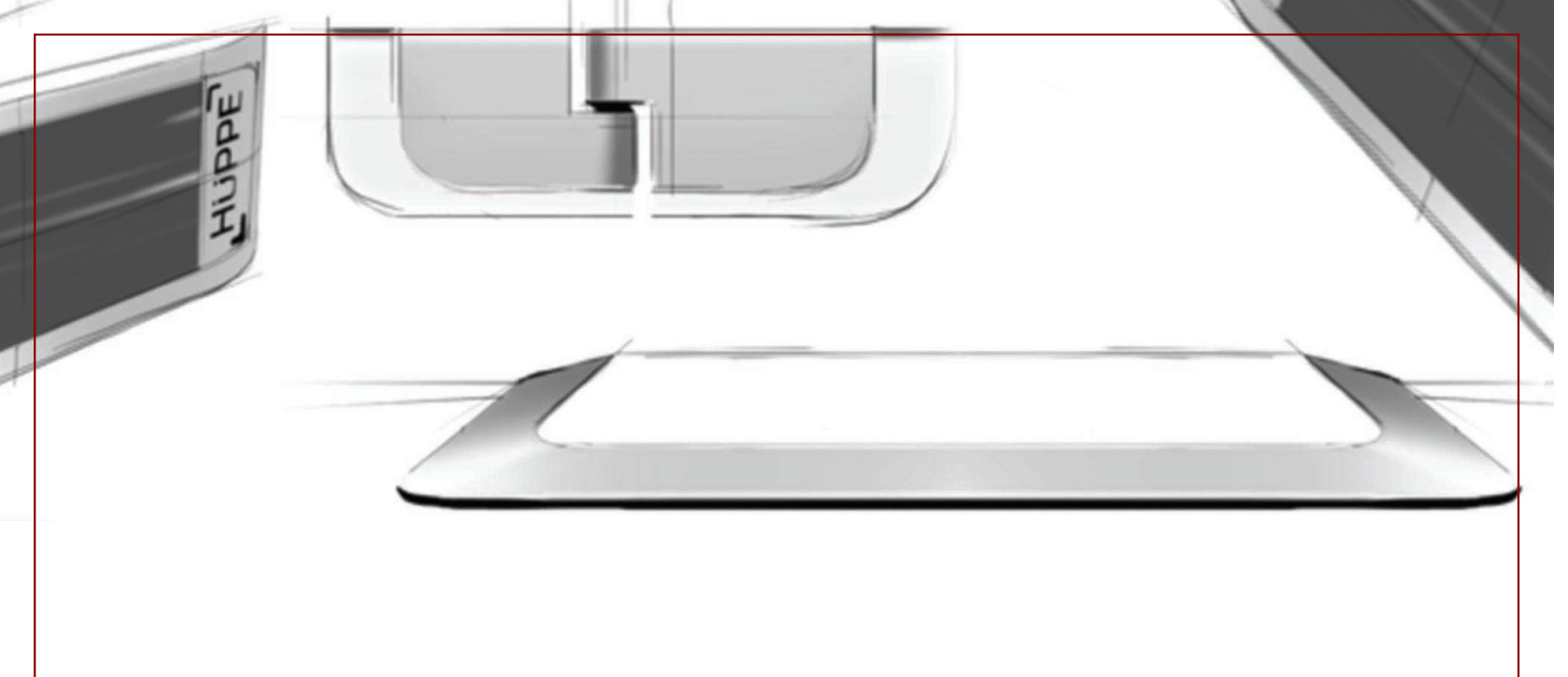

NOA, insanlara bütünsel ve büyüleyici tasarım deneyimleri sunan bir tasarım ajansıdır.

Tüketici içgörülerini, gelişmiş teknoloji ve özgün estetik konusunda derin bir bilgi birikimine sahip olan NOA'nın ürün geliştirme süreci, modern ürünleri bütünsel olarak ele alır. NOA, geleceğe yönelik ürünlerin fiziksel nesnelere göre daha fazlası olduğuna inanmaktadır. Bu nedenle, tasarımcılar, mimarlar ve stratejik planlamacılar tarafından oluşan disiplinler arası ekibinin yeni ürün tasarımı süreci dört aşamadan oluşur; fiziksel ürünü tasarlamak, ürünün fiziksel olmayan bölümleri – dijital varlıklar, IoT unsurları gibi - ürünün imzası ve ürünün sunduğu duygusal fayda.

NOA, tüketici tercihlerine ve pazar araştırmalarına dayanan sistematik yapısıyla 2000 yılındaki kuruluşundan bu yana ileriye dönük çok sayıda ürün geliştirmiştir. NOA'nın yenilikçi ürünleri uluslararası yarışmalarda birçok ödüle layık görülmüştür.

# NOA

Michael Lammel  
Noa



Bertrand Illert  
Noa

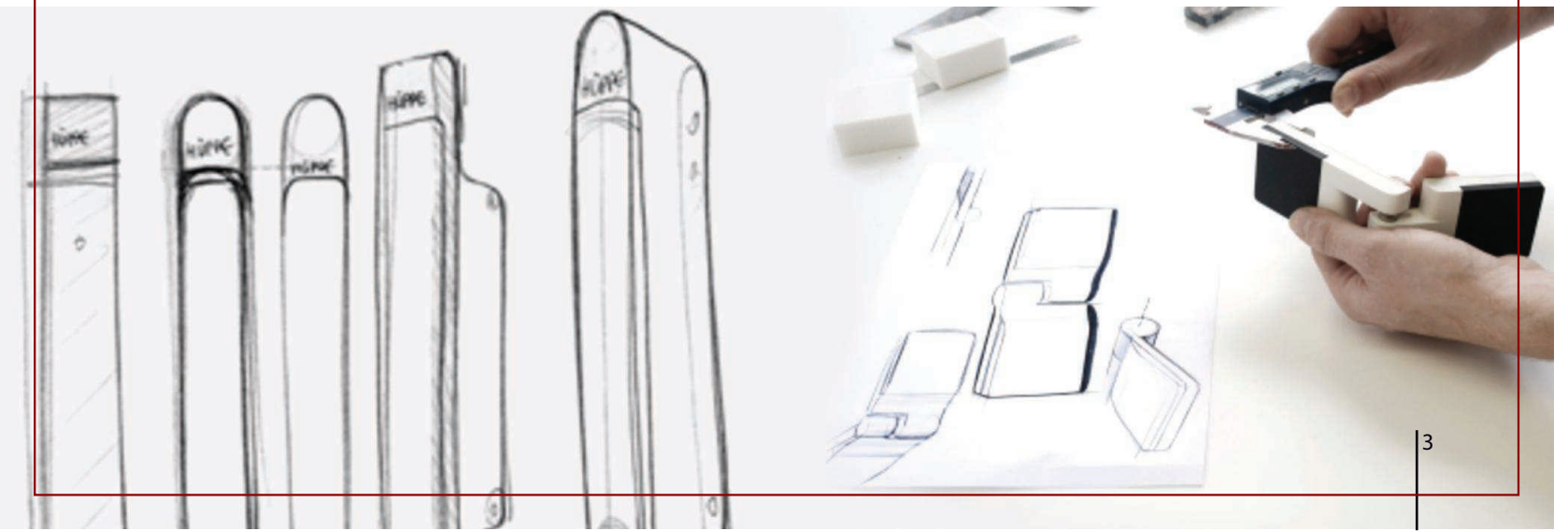



# Tasarım Ödülleri



HÜPPE Studio Berlin pure



HÜPPE Studio Paris elegance



HÜPPE Enjoy victorian



HÜPPE Design victorian



HÜPPE Xtensa pure



HÜPPE Refresh pure



HÜPPE Enjoy pure



HÜPPE Enjoy elegance



HÜPPE Design pure



HÜPPE Design elegance



HÜPPE Design pure KY



HÜPPE X1



HÜPPE Easy Flat







GERMAN  
DESIGN  
AWARD  
WINNER  
2016



reddot award 2015  
winner



Interior  
innovation  
award  
2015  
Winner



# S t a n d a r t Ü s t ü K a l i t e

## Uzun Ömürlü Kapı Mekanizması

HÜPPE, menteşe ömrünü garanti etme adına kapıları aralıksız 30.000 defa açma / kapama testinden geçirir. \*

\* TSE Standart: 20.000 döngü



## Darbeye Dayanıklılık

HÜPPE, kabinin üzerine düşülmesi durumunda camın çerçeveden çıkma olasılığını Darbe Dayanım Testi ile kontrol eder. \*

\* Kabinler 45 kg'lık kum torbalarıyla 45 derecelik açıdan darbe basıncına maruz bırakılarak sağlamlıkları test edilir.

## Yüksek Temper Kalitesi

Cam kırılması durumunda 5x5 cm alandaki parçacık sayısı 4ve 6mm için HÜPPE standartlarına göre en az 80 adet olmalıdır.

\* TSE Standart : 40 parçacık

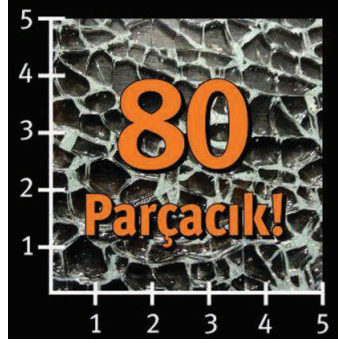

## Profil

Yüksek teknoloji sayesinde 150 mikrona varan boya kalınlığı ve 12 mikrona varan eloksal kalınlığıyla pürüzsüz ve rijit bir yüzeye sahiptir.

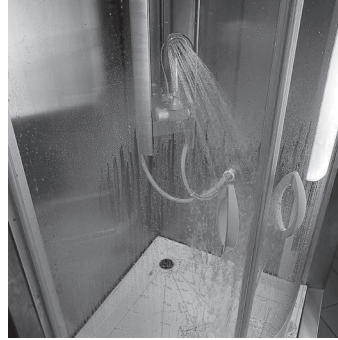

## Su Sızdırmaz Uzun Ömürlü Manyetik Fitiller

Anti bakteriyel silikon ve manyetik fitillerle etkili su sızdırmazlık.

**10 YEARS**  
PARTS AVAILABILITY GUARANTEE  
**10 YIL YEDEK PARÇA**  
TEDARİĞİ GARANTİSİ



# K o l a y l a ş t ı r a n T e k n o l o j i l e r

## Çift Yönlü Stoper

HÜPPE her gün kullanabileceğiniz harika bir performans, sağlamlık ve güvenilirlik sunuyor. Bu özellik sayesinde duş kabininizin kapıları artık

**yavaşça** ve **sessizce** açılıp kapanıyor.

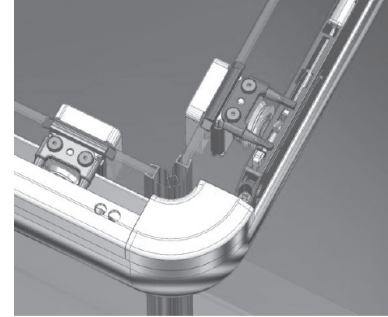

## Kolay Temizlik

Kireç zamanla duş kabin camlarının ve lavabo gibi seramik yüzeylerin gözeneklerine kadar ilerleyerek yüzeylerin temizliğini neredeyse imkansızlaştırır. Yüzeylerde matlaşma ve temizlik işlemlerine bağlı olarak aşınmalar ve çizilmeler meydana gelir. Bu olumsuz durumu önlemenin tek yolu suyun, kirin ve kirecin yüzeye temasını engellemektir. Anti-Plaque, yüzey üzerinde görülmeyen bir kimyasal tabaka meydana getirerek kir ve kirecin yüzeye temasını engeller. HÜPPE Anti-Plaque uygulaması, su itici özelliği sayesinde duş sonrası cam yüzeyinde oluşan su damlacıklarının kolayca uzaklaştırılmasına olanak vererek, cam yüzeyinde kireç ve kir lekelerinin çoğalmasını engeller. Unutulmaması gereken nokta, tek başına Anti-Plaque uygulaması cam üzerinde leke oluşumunu ortadan kaldırmaz. İyi bir sonuç almak için her kullanımdan sonra duş kabin camı, damlacıklar kurumadan mutlaka çekiç ile temizlenmelidir. Anti-Plaque'ın performans ömrü, kullanım sıklığına ve suyun kalitesine göre değişim gösterir.



\* Anti-Plaque tüm kabin modellerine uygulanabilir.



# Profil Renkleri ve Cam Opsiyonları

## Profil Renkleri

## Cam Opsiyonları

Seriler	Beyaz	Mat Gümüş	Parlak Gümüş	Altın	Siyah	Bronz	Şeffaf	Extra Clear	Füme	Bronz	Mirastar (Aynalı Cam)	Reflektif (Bronz/Füme)	Polistren
<b>Solva Minimal</b> Açılır			✓		✓	✓	✓	✓	✓	✓			
<b>Solva</b> Açılır			✓		✓	✓	✓	✓	✓	✓			
<b>Xtensa</b> Kayar			✓		✓		✓	✓	✓	✓	✓		
<b>Aura Pure</b> Açılır			✓		✓		✓	✓	✓	✓		✓	
<b>Aura Pure X</b> Açılır			✓		✓		✓	✓	✓	✓		✓	
<b>Aura</b> Kayar			✓				✓	✓	✓	✓		✓	
<b>Design Pure</b> Açılır		✓	✓		✓		✓	✓	✓	✓		✓	
Katlanır		✓	✓				✓	✓	✓	✓		✓	
Kayar		✓	✓	✓	✓		✓	✓	✓	✓		✓	
Sabit Panel		✓	✓		✓		✓	✓	✓	✓		✓	
<b>Design / Victorian</b> Açılır		✓	✓	✓			✓	✓	✓	✓		✓	
Katlanır		✓	✓				✓	✓	✓	✓		✓	
Sabit Panel		✓	✓	✓			✓	✓	✓	✓		✓	
<b>X1</b> Açılır	✓	✓	✓				✓						
Easy Entry Kayar	✓	✓	✓	✓	✓		✓		✓	✓			
Kayar	✓	✓	✓	✓	✓		✓		✓	✓			
<b>X0</b> Açılır	✓	✓	✓				✓						
Kayar	✓	✓	✓				✓						
<b>Classics</b> Açılır	✓	✓	✓				✓						
Kayar	✓	✓	✓				✓						
<b>Classics Polistren</b> Açılır	✓	✓	✓										✓
Kayar	✓	✓	✓										✓
<b>Fit</b> Kayar	✓	✓	✓				✓						

\* Yan panelde geçerlidir.

Oval çözüm gruplarında FÜME, BRONZ, MİRASTAR ve REFLEKTİF cam uygulaması yoktur.

# Kapı Çözümleri ve Kabin Parça Renkleri

## Kapı Çözümleri

Seriler	Ön Cephe			Kare / Dikdörtgen			Oval		Beşgen	Özel				EP	
	Kayar	Açılır	Katlanır	Kayar	Açılır	Katlanır	Kayar	Açılır	Açılır	Kayar	Açılır	Katlanır	Sabit Panel	Kayar	Açılır
SOLVA Minimal		✓			✓						✓		✓		
SOLVA		✓			✓						✓		✓		
XTENSA	✓			✓						✓					
AURA PURE		✓			✓			✓			✓				
AURA PURE X		✓			✓										
AURA	✓			✓			✓			✓				✓	
DESIGN PURE	✓	✓	✓	✓	✓	✓	✓	✓			✓	✓	✓		
DESIGN		✓	✓		✓	✓		✓	✓		✓	✓	✓		
X1 EASY ENTRY	✓			✓			✓							✓	
X1	✓	✓		✓			✓							✓	✓
X0	✓	✓		✓			✓		✓					✓	✓
CLASSICS	✓	✓		✓			✓			✓		✓		✓	✓
CLASSICS POLISTREN	✓	✓		✓			✓			✓		✓		✓	✓
FİT							✓								

## Parça Renk Standartları

Seriler	Alüminyum Profiller	Menteşe / Kapı Kulpları ve Dengeleyici	Görsel Plastik Parçalar	Fonksiyonel Plastik Parçalar	Fitiller
SOLVA Minimal	Parlak Gümüş, Siyah, Bronz	Krom, Siyah, Bronz	Krom	Koyu Gri, Siyah, Bronz	Siyah, Şeffaf
SOLVA	Parlak Gümüş, Siyah, Bronz	Krom	Krom	Koyu Gri	Şeffaf
XTENSA	Siyah, Parlak Gümüş	Krom, Siyah	Krom, Siyah	Koyu Gri	Şeffaf
AURA KY	Parlak Gümüş	Krom	Krom	Stone Gri	Şeffaf
AURA PURE / AURA PURE X	Parlak Gümüş, Siyah	Krom, Siyah	Krom, Siyah	Siyah / Stone Gri	Siyah, Şeffaf
DESIGN PURE KY*	Altın, Siyah, Parlak Gümüş, Mat Gümüş	Altın, Krom, Siyah	Altın, Krom, Siyah	Stone Gri	Siyah, Şeffaf
DESIGN PURE SAK/AK /AKT/SAKT	Siyah, Parlak Gümüş, Mat Gümüş	Krom, Siyah	Krom, Siyah	Stone Gri	Siyah, Şeffaf
DESIGN SAK/AK	Altın, Parlak Gümüş, Mat Gümüş	Krom, Altın	Krom, Altın	Stone Gri	Şeffaf
DESIGN AKT	Parlak Gümüş, Mat Gümüş	Krom	Krom	Stone Gri	Şeffaf
X1 EASY ENTRY KY	Altın, Siyah, Parlak Gümüş, Mat Gümüş, Beyaz	Krom, Altın, Siyah	Krom, Altın, Siyah	Stone Gri	Siyah, Şeffaf
X1 KY	Altın, Siyah, Parlak Gümüş, Mat Gümüş, Beyaz	Krom, Altın, Siyah	Krom, Altın, Siyah	Stone Gri	Siyah, Şeffaf
X1 AK / SAK	Parlak Gümüş, Mat Gümüş, Beyaz	Krom	Krom	Stone Gri	Şeffaf
X0	Parlak Gümüş, Mat Gümüş, Beyaz	Krom	Krom	Stone Gri	Şeffaf
CLASSICS	Parlak Gümüş, Mat Gümüş, Beyaz	Krom	Krom	Stone Gri / Şeffaf	Şeffaf
CLASSICS POLISTREN	Parlak Gümüş, Mat Gümüş, Beyaz	Krom	Krom	Stone Gri / Şeffaf	Şeffaf
FİT	Parlak Gümüş, Mat Gümüş, Beyaz	Krom	Krom	Stone Gri	Şeffaf



# Cam Kumlama / Dijital Baskılı Desenler



**DENİZ**

Kumlama Yüksekliği: 840 mm



**SİS**

Komple Kumlama



**GİZEM**

Kumlama Yüksekliği: 800 mm



**ALİZE**

Kumlama Yüksekliği: 840 mm



**LIQUID**

Kumlama Yüksekliği: 830 mm\*



**KARELAJ**

Dijital Baskı\* Açık gri Siyah

Renk seçenekleri:  

Kumlamalı kabinlerde kurulum yerinin durumundan ve montajdan kaynaklanan milimetrik kaymalar olabilir.

\* Oval çözümler hariç



## Cam Renk Opsiyonları



**MİRASTAR**



**BRONZ**



**FÜME**



**BRONZ REFLEKTE**



**FÜME REFLEKTE**



**EXTRA CLEAR**



**ŞEFFAF**



**POLİSTREN**



# VICTORIAN

## Cam Kumlama



CLEAR IMPERIAL



FROZEN IMPERIAL



CLEAR GRACE



FROZEN GRACE

• Renkli cam üzerine Victorian Kumlama uygulanamaz.



## Cam Renk Opsiyonları



ŞEFFAF



EXTRA CLEAR



FÜME



BRONZ



FÜME REFLEKTE



BRONZ REFLEKTE



## Zemin Eğim Ayar Profili Artık Yeni Renkleriyle

### Ne zaman kullanılmalı?

- Beğenilen duş kabininin zeminde eğim olmasından dolayı verilemediği durumlarda
- Mermer veya seramikten set yapılması istenmeyen durumlarda

### 1- Hangi çözümlerde kullanılabilir?

- İki duvar arası duş kabinleri

#### Ön Cephe Aparatı Teknik Ölçüleri

Genişlik : 5.5 cm

Min. Yükseklik : 2.4 cm

Max.Yükseklik : 4.3 cm

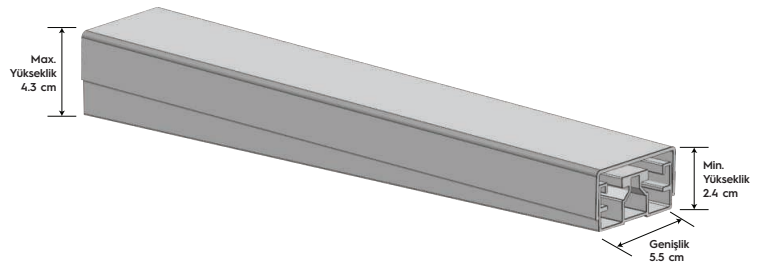
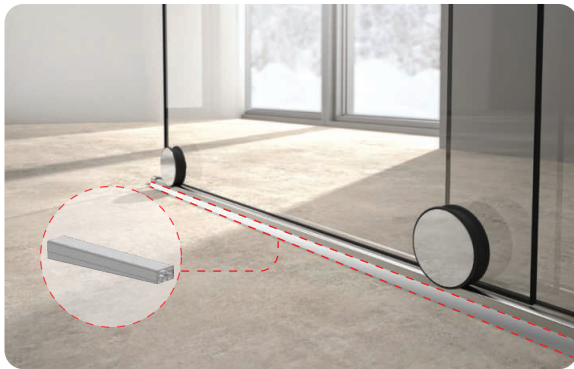

### 2- Hangi çözümlerde kullanılabilir?

- İki duvar arası + yan panelli duş kabinleri
- Köşe girişli duş kabinleri

#### Köşe Çözüm Aparatı Teknik Ölçüleri

Genişlik : 5.5 cm

Min. Yükseklik : 2.4 cm

Max.Yükseklik : 4.3 cm

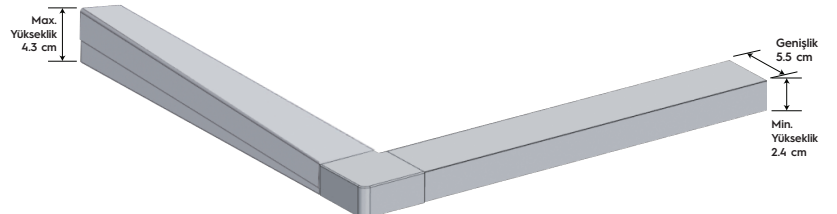

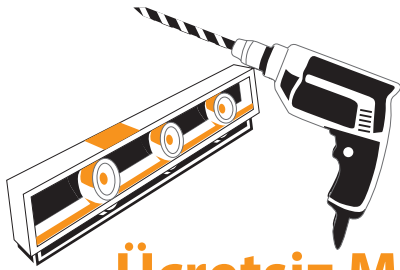

Ücretsiz Montaj

**HÜPPE**  
SHOWER AND SOUL

## Zemin Eğim Ayar Profili Fiyatları

KOD	AÇIKLAMA	RENK	FİYAT
046Y210018092000 046Y210018093000 046Y210018024000 046Y210018031000	Ön Cephe Zemin Eğim Profil Seti 700 mm-1000 mm Ölçüler için Ön Cephe Zemin Eğim Profil Seti 700 mm-1000 mm Ölçüler için Ön Cephe Zemin Eğim Profil Seti 700 mm-1000 mm Ölçüler için Ön Cephe Zemin Eğim Profil Seti 700 mm-1000 mm Ölçüler için	Parlak Gümüş Siyah Altın Bronz**	73 €
046Y210019092000 046Y210019093000 046Y210019024000 046Y210019031000	Ön Cephe Zemin Eğim Profil Seti 1001 mm-1500 mm Ölçüler için Ön Cephe Zemin Eğim Profil Seti 1001 mm-1500 mm Ölçüler için Ön Cephe Zemin Eğim Profil Seti 1001 mm-1500 mm Ölçüler için Ön Cephe Zemin Eğim Profil Seti 1001 mm-1500 mm Ölçüler için	Parlak Gümüş Siyah Altın Bronz**	88 €
046Y210020092000 046Y210020093000 046Y210020024000 046Y210020031000	Ön Cephe Zemin Eğim Profil Seti 1501 mm-2000 mm Ölçüler için Ön Cephe Zemin Eğim Profil Seti 1501 mm-2000 mm Ölçüler için Ön Cephe Zemin Eğim Profil Seti 1501 mm-2000 mm Ölçüler için Ön Cephe Zemin Eğim Profil Seti 1501 mm-2000 mm Ölçüler için	Parlak Gümüş Siyah Altın Bronz**	102 €
046Y210021092000 046Y210021093000 046Y210021024000 046Y210021031000	Ön Cephe Zemin Eğim Profil Seti 2001 mm-3000 mm Ölçüler için Ön Cephe Zemin Eğim Profil Seti 2001 mm-3000 mm Ölçüler için Ön Cephe Zemin Eğim Profil Seti 2001 mm-3000 mm Ölçüler için Ön Cephe Zemin Eğim Profil Seti 2001 mm-3000 mm Ölçüler için	Parlak Gümüş Siyah Altın Bronz**	115 €
046Y210028092000 046Y210028093000 046Y210028024000 046Y210028031000	Ön Cephe+YP Kare / Dikdörtgen Zemin Eğim Profil Seti 700 mm-1000 mm Ölçüler için Ön Cephe+YP Kare / Dikdörtgen Zemin Eğim Profil Seti 700 mm-1000 mm Ölçüler için Ön Cephe+YP Kare / Dikdörtgen Zemin Eğim Profil Seti 700 mm-1000 mm Ölçüler için Ön Cephe+YP Kare / Dikdörtgen Zemin Eğim Profil Seti 700 mm-1000 mm Ölçüler için	Parlak Gümüş Siyah Altın Bronz**	146 €
046Y210029092000 046Y210029093000 046Y210029024000 046Y210029031000	Ön Cephe+YP Kare / Dikdörtgen Zemin Eğim Profil Seti 1001 mm-1500 mm Ölçüler için Ön Cephe+YP Kare / Dikdörtgen Zemin Eğim Profil Seti 1001 mm-1500 mm Ölçüler için Ön Cephe+YP Kare / Dikdörtgen Zemin Eğim Profil Seti 1001 mm-1500 mm Ölçüler için Ön Cephe+YP Kare / Dikdörtgen Zemin Eğim Profil Seti 1001 mm-1500 mm Ölçüler için	Parlak Gümüş Siyah Altın Bronz**	176 €
046Y210030092000 046Y210030093000 046Y210030024000 046Y210030031000	Ön Cephe+YP Kare / Dikdörtgen Zemin Eğim Profil Seti 1501 mm-2000 mm Ölçüler için Ön Cephe+YP Kare / Dikdörtgen Zemin Eğim Profil Seti 1501 mm-2000 mm Ölçüler için Ön Cephe+YP Kare / Dikdörtgen Zemin Eğim Profil Seti 1501 mm-2000 mm Ölçüler için Ön Cephe+YP Kare / Dikdörtgen Zemin Eğim Profil Seti 1501 mm-2000 mm Ölçüler için	Parlak Gümüş Siyah Altın Bronz**	204 €
046Y210031092000 046Y210031093000 046Y210031024000 046Y210031031000	Ön Cephe+YP Kare / Dikdörtgen Zemin Eğim Profil Seti 2001 mm-3000 mm Ölçüler için Ön Cephe+YP Kare / Dikdörtgen Zemin Eğim Profil Seti 2001 mm-3000 mm Ölçüler için Ön Cephe+YP Kare / Dikdörtgen Zemin Eğim Profil Seti 2001 mm-3000 mm Ölçüler için Ön Cephe+YP Kare / Dikdörtgen Zemin Eğim Profil Seti 2001 mm-3000 mm Ölçüler için	Parlak Gümüş Siyah Altın Bronz**	230 €
046Y210032092000 046Y210032093000 046Y210032024000 046Y210032031000	Ön Cephe+YP Kare / Dikdörtgen Ters Havuz Eğim Kapatma Profil Seti Ön Cephe+YP Kare / Dikdörtgen Ters Havuz Eğim Kapatma Profil Seti Ön Cephe+YP Kare / Dikdörtgen Ters Havuz Eğim Kapatma Profil Seti Ön Cephe+YP Kare / Dikdörtgen Ters Havuz Eğim Kapatma Profil Seti	Parlak Gümüş Siyah Altın Bronz**	100 €

\*Liste fiyatıdır. Kabin iskontosu uygulanır.

\*\*Bronz renk, 1 Haziran 2024 tarihi itibarıyla satışa sunulacaktır.



# Kalea, Tavan ve In-Line Sabitleyiciler ile U-Kabin Seçenekleri

	1 Kalea Sabitleyici	2 Xtensa Tavan Sabitleyici	3 In-Line Sabitleyici	4 Xtensa In-Line Sabitleyici
KDV Hariç Fiyat	Krom: 32 € Altın, Siyah: 60 €	Krom: 74 € Siyah: 147 €	046U0210025 Krom: 109 € Altın / Siyah: 179 € Bronz: 599 € 046U0210026 Krom: 89 € Altın / Siyah: 155 € Bronz: 495 € 046U0210027 Krom: 109 € Altın / Siyah: 179 € Bronz: -	Parlak Gümüş: 122 € Siyah: 243 €
Görsel				
Solva Minimal SAK	✓		✓	
Solva Minimal AK	✓		✓	
Solva Minimal SP S	✓			
Solva SAK	✓		✓	
Xtensa KY		✓		✓
Aura Pure SAK	✓		✓	
Aura Pure X SAK	✓		✓	
Aura KY				
Design Pure SAK	✓		✓	
Design Pure AK	✓		✓	
Design Pure AKT / SAKT	✓			
Design Pure KY	✓			
Design Pure SP S	✓			
Design SAK	✓		✓	
Design AK	✓		✓	
Design AKT / SAKT				
Design SP S	✓			
X1 AK				
X1 Easy Entry KY				
X1 KY				
X0 AK				
X0 KY				
Classics AK				
Classics KY				
Classics Polistren AK				
Classics Polistren KY				
Fit KY				

## Kalea, Tavan ve İn-Line Sabitleyiciler ile U-Kabin Seçenekleri

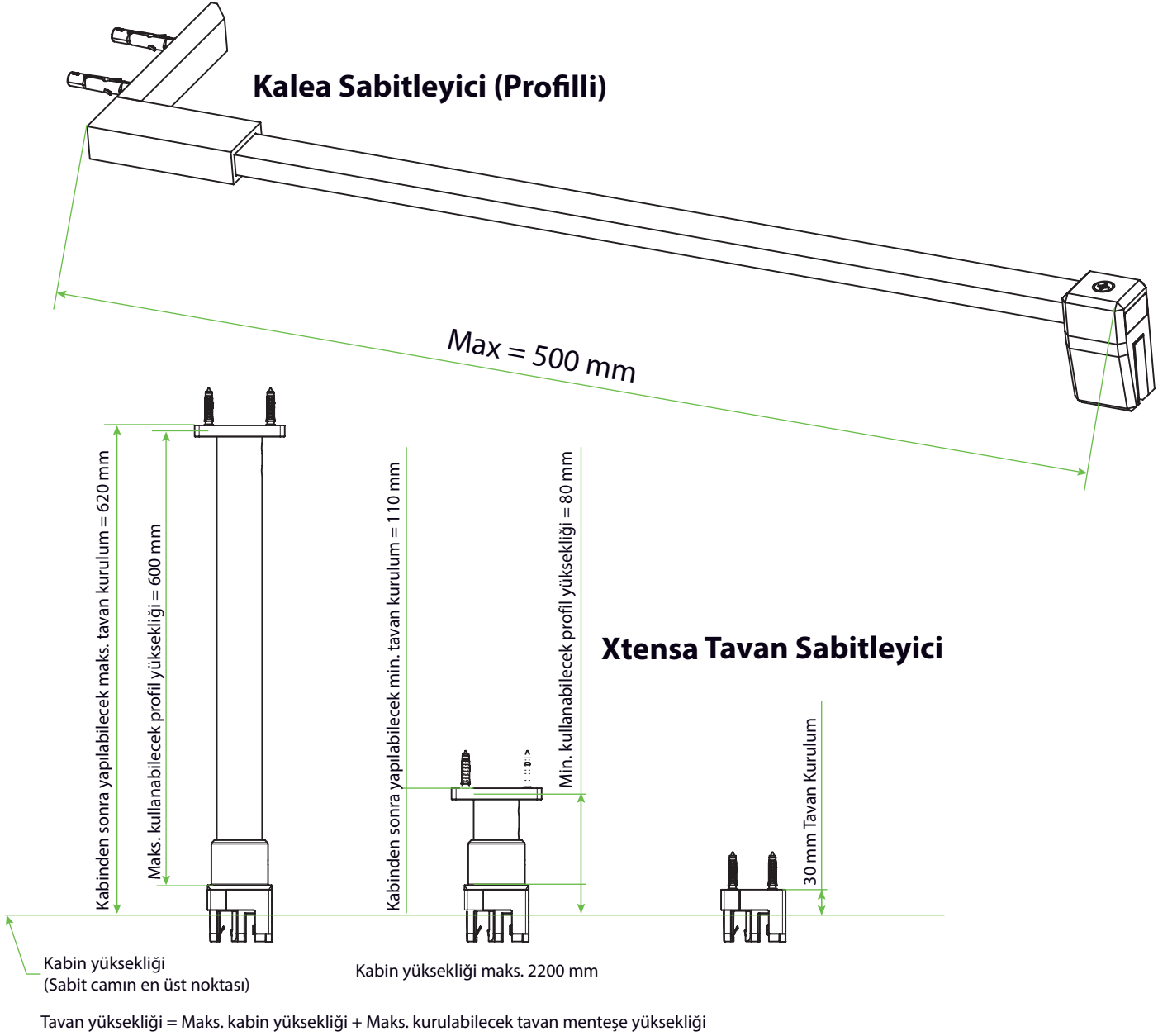

### Sabitleyici Nedir ?

Sabitleyici, duşakabinleri camın üst kısmından duvara bağlantı yapılarak panelleri sabitlemek ve sallanmasını önlemek amacı ile kullanılır.

**Kalea sabitleyici** ise kabin camına paralel uzanarak panelleri sabitler. Çapraz sabitleyicilerin kullanılmayacağı alanlarda ve görüntü olarak daha sade görünüm sevenler tarafından tercih edilmektedir. Parlak gümüş, altın ve siyah renk seçenekleri mevcuttur.

**Xtensa Tavan sabitleyicisi** ise kabin camından tavana bağlantı yapılarak panelleri sabitler ve sallanmasını önler. Parlak gümüş ve siyah renk seçenekleri mevcuttur.



# Tekne / Kvet Opsiyonları

## Őekil Seeneđi

	KoŐe (Oval)	Asimetrik KoŐe	Kare	Dikdrtgen	BeŐgen	Daire
<b>Akrilik Kvetler</b>						
<b>Bowcase</b>				✓		
<b>Caldarium</b>				✓		
<b>Cure</b>	✓	✓				✓
<b>Deeper</b>				✓		
<b>Suit</b>				✓		
<b>Akrilik Tekneler</b>						
<b>Streamline</b>	✓	✓	✓	✓		
<b>Solid Tekneler</b>						
<b>Flexystone</b>			✓	✓		

\* zel l ile mmkndr

## Renk Seeneđi

	Beyaz		Siyah		Beton Gri	
	Parlak	Mat	Parlak	Mat	Parlak	Mat
<b>Solid Tekneler</b>						
<b>Flexystone*</b>		✓		✓		✓
<b>Akrilik Tekneler</b>						
<b>Streamline</b>	✓					
<b>Akrilik Kvetler</b>						
<b>Bowcase</b>	✓					
<b>Caldarium</b>	✓					
<b>Cure</b>	✓					
<b>Deeper</b>	✓					
<b>Suit</b>	✓					
<b>Solid Kvetler</b>						
<b>Cure Lima</b>		✓		✓		
<b>Cure Rio</b>		✓		✓		

\* Bu rnler kabartmalı taŐ ve aŐŐap dokuya sahip olup yzey kayganlıkları azaltılmıŐtır.

# Referanslar

Proje Adı	Proje Yeri	
FLORYA MAX ROYAL	ADANA	ÇUKUROVA
FİBA LOCA	ADANA	SEYHAN
MEDLINE HASTANESİ	ADANA	ÇUKUROVA
TÜRKMEN RIVERSIDE HOTEL	ADANA	SEYHAN
THE ONE RESIDENCE	ADANA	SEYHAN
ADANAKULE	ADANA	ÇUKUROVA
TEPE MESA PARK MOZAIK	ANKARA	ÇANKAYA
AKADIA İNCEK	ANKARA	GÖLBAŞI
ANTARES KONUTLARI	ANKARA	KEÇİÖREN
MARUS BEYTEPE	ANKARA	GÖLBAŞI
ALLORA BEYTEPE	ANKARA	ÇANKAYA
CASA MIA	ANKARA	GÖLBAŞI
ALPTEKİN OTEL	ANKARA	ÇANKAYA
AKAR LIFE	ANTALYA	DÖŞEMEALTI
INFINITY VİLLAS	ANTALYA	ALANYA
CORNELIA DE LUXE OTEL	ANTALYA	BELEK
CULLINAN VİLLALARI	ANTALYA	KUNDU
TEPE TORUS HILL SUITES	ANTALYA	ALANYA
EGEDEM İNŞAAT	ANTALYA	LARA
KAYA GREEN VİLLAS	ANTALYA	DÖŞEMEALTI
A GARDENYA RESIDENCE	ANTALYA	KONYAALTI
ARVAS İNŞAAT	ANTALYA	LARA
SİDE STELLA ELİTE OTEL	ANTALYA	MANAVGAT
İBRAHİM TUNÇ İNŞAAT	ANTALYA	KONYAALTI
EMRE İNŞAAT	ANTALYA	GAZİPAŞA
CEBECİ TOWERS	ANTALYA	ALANYA
HAMPTON BY HILTON	ANTALYA	MERKEZ
CASA TRIO	ANTALYA	KONYAALTI
CASA STELLA	ANTALYA	KONYAALTI
CASA PERLA	ANTALYA	KONYAALTI
FAME RESIDENCE OTEL	ANTALYA	KEMER
SERENITY QUEEN OTEL	ANTALYA	ALANYA
SERENITY ROYAL RESIDENCE	ANTALYA	ALANYA
BAŞAK İNŞAAT ANTALYA	ANTALYA	MERKEZ
QUEENS PARK OTEL	ANTALYA	KEMER
MY PROJECT	ANTALYA	MANAVGAT
SUSEŞİ LUXURY RESORT OTEL	ANTALYA	BELEK
ELA EXCELLENCE RESORT OTEL	ANTALYA	BELEK
ÜSTÜN YAPI	AYDIN	MERKEZ
ARMADA VİZYON	AYDIN	MERKEZ



Proje Adı	Proje Yeri	
OTTOMAN PLUS	AYDIN	MERKEZ
SERTAŞLAR YAPI	AYDIN	MERKEZ
GÜVEN İNŞAAT	AYDIN	SÖKE
LA GRUP	AYDIN	KUŞADASI
MELİSA KONAKLARI	AYDIN	KUŞADASI
BEGEÇ İNŞAAT	AYDIN	MERKEZ
ÖZSUBAŞI	AYDIN	KUŞADASI
GÖKTUĞ-UĞUR	BALIKESİR	BANDIRMA
TCCB AHLAT KÜLLİYESİ	BİTLİS	AHLAT
ALTAY ÖZLÜCE	BURSA	NİLÜFER
DOWN TOWN	BURSA	NİLÜFER
AYTU KAYAPA	BURSA	NİLÜFER
BREV 23 NİSAN	BURSA	NİLÜFER
DALGIÇ 7	BURSA	NİLÜFER
DİKENCİK PENTA	BURSA	NİLÜFER
ESENTEPE MODERN PARK	BURSA	İNEGÖL
GÜZEL TOWER	BURSA	NİLÜFER
NEFES GÜMÜŞTEPE	BURSA	NİLÜFER
NEST BALKAN	BURSA	NİLÜFER
NEXTOPIA	BURSA	NİLÜFER
NİLÜFER PROJE TASARIM	BURSA	NİLÜFER
ÖZKILIÇ KAYAPA	BURSA	NİLÜFER
PARK TRIO	BURSA	NİLÜFER
PARADICE PALACE	BURSA	NİLÜFER
HILTON	ÇANAKKALE	MERKEZ
KARPAŞ BULVAR 17	ÇANAKKALE	MERKEZ
NENE HATUN KONAKLARI	ÇANAKKALE	MERKEZ
PALM CITY	ÇERKEZKÖY	KAPAKLI
DOUBLE TREE HILTON	ÇERKEZKÖY	KAPAKLI
DEMİRİTEN	DENİZİLİ	MERKEZ
REFORM GÜNEŞ PARK	DENİZLİ	PAMUKKALE
ANEMON HOTEL	DİYARBAKIR	KAYAPINAR
WEST DOOR OTEL	EDİRNE	MERKEZ
THE REST PORT HOTEL	EDİRNE	MERKEZ
BUHARA HASTANESİ	ERZURUM	PALANDÖKEN
SEZERLER İNŞAAT	ESKİŞEHİR	ODUN PAZARI
DORYA RESIDENCE	ESKİŞEHİR	TEPEBAŞI
KARMA BATI	ESKİŞEHİR	BATIKENT
NÜANS ORMAN	GAZİANTEP	ŞEHİTKAMİL



# Referanslar

Proje Adı	Proje Yeri
ICONOVA	GAZİANTEP / ŞEHİTKAMİL
PORT OTEL	HATAY / İSKENDERUN
MAISON GALİ BUTİK	HATAY / ANTAKYA
NEST BOUTIQUE HOTEL	HATAY / ANTAKYA
WAXWING HOTEL	HATAY / ANTAKYA
BİZİM MAHALLE ETAP 1	İSTANBUL / KÜÇÜKÇEKMECE
BİZİM MAHALLE ETAP 2	İSTANBUL / KÜÇÜKÇEKMECE
FLORYA EVLERİ EMLAK KONUT	İSTANBUL / BAKIRKÖY
THE WEST IN NİŞANTAŞI HOTEL	İSTANBUL / ŞİŞLİ
TOPKAPI TOPAZ 3S KALE	İSTANBUL / ZEYTİNBURNU
BAKIRCI YAPI TOPKAPI PROJESİ	İSTANBUL / ZEYTİNBURNU
GRAND GALATA OTEL	İSTANBUL / BEYOĞLU
PARK MAVERA 4 MAKRO İNŞAAT	İSTANBUL / BAŞAKŞEHİR
MEDICANA HASTANESİ	İSTANBUL / ŞİŞLİ
SEGMENT YAPI HAS APARTMANI	İSTANBUL / KADIKÖY
NATURIA KEMER KURULUŞ İNŞAAT	İSTANBUL / EYÜP
INTAYA INTES	İSTANBUL / ÜSKÜDAR
ALA ÇAMLICA	İSTANBUL / ÜSKÜDAR
ÇENGELKÖY CADDE	İSTANBUL / ÜSKÜDAR
HACIOĞULLARI İNŞAAT	İSTANBUL / TUZLA
EMRE YAPI	İSTANBUL / EYÜP
MANAA 58	İSTANBUL / BEŞİKTAŞ
MANAA 72	İSTANBUL / BEŞİKTAŞ
MANAA 45	İSTANBUL / BEŞİKTAŞ
NEFES ÇENGELKÖY	İSTANBUL / ÜSKÜDAR
LİM BAHÇE	İSTANBUL / ÜSKÜDAR
PANAROMA ÇAMLICA	İSTANBUL / ÜSKÜDAR
KASABA 3.5	İSTANBUL / ÜSKÜDAR
KASABA ETAP 4 FAZ 2	İSTANBUL / ÜSKÜDAR
ÖZAK GÖKTÜRK	İSTANBUL / EYÜP
GÖL İSTANBUL EVLERİ	İSTANBUL / BÜYÜKÇEKMECE

Proje Adı	Proje Yeri
YEŞİLYAKA	İSTANBUL / BÜYÜKÇEKMECE
VETTORE VİLLARI	İSTANBUL / SİLİVRİ
OKSİJEN VİLLARI	İSTANBUL / SİLİVRİ
MOLA İSTANBUL	İSTANBUL / ORTAKÖY
FOLKART VEGA	İZMİR / KONAK
FOLKART INCITY	İZMİR / BORNOVA
FOLKART TIME	İZMİR / BORNOVA
FOLKART ILICA VİLLALAR	İZMİR / ÇEŞME
FOLKART BOYALIK ÇEŞME	İZMİR / ÇEŞME
FOLKART HILLS ÇEŞME	İZMİR / ÇEŞME
FOLKART ARDIÇ ÇEŞME	İZMİR / ÇEŞME
FOLKART PAŞALİMANI	İZMİR / ÇEŞME
FOLKART BLU ÇEŞME	İZMİR / ÇEŞME
TRADEMARK STUDIO	İZMİR / ÇİĞLİ
TRADEMARK KARŞIYAKA	İZMİR / KARŞIYAKA
ELİF TOWER	İZMİR / BAYRAKLI
MİSTRAL	İZMİR / BAYRAKLI
FOUR POINTS BY SHARETON	İZMİR / BAYRAKLI
İBİS STYLES HOTEL BORNOVA	İZMİR / BAYRAKLI
BİVA TOWER	İZMİR / BAYRAKLI
BİVALVIA RESİDENCES	İZMİR / KARŞIYAKA
CASAMARIN	İZMİR / URLA
CASAMARIN BLUE	İZMİR / URLA
CASAMARINE MAVİ PLAJ	İZMİR / URLA
CASAMARINE PANORAMA	İZMİR / URLA
CASAMARIN AIRPORT SUITS	İZMİR / GAZİEMİR
INVICTUS ALAÇATI PORT	İZMİR / ÇEŞME
INVICTUS SANSET ILICA	İZMİR / ÇEŞME
İZKA PORT	İZMİR / BAYRAKLI
İZKA LINE	İZMİR / BAYRAKLI
THE KAR SUITES	İZMİR / KONAK





# Referanslar

Proje Adı	Proje Yeri
THE CHESME EXECUTIVE	İZMİR / ÇEŞME
KAR PLAJ EVLERİ	İZMİR / ÇEŞME
MAHALL BOMONTI İZMİR	İZMİR / KONAK
GARDENIA 19	İZMİR / GÜZELBAHÇE
Mİ'MARİN DALYAN	İZMİR / ÇEŞME
Mİ'MARİN AYAYORĞI	İZMİR / ÇEŞME
Mİ'MARİN OVACIK	İZMİR / ÇEŞME
Mİ'KORA BOYALIK VİLLALARI	İZMİR / ÇEŞME
Mİ'MARİN ALSANCAK	İZMİR / KONAK
Mİ'MARİN SAKIZLI KOY	İZMİR / ÇEŞME
Mİ'MARİN AYAYORĞI 3	İZMİR / ÇEŞME
ZEDAŞ DOĞA EVLERİ	K.MARAŞ / ONİKİŞUBAT
KANYON ORMAN EVLERİ	K.MARAŞ / ONİKİŞUBAT
KİPAŞ VİLLALARI	K.MARAŞ / ONİKİŞUBAT
NİŞANTAŞI RESIDENCE	K.MARAŞ / ONİKİŞUBAT
PANORAMA WEST	K.MARAŞ / ONİKİŞUBAT
DORUK PARK	K.MARAŞ / ONİKİŞUBAT
ERYAĞ VİLLALARI	KAYSERİ / MELİKGAZİ
DUART MODERN	KOCAELİ / BAŞISKELE
KOCAELİ ŞEHİR HASTANESİ	KOCAELİ / İZMİR
LAVANTİN KONAKLARI	KONYA / MERAM
NAYA MERAM VİLLALARI	KONYA / MERAM
ERPARK KONUTLARI	KONYA / SELÇUKLU
AREV VİLLALARI	KONYA / MERAM
GÜLER SERENITY	MERSİN / YENİŞEHİR
SESAR TECE	MERSİN / MEZİTLİ
NERİSSA MEFA	MERSİN / YENİŞEHİR
HAYAT ÖZALTIN	MERSİN / YENİŞEHİR
SENFONİ SES	MERSİN / YENİŞEHİR
SENFONİ NEFES	MERSİN / YENİŞEHİR
BN HOTEL THERMAL & WELLNESS	MERSİN / AKDENİZ
ARMA RESIDENCE	MERSİN / YENİŞEHİR
GÖKKULE	MERSİN / YENİŞEHİR
NEF	MUĞLA / BODRUM
AURA İNŞAAT	MUĞLA / BODRUM
AYYILDIZ İNŞAAT	MUĞLA / BODRUM
A YAPI	MUĞLA / ULA
MAK MÜH DİLA EVLERİ	MUĞLA / ORTACA
MARMARİS YAPI	MUĞLA / MERKEZ
YAĞMUR EVLERİ	MUĞLA / ULA
THE BO VİERA	MUĞLA / BODRUM
ÇINRA ELİT	MUĞLA / BODRUM
SEBA GÖREGEN	MUĞLA / BODRUM
ALE YAPI	MUĞLA / BORUM
KARİA İNŞAAT	MUĞLA / DATÇA
FABAY ADABÜKÜ	MUĞLA / BODRUM
BİLGİLİ HOLDİNG	MUĞLA / BODRUM
ALDEN OTEL	NEVŞEHİR / ÜRGÜP
ÇAMBAŞI KAYAK OTEL	ORDU / KABADÜZ
SÜMER YAPI	RİZE / MERKEZ
BEYHEKİM HASTANESİ	SAKARYA / ADAPAZARI
GEZMİŞOĞLU	SAKARYA / SAPANCA
DOĞA EVLERİ	SAKARYA / SAPANCA
MAHALLE	SAKARYA / SERDİVAN
LEBEN	SAKARYA / SERDİVAN
ALİZYA OTEL	SAMSUN / ATAKUM
DOUBLETREE BY HILTON	ŞANLIURFA / KARAKÖPRÜ
SEMİLYONPARK	TEKİRDAĞ / ÇORLU
GÜMÜŞ İNŞAAT VİLLARI	TEKİRDAĞ / ÇORLU

Proje Adı	Proje Yeri
PLATİN PLUS	TEKİRDAĞ / MERKEZ
UMAR İNŞAAT	TEKİRDAĞ / MERKEZ
PLATİN LIFE	TEKİRDAĞ / HÜRRİYET
İNFINITY VİLLARI	TEKİRDAĞ / ÇORLU
KARDELEN SİTESİ	TEKİRDAĞ / MERKEZ
KAYI TRABZON	TRABZON / ORTAHİSAR
AYYILDIZ İNŞAAT	TRABZON / ORTAHİSAR
KÖLEOĞLU İŞ MERKEZİ	TRABZON / KAŞÜSTÜ
KONAK LIFE	YALOVA / ÇİFTLİKKÖY





## İsim Sistemi

Örnekler

XTENSA	KY	S	K1S1	T	WALK-IN	
AURA PURE	SAK	C	SOLO	T	EKSTRA PANELLİ	
DESIGN PURE	KY	O	K2S2	T		
X1	SAK	B	DUAL	K		
DESIGN	AKT	K	DUAL	T		
	Seri	Kapı Sistemi	Çözüm Grubu	Model	Boy	Ekstra Açıklama

### 1- Seri

### 2- Kapı Sistemi

- Kayar → KY
- Katlanır (Açılır + Katlanır)  
(Sabit + Katlanır) → AKT
- Açılır (Açılır Kapı)  
(Sabit + Açılır Kapı) → SAKT
- Sabit Panel → SP
- Yan panel → YP
- Ekstra panel → EP

### 3- Çözüm Grubu

- Kare&Dikdörtgen Çözümler → K
- Oval Çözümler → O
- Beşgen Çözümler → B
- Ön cephe Çözümler → C
- Studio kapı Çözümler → S
- Kapsız Çözümler → X

### 4- Model

- Kayar Panel → K
- Sabit Panel → S
- Katlanır Panel → P
- Tek Kapı Açılır → SOLO
- Çift Kapı Açılır → DUAL

### 5- Boy

- Tekne → T
- Küvet → K

### 6- Ekstra Açıklama

## KABİN / ÖN CEPHE ÇÖZÜMLER

Solva Minimal SAK C DUAL T	34
Solva Minimal SAK C SOLO T	35
Solva Minimal SAK C SOLO T Ekstra Panelli	36
Solva Minimal AK C DUAL T	37
Solva Minimal AK C SOLO T	38
Solva Minimal AK C SOLO T Ekstra Panelli	39
Solva SAK C DUAL T	40
Solva SAK C SOLO T	41
Solva SAK C SOLO T Ekstra Panelli	42
Xtensa KY C K1S1 T	44
Xtensa KY C K1S2 T	45
Xtensa KY C K2S2 T	46
Aura Pure SAK C DUAL T	48
Aura Pure SAK C SOLO T	49
Aura Pure SAK C SOLO T Ekstra Panelli	50
Aura Pure X SAK C DUAL T	52
Aura Pure X SAK C SOLO T	53
Aura Pure X SAK C SOLO T Ekstra Panelli	54
Aura KY C K1S1 T	56
Aura KY C K1S2 T	57
Aura KY C K2S2 T	58
Design Pure SAK C DUAL T	60
Design Pure SAK C SOLO T	61
Design Pure SAK C SOLO T Ekstra Panelli	62
Design Pure AK C DUAL T	63
Design Pure AK C SOLO T	64
Design Pure AK C SOLO T Ekstra Panelli	65
Design Pure SAKT C SOLO T	66
Design Pure SAKT C SOLO T Ekstra Panelli	67
Design Pure AKT C SOLO T	68
Design Pure AKT C SOLO T Ekstra Panelli	69
Design Pure KY C K1S1 T	70
Design Pure KY C K2S2 T	71

Victorian SAK C SOLO T	73
Victorian SAK C SOLO T Ekstra Panelli	73
Victorian AK C SOLO T	75
Victorian AK C SOLO T Ekstra Panelli	75
Victorian AK C DUAL T	77
Design SAK C DUAL T	79
Design SAK C SOLO T	80
Design SAK C SOLO T Ekstra Panelli	81
Design AK C DUAL T	82
Design AK C SOLO T	83
Design AK C SOLO T Ekstra Panelli	84
Design AKT C SOLO T	85
X1 Easy Entry KY C K1S1 T	87
X1 Easy Entry KY C K2S2 T	88
X1 KY C K1S1 T	89
X1 KY C K2S1 T	90
X1 KY C K2S2 T	91
X0 AK C DUAL T	93
X0 AK C SOLO T	94
X0 KY C K1S1 T	95
X0 KY C K2S1 T	96
X0 KY C K2S2 T	97
CLASSICS-V <sub>2</sub> KY C K1S1 T	98
CLASSICS-V <sub>2</sub> KY C K2S1 T	99
CLASSICS-V <sub>2</sub> POLISTREN KY C K1S1 T	100
CLASSICS-V <sub>2</sub> POLISTREN KY C K2S1 T	101

## KABİN / KARE / DİKDÖRTGEN ÇÖZÜMLER

Solva Minimal SAK K DUAL T	106
Solva SAK K DUAL T	107
Xtensa KY K K2S2 T	108
Aura Pure SAK K DUAL T	109
Aura Pure X SAK K DUAL T	111
Aura KY K K2S2 T	112
Design Pure SAK K DUAL T	113
Design Pure AK K DUAL T	114
Design Pure AKT K DUAL T	115
Design Pure KY K K2S2 T	116
Victorian SAK K DUAL T	118

Design SAK K DUAL T	119
Design AKT K DUAL T	120
X1 Easy Entry KY K K2S2 T	121
X1 KY K K2S2 T	122
X1 KY K K4S2 T	123
X0 KY K K2S2 T	124
Classics-V <sub>2</sub> KY K K2S2 T	125
Classics-V <sub>2</sub> KY K K4S2 T	126
Classics-V <sub>2</sub> Polistren KY K K2S2 T	127
Classics-V <sub>2</sub> Polistren KY K K4S2 T	128



## KABİN / OVAL ÇÖZÜMLER

Aura Pure SAK O DUAL T	132	Classics-V <sub>2</sub> KY O K2S2 T/K	140
Aura KY O K2S2 T	133	Classics-V <sub>2</sub> KY XAO K2S2 K	141
Design Pure SAK O DUAL T/K	134	Classics-V <sub>2</sub> Polistren KY O K2S2 T/K	142
Design Pure KY O K2S2 T	135	Classics-V <sub>2</sub> Polistren KY XAO K2S2 K	143
Design SAK O DUAL T	136	Fit KY O K4S2 T/K	144
X1 Easy Entry KY O K2S2 T	137		
X1 KY O K2S2 T	138		
X0 KY O K2S2 T	139		

## KABİN / BEŞGEN ÇÖZÜMLER

Design SAK B DUAL T	148
Design SAK B SOLO T	149
X0 SAK B DUAL T	150

## KABİN / KAPISIZ ÇÖZÜMLER

Solva Minimal SAK ST Walk - In	154	Design Pure SP ST	166
Solva Minimal SAK ST	155	Design Pure AKT ST	167
Solva Minimal AK ST	156	Victorian SAK ST	169
Solva Minimal SP ST	157	Victorian AK ST	169
Solva SAK ST Walk - In	158	Victorian SP ST	169
Solva SAK ST	159	Design SAK ST Walk - In	170
Xtensa KY S K1S1 T Walk - In	160	Design SAK ST	171
Aura Pure SAK ST	162	Design AK ST	172
Design Pure SAK ST Walk - In	163	Design SP ST	173
Design Pure SAK ST	164	Design AKT ST	174
Design Pure AK ST	165		

## KABİN / YAN - EKSTRA PANELLER

Solva Minimal AK / SAK CYP T (Kapı karsılığı tarafa uygulama)	178	Classics-V <sub>2</sub> POLISTREN KY / AK C E P T	180
Solva SAK CYP T (Kapı karsılığı tarafa uygulama)	178	Classics-V <sub>2</sub> POLISTREN KY / AK CYP T	180
Aura KY C E P T	179	Classics-V <sub>2</sub> KY / AK CYP T	180
Design Pure KY / X1 E. Entry KY / X1 / X0 / Classics-V <sub>2</sub> KY / AK C E P T	179		

## DUŞ KANALLARI / NOKTASAL SU GİDERLERİ

Galata A Lineer Duş Kanalı	185
Virtuoso Lineer Duş Kanalı	187
Studio Istanbul Lineer Duş Kanalı	189
Illusion Lineer Duş Kanalı	191
Ambiance Lineer Duvar Gideri	193
Master X Noktasal Su Gideri	195
Master S Noktasal Su Gideri	195

## KÜVETLER / SOLİD ve AKRİLİK

Cure Lima Solid Küvet	200
Cure Rio Solid Küvet	201
Cure Köşe Akrilik Küvet	204 - 205
Cure Asimetrik Akrilik Köşe Küvet - Uzun kenarı sağ duvarda	206 - 207
Cure Asimetrik Akrilik Köşe Küvet - Uzun kenarı sol duvarda	208 - 209
Bowcase Akrilik Küvet	210 - 211
Caldarium Akrilik Küvet	212 - 213
Caldarium Akrilik Küvet	214 - 215
Deeper Akrilik Küvet	216 - 217
Suit Akrilik Küvet	218 - 219
Cure Circle Akrilik Küvet	220 - 221

## TEKNELER / SOLİD

Flexystone Kabartmalı Taş Dokulu Solid Tekne	224 - 255
Flexystone Kabartmalı Taş Dokulu Solid Tekne	226 - 227

## TEKNELER / AKRİLİK

Streamline Köşe F (Flat) / MF (Monoblok) / PF (Panelli) Tekne	230 - 231
Streamline Kare F (Flat) / MF (Monoblok) / PF (Panelli) Tekne	232 - 233
Streamline Dikdörtgen F (Flat) / MF (Monoblok) / PF (Panelli) Tekne	234 - 235



## AKSESUAR ve BAKIM ÜRNLERİ

Duř Oturađı / Solid Raf	238
Tekne / Kvet Kenar rtası	239
řampuanlık	240-241
Havluluk Kulplar	242
Duvara Monte Havluluklar	243

## MONTAJ ve TEKNİK BİLGİLER

Montaj Bilgileri	246-251
Köře Duř Teknesi Uyum Tablosu	252-253
Köře Kvetler Uyum Tablosu	254-255
Malzeme Teknik Bilgileri	256-259
Tekne / Kvet / Hdr Kvet Teknik Bilgiler	260-268
Garanti Kořulları / Kullanım Ve Bakım Önerileri	269
Hppe Köře Tekne / Kvetler Kabin Uyum Listesi	270
Teknik Hizmetler / Montaj Fiyatları	271
Bayi Ve Yetkili Servis Ađımız	272

## Kabinlerde Standart Dışı Ölçü ve Uygulamaları Fiyatlandırma Sistemi

- **Standart genişliklerden daha geniş ölçüler için fiyat listesi üzerinden;**  
1 ile 5 cm arası için %5,  
6 ile 15 cm arası için %10  
16 cm'den büyük ölçüler için %20 fiyat farkı alınır.
- **Standart yüksekliklerden daha yüksek ölçüler için fiyat listesi üzerinden;**  
1 ile 15 cm arası için % 15  
16cm'den yukarı için %25 fiyat farkı alınır.
- Standart yüksekliklerden düşük olan yüksekliklerde STD. yükseklik fiyatı alınır.
- Özel kumlama (geometrik olmayan desen) için MİM'den yapılabirlik ve fiyat onayı alınır.
- **Cam boşaltma ve açılı kesim için %25 fiyat farkı alınır.**
- **8mm cam için %30 fiyat farkı alınır.**



Açılı Kesim



Özel Kumlama



# SOLVA Minimal

SOLVA MINIMAL SAK C DUAL T

SOLVA MINIMAL SAK C SOLO T

SOLVA MINIMAL SAK C SOLO T  
Ekstra Panelli

SOLVA MINIMAL AK C DUAL T

SOLVA MINIMAL AK C SOLO T

SOLVA MINIMAL AK C SOLO T  
Ekstra Panelli

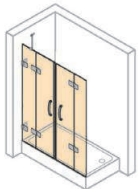

s. 34



s. 35

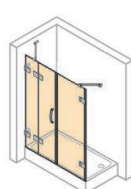

s. 36

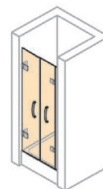

s. 37



s. 38

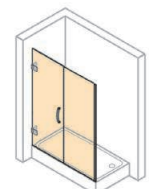

s. 39

# SOLVA

SOLVA SAK C DUAL T

SOLVA SAK C SOLO T

SOLVA SAK C SOLO T EP  
Ekstra Panelli

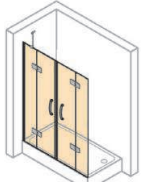

s. 40

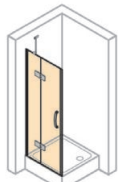

s. 41



s. 42

# XTENSA

XTENSA KY C K1S1 T

XTENSA KY C K1S2 T

XTENSA KY C K2S2 T

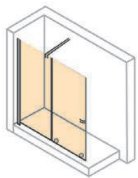

s. 44

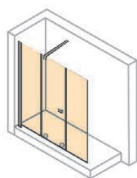

s. 45

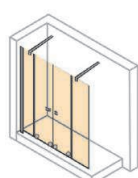

s. 46

# AURA PURE

AURA PURE SAK C DUAL T

AURA PURE SAK C SOLO T

AURA PURE SAK C SOLO T  
Ekstra Panelli

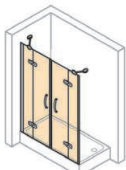

s. 48



s. 49

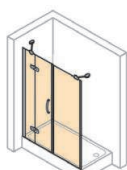

s. 50

# AURA PURE X

AURA PURE X SAK C DUAL T

AURA PURE X SAK C SOLO T

AURA PURE X SAK C SOLO T  
Ekstra Panelli

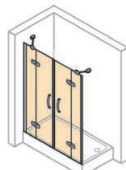

s. 52



s. 53

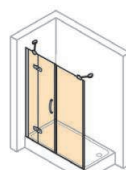

s. 54

# AURA

AURA KY C K1S1 T

AURA KY C K1S2 T

AURA KY C K2S2 T

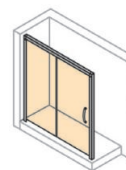

s. 56



s. 57

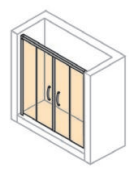

s. 58

# DESIGN PURE

DESIGN PURE SAK C DUAL T

DESIGN PURE SAK C SOLO T

DESIGN PURE SAK C SOLO T  
Ekstra Panelli

DESIGN PURE AK C DUAL T

DESIGN PURE AK C SOLO T

DESIGN PURE AK C SOLO T  
Ekstra Panelli

DESIGN PURE SAKT C SOLO T

DESIGN PURE SAKT C SOLO T  
Ekstra Panelli

DESIGN PURE AKT C SOLO T

DESIGN PURE AKT C SOLO T  
Ekstra Panelli



s. 60



s. 61

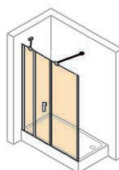

s. 62



s. 63

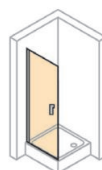

s. 64

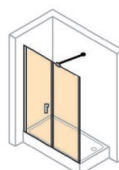

s. 65

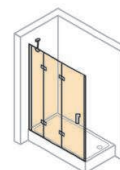

s. 66

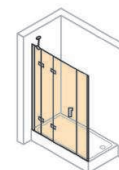

s. 67



s. 68

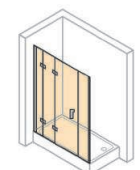

s. 69

DESIGN PURE KY C K1S1 T

DESIGN PURE KY C K2S2 T



s. 70



s. 71

## VICTORIAN

VICTORIAN SAK C SOLO T

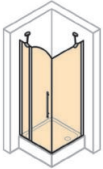

s. 73

VICTORIAN SAK C SOLO T  
Ekstra Panelli

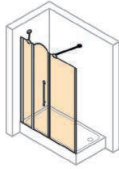

s. 73

VICTORIAN AK C SOLO T

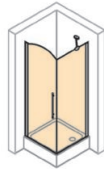

s. 75

VICTORIAN AK C SOLO T  
Ekstra Panelli

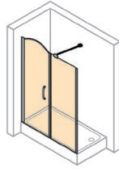

s. 75

VICTORIAN AK C DUAL T

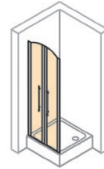

s. 77

## DESIGN

DESIGN SAK C DUAL T

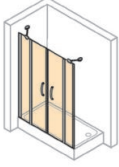

s. 79

DESIGN SAK C SOLO T

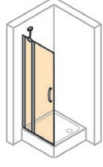

s. 80

DESIGN SAK C SOLO T  
Ekstra Panelli

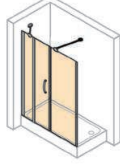

s. 81

DESIGN AK C DUAL T

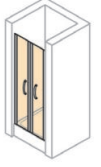

s. 82

DESIGN AK C SOLO T

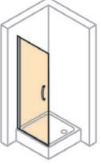

s. 83

DESIGN AK C SOLO T  
Ekstra Panelli

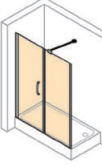

s. 84

DESIGN AKT C SOLO T

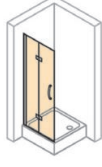

s. 85

## X1

X1 Easy Entry  
KY C K151 T

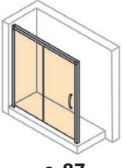

s. 87

X1 Easy Entry  
KY C K252 T



s. 88

X1 KY C K151 T



s. 89

X1 KY C K251 T



s. 90

X1 KY C K252 T

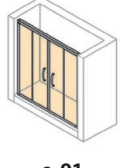

s. 91

## X0

X0 AK C DUAL T



s. 93

X0 AK C SOLO T

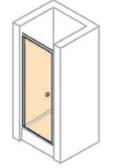

s. 94

X0 KY C K151 T

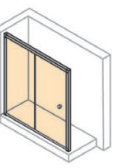

s. 95

X0 KY C K251 T



s. 96

X0 KY C K252 T



s. 97

## CLASSICS-V<sub>2</sub>

CLASSICS-V<sub>2</sub> KY C K151 T

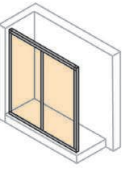

s. 98

CLASSICS-V<sub>2</sub> KY C K251 T



s. 99

## CLASSICS-V<sub>2</sub> POLİSTREN

CLASSICS-V<sub>2</sub> POLİSTREN  
KY C K151 T/K

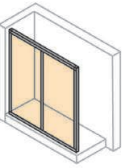

s. 100

CLASSICS-V<sub>2</sub> POLİSTREN  
KY C K251 T/K



s. 101

Ön Cephe Çözümler



Solva Siyah Profilli  
1 Kapı 1 Sabit 1 Yan Panel





Solva Bronz Profilli  
2 Kapı 2 Sabit



Solva Bronz Profilli  
1 Kapı 1 Sabit 1 Ekstra Panel





Solva Siyah Profilli  
Walk In



Solva Minimal Bronz Renk  
Kapı Açılışı





Solva Minimal Bronz Profilli  
2 Kapı, Sis Kumlama



Solva Minimal Bronz Profilli  
1 Kapı 1 Ekstra Panel



Solva Minimal Bronz Profilli  
1 Kapı 1 Ekstra Panel, Bronz Cam

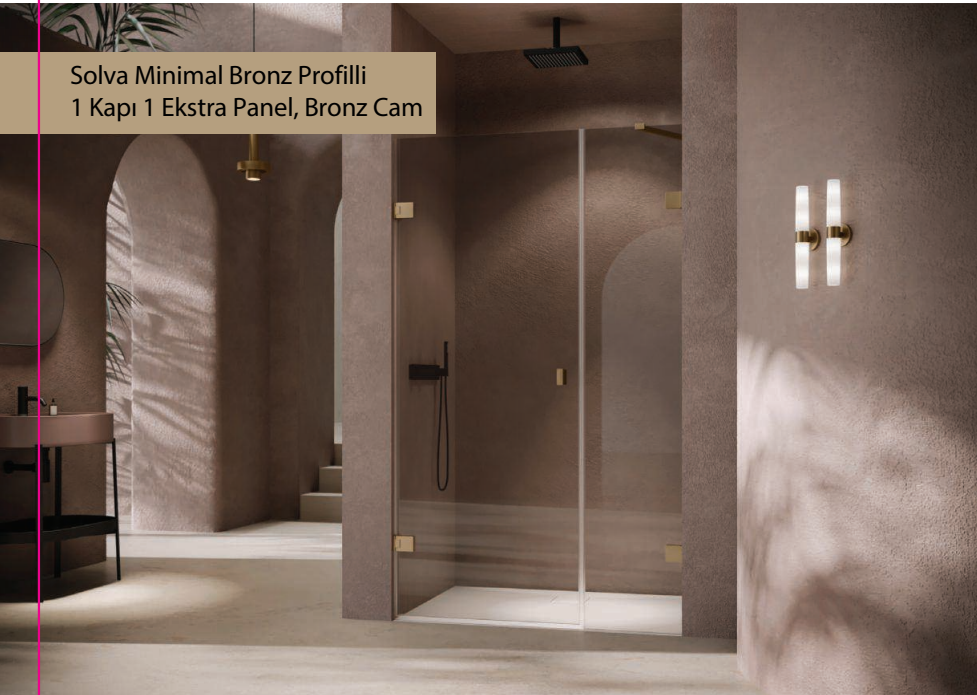

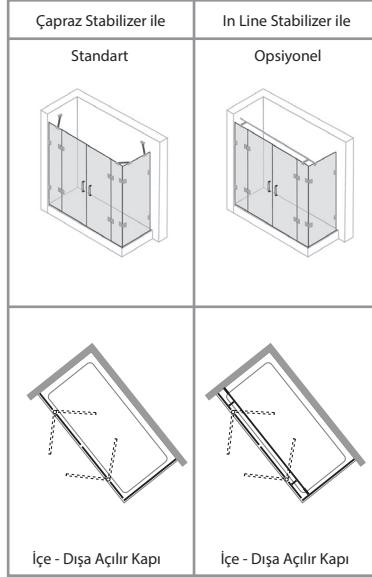

• Fotoğraflardaki tekne görsel amaçlı olup fiyatlara dahil değildir.

Yükseklik Std: 200 cm 	Genişlik 	Sabit Panel 	Açılır Kapı 	Yan Panel 	Cam Kalınlığı 8 mm 6 mm 
140 - 220 cm	120 - 290 cm	20 - 72 cm	45 - 90 cm	18 - 100 cm	

**MİM**  
Standart dışı özel ölçü ve üretimler için MİM'e danışınız  
**444 00 16**

## Ön Cephe

MODEL KODU: **21HZ6A**

YAN PANELLİ MODEL KODU: **Sağ / 21HZ6C - Sol / 21HZ6B**

FİYATLANDIRMA ARALIĞI cm	GİRİŞ ALANI MİN. - MAX. cm	SABİT PANEL ÖLÇÜSÜ MİN. - MAX. cm	ŞEFFAF CAM			BRONZ / FÜME CAM			EXTRA CLEAR		
			Parlak Gümüş €	Siyah €	Bronz €	Parlak Gümüş €	Siyah €	Bronz €	Parlak Gümüş €	Siyah €	Bronz €
149 - 180	92.0 - 132.0	22.0 - 32.0	2.181	3.638	5.298	2.596	4.168	5.713	2.969	4.662	6.024
181 - 210	132.0	20.0 - 38.0	2.317	3.818	5.437	2.759	4.374	5.863	3.156	4.894	6.183
211 - 240	132.0	38.0 - 53.0	2.516	4.081	5.642	2.998	4.677	6.085	3.431	5.233	6.417
241 - 290	132.0 - 152.0	53.0 - 67.5	2.652	4.261	5.783	3.161	4.884	6.237	3.619	5.465	6.577

## Yan Panel

MODEL KODU: **21HZ10**

FİYATLANDIRMA ARALIĞI cm	ŞEFFAF CAM			BRONZ / FÜME CAM			EXTRA CLEAR		
	Parlak Gümüş €	Siyah €	Bronz €	Parlak Gümüş €	Siyah €	Bronz €	Parlak Gümüş €	Siyah €	Bronz €
20 - 40	308	493	771	388	606	863	446	695	941
41 - 60	369	579	835	465	712	935	535	816	1.019
61 - 80	430	664	899	542	817	1.007	624	937	1.097
81 - 100	492	750	963	619	923	1.078	713	1.058	1.175

- Fiyatlar Euro olup KDV dahil değildir.
- Ayar payı ön cephe kabin ve yan panellerde  $\pm 0$  cm'dir. Eğimli zemin ve duvarlar için bu model uygun değildir.
- Tablodaki değerler iki duvar arası modele aittir. Yan panelli çözümlerde giriş alanı değişmez, sabit panel ölçüsü 1,5 cm küçülür.
- Kabin net ölçüleri kurulum payı nedeniyle tekne ölçülerinden küçük üretilmektedir. BKZ Sayfa 247 - 248 - 249 - 250
- Renkli camlarda sabit panel ve kapı camları arasındaki kalınlık farklarından dolayı ton farkları oluşabilmektedir.
- **Kalea stabilizör** opsiyonu sadece iki duvar arası kabinde uygulanmakta olup, sabit panel genişliği max. 60 cm'dir.\*
- **In-Line Stabilizör** opsiyonu max. 200 cm kabin genişliğinde uygulanmaktadır.\*

## Özel Opsiyonlar

Antiplaque	Kumlama	Dijital Desen	Standart Dışı Yükseklik	Eğim / Cam Boşaltma	* Stabilizör Opsiyonları	Montaj Net Fiyatı
<b>Fiyata Dahildir</b>	Ön Cephe <b>125 €</b> Yan Panel <b>32 €</b> Liste Fiyatıdır.	—	1-15 cm : %15 >16 cm : %25 Bkz. s.27	%25	Kalea Krom <b>32 €</b> Siyah <b>60 €</b> Liste Fiyatıdır. In-Line Stabilizör Krom <b>109 €</b> Siyah <b>179 €</b> Bronz <b>599 €</b> Liste Fiyatıdır.	1. Kademe (0-50km) <b>Ücretsiz</b>
<b>HÜPPE</b> <b>ANTI-PLAQUE</b>	Sis, Liquid, Deniz, Gizem, Alize	—	Std: 200 cm 			2. Kademe (51-100km) <b>570 TL</b> 3. Kademe (101-150km) <b>1.430 TL</b> Bkz. s.271



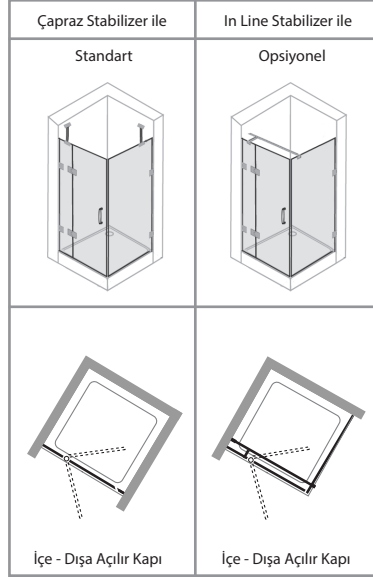

• Fotoğraflardaki tekne görsel amaçlı olup fiyatlara dahil değildir.

Yükseklik	Genişlik	Sabit Panel	Açılır Kapı	Yan Panel	Cam Kalınlığı
Std: 200 cm 					
140 - 220 cm	70 - 150 cm	20 - 72 cm	45 - 90 cm	18 - 120 cm	8 mm 6 mm



MODEL KODU: Sağ / 21HZ17 - Sol / 21HZ18

YAN PANELLİ MODEL KODU: Sağ / 21HZ11 - Sol / 21HZ1H

## Ön Cephe

FIYATLANDIRMA ARALIĞI cm	GİRİŞ ALANI MİN. - MAX. cm	SABİT PANEL ÖLÇÜSÜ MİN. - MAX. cm	ŞEFFAF CAM			BRONZ / FÜME CAM			EXTRA CLEAR		
			Parlak Gümüş €	Siyah €	Bronz €	Parlak Gümüş €	Siyah €	Bronz €	Parlak Gümüş €	Siyah €	Bronz €
69 - 100	45.0 - 65.0	21.0 - 41.0	1.123	1.841	2.550	1.326	2.101	2.745	1.509	2.344	2.916
101 - 120	65.0	33.0 - 53.0	1.205	1.950	2.631	1.425	2.226	2.832	1.622	2.484	3.009
121 - 150	65.0 - 75.0	53.0 - 72.0	1.393	2.197	2.818	1.649	2.510	3.034	1.881	2.803	3.224

## Yan Panel

MODEL KODU: Sağ / 21HX1W - Sol / 21HX1X

FIYATLANDIRMA ARALIĞI cm	ŞEFFAF CAM			BRONZ / FÜME CAM			EXTRA CLEAR		
	Parlak Gümüş €	Siyah €	Bronz €	Parlak Gümüş €	Siyah €	Bronz €	Parlak Gümüş €	Siyah €	Bronz €
20 - 40	261	417	699	328	513	783	399	601	860
41 - 60	300	473	741	378	581	829	460	681	911
61 - 80	340	528	782	428	650	876	520	761	962
81 - 100	380	584	823	478	718	922	581	840	1.013
101 - 120	419	639	865	528	786	969	642	920	1.064

- Fiyatlar Euro olup KDV dahil değildir.
- Ayar payı ön cephe kabin ve yan panelde  $\pm 0$  cm'dir. Eğimli zemin ve duvarlar için bu model uygun değildir.
- Tablodaki değerler iki duvar arası modele aittir. Yan panelli çözümlerde giriş alanı değişmez, sabit panel ölçüsü 3 cm küçüldür.
- Kabin net ölçüleri kurulum payı nedeniyle tekne ölçülerinden küçük üretilmektedir. BKZ Sayfa 247 - 248 - 249 - 250
- Renkli camlarda sabit panel ve kapı camları arasındaki kalınlık farklarından dolayı ton farkları oluşabilmektedir.
- Kalea stabilizer opsiyonunda sabit panel genişliği max. 60 cm, yan panelde max. 80 cm'dir.\*

## Özel Opsiyonlar

Antiplaque	Kumlama	Dijital Desen	Standart Dışı Yükseklik	Eğim / Cam Boşaltma	* Stabilizer Opsiyonları	Montaj Net Fiyatı	
Fiyata Dahildir	Ön Cephe <b>63 €</b> Yan Panel <b>32 €</b> Liste Fiyatıdır.	—	1-15 cm : %15 >16 cm : %25 Bkz. s.27	%25	Kalea Krom € <b>32</b> Siyah € <b>60</b> Liste Fiyatıdır.	In-Line Stabilizer Krom € <b>89</b> Siyah € <b>155</b> Bronz € <b>495</b> Liste Fiyatıdır.	1. Kademe <b>Ücretsiz</b> (0-50km)
HÜPPE <sup>T</sup> ANTI-PLAQUE	Sis, Liquid, Deniz, Gizem, Alize	—	Std: 200 cm 				2. Kademe <b>570 TL</b> (51-100km) 3. Kademe <b>1.430 TL</b> (101-150km) Bkz. s.271

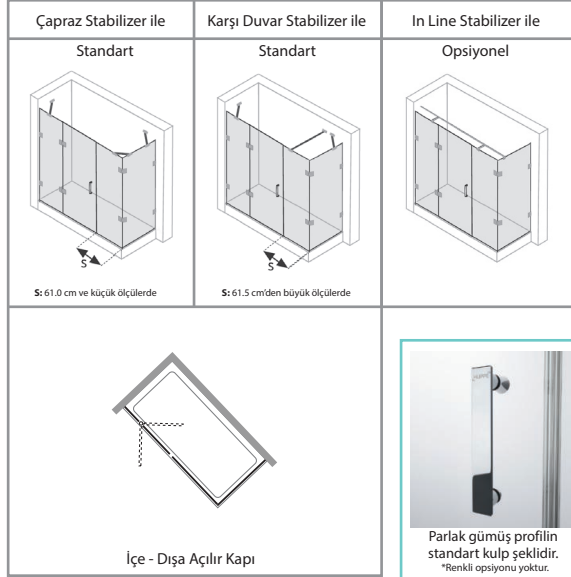

• Fotoğraflardaki tekne görsel amaçlı olup fiyatlara dahil değildir.

Yükseklik	Genişlik	Sabit Panel	Açılır Kapı	Ekstra Panel	Yan Panel	Cam Kalınlığı
Std: 200 cm						
140 - 220 cm	120 - 260 cm	20 - 72 cm	45 - 90 cm	20 - 120 cm	18 - 100 cm	8 mm 6 mm



## Ön Cephe

MODEL KODU: Sağ / 21HZ1E - Sol / 21HZ1D

YAN PANELLİ MODEL KODU: Sağ / 21HZ1K - Sol / 21HZ1J

FİYATLANDIRMA ARALIĞI cm	GİRİŞ ALANI MİN. - MAX. cm	SABİT PANEL ÖLÇÜSÜ MİN. - MAX. cm	EKSTRA PANEL ÖLÇÜSÜ MİN. - MAX. cm	ŞEFFAF CAM			BRONZ / FÜME CAM			EXTRA CLEAR		
				Parlak Gümüş €	Siyah €	Bronz €	Parlak Gümüş €	Siyah €	Bronz €	Parlak Gümüş €	Siyah €	Bronz €
119 - 140	55.0 - 65.0	34.0 - 44.0	27.5 - 37.5	1.543	2.550	3.631	1.858	2.989	3.948	2.260	3.575	4.371
141 - 170	65.0	44.0 - 54.0	27.5 - 49.5	1.680	2.737	3.769	2.026	3.210	4.099	2.467	3.841	4.538
171 - 210	65.0 - 75.0	54.0 - 64.0	49.5 - 69.5	1.859	3.016	4.049	2.244	3.540	4.403	2.735	4.238	4.876
211 - 260	75.0	64.0	69.5 - 118.5	1.947	3.135	4.136	2.351	3.680	4.499	2.866	4.406	4.982

## Yan Panel

MODEL KODU: 21HX1R

FİYATLANDIRMA ARALIĞI cm	ŞEFFAF CAM			BRONZ / FÜME CAM			EXTRA CLEAR		
	Parlak Gümüş €	Siyah €	Bronz €	Parlak Gümüş €	Siyah €	Bronz €	Parlak Gümüş €	Siyah €	Bronz €
20 - 40	268	436	729	341	532	816	411	628	897
41 - 60	308	492	770	391	600	863	471	708	948
61 - 80	348	547	812	442	668	909	532	788	999
81 - 100	387	603	853	492	736	956	593	868	1.049

- Fiyatlar Euro olup KDV dahil değildir.
- Ayar payı ön cephe kabin ve yan panelde ±0 cm'dir. Eğimli zemin ve duvarlar için bu model uygun değildir.
- Tablodaki değerler iki duvar arası modele aittir. Yan panelli çözümlerde giriş alanı ve ekstra panel ölçüsü değişmez, sabit panel ölçüsü 2,5 cm küçülür.
- Kabin net ölçüleri kurulum payı nedeniyle tekne ölçülerinden küçük üretilmektedir. BKZ Sayfa 247 - 248 - 249 - 250
- Renkli camlarda sabit panel ve kapı camları arasındaki kalınlık farklarından dolayı ton farkları oluşabilmektedir.
- **Kalea stabilizör** opsiyonu sadece iki duvar arası kabinde uygulanmakta olup, sabit panel ve ekstra panel genişliği max. 60 cm'dir.\*
- **In-Line Stabilizör** opsiyonu max. 200 cm kabin genişliğinde uygulanmaktadır.\*

## Özel Opsiyonlar

Antiplaque	Kumlama	Dijital Desen	Standart Dışı Yükseklik	Eğim / Cam Boşaltma	* Stabilizör Opsiyonları	Montaj Net Fiyatı
Fiyata Dahildir	Ön Cephe 95 € Yan Panel 32 € Liste Fiyatıdır.	—	1-15 cm : %15 >16 cm : %25 Bkz. s.27	%25	Kalea Krom 32 € Siyah 60 € Liste Fiyatıdır. In-Line Stabilizör Krom 109 € Siyah 179 € Bronz 599 € Liste Fiyatıdır.	1. Kademe (0-50km) <b>Ücretsiz</b> 2. Kademe (51-100km) <b>570 TL</b> 3. Kademe (101-150km) <b>1.430 TL</b> Bkz. s.271
<b>HÜPPE</b> <b>ANTI-PLAQUE</b>	Sis, Liquid, Deniz, Gizem, Alize	—	Std: 200 cm			



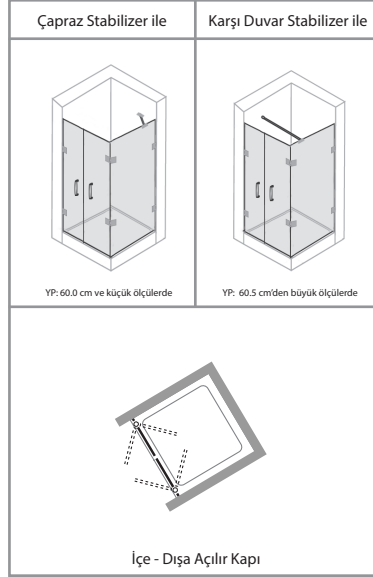

• Fotoğraflardaki tekne görsel amaçlı olup fiyatlara dahil değildir.

Yükseklik	Genişlik	Genişlik	Yan Panel	Cam Kalınlığı	 <p>Standart dışı özel ölçü ve üretimler için MIM'e danışınız <b>444 00 16</b></p>
Std: 200 cm					
140 - 220 cm	60 - 180 cm	60 - 120 cm	18 - 120 cm	8 mm / 6 mm	

## Ön Cephe

MODEL KODU: 21HX1A

YAN PANELLİ MODEL KODU: Sağ / 21HZX1C - Sol / 21HX1B

FIYATLANDIRMA ARALIĞI cm	GİRİŞ ALANI MİN. - MAX. cm	ŞEFFAF CAM			BRONZ / FÜME CAM			EXTRA CLEAR		
		Parlak Gümüş €	Siyah €	Bronz €	Parlak Gümüş €	Siyah €	Bronz €	Parlak Gümüş €	Siyah €	Bronz €
69 - 100	62.5 - 93.5	1.263	2.246	3.241	1.493	2.609	3.491	1.724	2.908	3.742
101 - 140	94.5 - 133.5	1.454	2.529	3.492	1.723	2.940	3.763	1.992	3.279	4.034
141 - 180	134.5 - 173.5	1.579	2.714	3.620	1.873	3.157	3.901	2.167	3.522	4.182

## Yan Panel

MODEL KODU: 21HX11

YAN PANELLİ MODEL KODU: Sol / 21HX10

FIYATLANDIRMA ARALIĞI cm	ŞEFFAF CAM			BRONZ / FÜME CAM			EXTRA CLEAR		
	Parlak Gümüş €	Siyah €	Bronz €	Parlak Gümüş €	Siyah €	Bronz €	Parlak Gümüş €	Siyah €	Bronz €
20 - 40	321	566	753	407	691	843	490	816	926
41 - 60	409	720	930	519	879	1.041	625	1.037	1.144
61 - 80	470	806	994	597	983	1.113	719	1.161	1.222
81 - 100	531	892	1.058	675	1.088	1.185	813	1.284	1.301
101 - 120	592	978	1.122	752	1.193	1.256	906	1.408	1.380

- Fiyatlar Euro olup KDV dahil değildir.
- Ayar payı ön cephe kabin ve yan panelde  $\pm 0$  cm'dir. Eğimli zemin ve duvarlar için bu model uygun değildir.
- Tablodaki değerler iki duvar arası modele aittir. Yan panelli uygulamalarda giriş alanı 2,5 cm küçülür.
- Kabin net ölçüleri kurulum payı nedeniyle tekne ölçülerinden küçük üretilmektedir. BKZ Sayfa 247 - 248 - 249 - 250
- Renkli camlarda sabit panel ve kapı camları arasındaki kalınlık farklarından dolayı ton farkları oluşabilmektedir.

## Özel Opsiyonlar

Antiplaque	Kumlama	Dijital Desen	Standart Dışı Yükseklik	Eğim / Cam Boşaltma	Stabilizer Opsiyonları	Havluluk Kulpu Opsiyonları	Montaj Net Fiyatı
	Ön Cephe <b>63 €</b> Yan Panel <b>32 €</b> Liste Fiyatıdır.	—	1-15 cm : %15 >16 cm : %25 Bkz. s.27	%25	—	İç-Dış Krom <b>125 €</b> Dış Krom <b>81 €</b> Liste Fiyatıdır.	1. Kademe (0-50km) <b>Ücretsiz</b>
HÜPPE <sup>®</sup> <b>ANTI-PLAQUE</b>	Sis, Liquid, Deniz, Gizem, Alize	—	Std: 200 cm		—	İç-Dış Dış	2. Kademe <b>570 TL</b> (51-100km) 3. Kademe <b>1.430 TL</b> (101-150km) Bkz. s.271

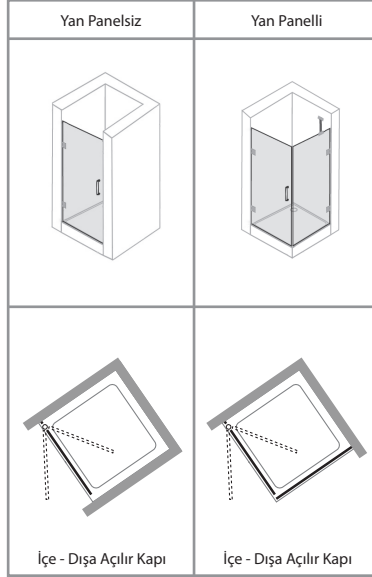

• Fotoğraflardaki tekne görsel amaçlı olup fiyatlara dahil değildir.

Yükseklik	Genişlik	Yan Panel	Cam Kalınlığı
Std: 200 cm			
140 - 200 cm	50 - 100 cm	18 - 120 cm	6 mm
201 - 220 cm	50 - 90 cm	18 - 120 cm	



Standart dışı özel ölçü ve üretimler için MIM'e danışınız  
**444 00 16**

## Ön Cephe

MODEL KODU: Sağ / 21HX1N - Sol / 21HX1M

YAN PANELLİ MODEL KODU: Sağ / 21HZX1P - Sol / 21HX1O

FİYATLANDIRMA ARALIĞI cm	GİRİŞ ALANI MİN. - MAX. cm	ŞEFFAF CAM			BRONZ / FÜME CAM			EXTRA CLEAR		
		Parlak Gümüş €	Siyah €	Bronz €	Parlak Gümüş €	Siyah €	Bronz €	Parlak Gümüş €	Siyah €	Bronz €
49 - 70	46.5 - 66.5	822	1.377	1.888	1.014	1.656	2.102	1.200	1.935	2.297
71 - 100	67.5 - 96.5	940	1.552	2.009	1.165	1.870	2.237	1.381	2.188	2.446

## Yan Panel

MODEL KODU: Sağ / 21HX1W - Sol / 21HX1X

FİYATLANDIRMA ARALIĞI cm	ŞEFFAF CAM			BRONZ / FÜME CAM			EXTRA CLEAR		
	Parlak Gümüş €	Siyah €	Bronz €	Parlak Gümüş €	Siyah €	Bronz €	Parlak Gümüş €	Siyah €	Bronz €
20 - 40	261	417	699	328	513	783	399	601	860
41 - 60	300	473	741	378	581	829	460	681	911
61 - 80	340	528	782	428	650	876	520	761	962
81 - 100	380	584	823	478	718	922	581	840	1.013
101 - 120	419	639	865	528	786	969	642	920	1.064

• Fiyatlar Euro olup KDV dahil değildir.

• Ayar payı ön cephe kabin ve yan panellerde ±0 cm'dir. Eğimli zemin ve duvarlar için bu model uygun değildir.

• Tablodaki değerler iki duvar arası modele aittir. Yan panelli uygulamalarda giriş alanı 3,5 cm küçülür.

• Kabin net ölçüleri kurulum payı nedeniyle tekne ölçülerinden küçük üretilmektedir. BKZ Sayfa 247 - 248 - 249 - 250

• **Kalea stabilizer** opsiyonda yan panellerde max. 80 cm'dir.\*

## Özel Opsiyonlar

Antiplaque	Kuylama	Dijital Desen	Standart Dışı Yükseklik	Eğim / Cam Boşaltma	*Stabilizer Opsiyonları	Havluluk Kulp Opsiyonları	Montaj Net Fiyatı
<b>Fiyata Dahildir</b>	Ön Cephe <b>32 €</b> Yan Panel <b>32 €</b> Liste Fiyatıdır.	—	1-15 cm : %15 >16 cm : %25 Bkz. s.27	%25	Kalea Krom <b>32 €</b> Siyah <b>60 €</b> Liste Fiyatıdır.	İç-Dış Krom <b>125 €</b> Dış Krom <b>81 €</b> Liste Fiyatıdır.	1. Kademe (0-50km) <b>Ücretsiz</b>
<b>HÜPPE</b> <b>ANTI-PLAQUE</b>	Sis, Liquid, Deniz, Gizem, Alize	—	Std: 200 cm			İç-Dış Dış	2. Kademe (51-100km) <b>570 TL</b> 3. Kademe (101-150km) <b>1.430 TL</b> Bkz. s.242 Bkz. s.271



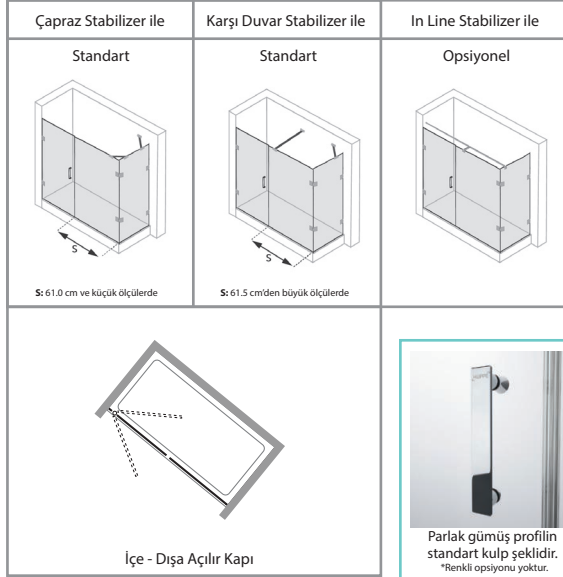

• Fotoğraflardaki tekne görsel amaçlı olup fiyatlara dahil değildir.

Yükseklik	Genişlik	Açılır Kapı	Ekstra Panel	Yan Panel	Cam Kalınlığı
Std: 200 cm					
140 - 200 cm	70 - 200 cm	44 - 100 cm	20 - 120 cm	18 - 100 cm	6 mm
201 - 220 cm	70 - 200 cm	44 - 90 cm	20 - 120 cm	18 - 100 cm	

**MİM**  
Standart dışı özel ölçü ve üretimler için MİM'e danışınız  
**444 00 16**

## Ön Cephe

MODEL KODU: Sağ / 21HX11 - Sol / 21HX1H  
YAN PANELLİ MODEL KODU: Sağ / 21HZX1J - Sol / 21HX1K

FİYATLANDIRMA ARALIĞI cm	GİRİŞ ALANI MİN. - MAX. cm	EKSTRA PANEL ÖLÇÜSÜ MİN. - MAX. cm	ŞEFFAF CAM			BRONZ / FÜME CAM			EXTRA CLEAR		
			Parlak Gümüş €	Siyah €	Bronz €	Parlak Gümüş €	Siyah €	Bronz €	Parlak Gümüş €	Siyah €	Bronz €
99 - 120	66.0	28.0 - 51.5	1.289	2.099	2.929	1.584	2.517	3.239	1.879	2.935	3.522
121 - 140	66.0	51.5 - 71.5	1.412	2.275	3.053	1.738	2.730	3.376	2.064	3.185	3.671
141 - 170	66.0	71.5 - 101.5	1.530	2.485	3.276	1.886	2.984	3.624	2.242	3.483	3.941
171 - 200	66.0 - 76.0	101.5 - 120.5	1.614	2.604	3.359	1.991	3.129	3.717	2.367	3.653	4.042

## Yan Panel

MODEL KODU: 21HX1R

FİYATLANDIRMA ARALIĞI cm	ŞEFFAF CAM			BRONZ / FÜME CAM			EXTRA CLEAR		
	Parlak Gümüş €	Siyah €	Bronz €	Parlak Gümüş €	Siyah €	Bronz €	Parlak Gümüş €	Siyah €	Bronz €
20 - 40	268	436	729	341	532	816	411	628	897
41 - 60	308	492	770	391	600	863	471	708	948
61 - 80	348	547	812	442	668	909	532	788	999
81 - 100	387	603	853	492	736	956	593	868	1.049

- Fiyatlar Euro olup KDV dahil değildir.
- Ayar payı ön cephe kabin ve yan panelde  $\pm 0$  cm'dir. Eğimli zemin ve duvarlar için bu model uygun değildir.
- Tablodaki değerler iki duvar arası modele aittir. Yan panelli çözümlerde ekstra panel ölçüsü 2,5 cm küçülür.
- Kabin net ölçüleri kurulum payı nedeniyle tekne ölçülerinden küçük üretilmektedir. BKZ Sayfa 247 - 248 - 249 - 250
- **Kalea stabilizer** opsiyonu sadece iki duvar arası kabinde uygulanmakta olup, ekstra panel genişliği max. 60 cm'dir \*
- **In-Line Stabilizer** opsiyonu max. 200 cm kabin genişliğinde uygulanmaktadır.\*

## Özel Opsiyonlar

Antiplaque	Kumlama	Dijital Desen	Standart Dışı Yükseklik	Eğim / Cam Boşaltma	* Stabilizer Opsiyonları	Montaj Net Fiyatı
Fiyata Dahildir	Ön Cephe 63 € Yan Panel 32 € Liste Fiyatıdır.	—	1-15 cm : %15 >16 cm : %25 Bkz. s.27	%25	Kalea € Krom 32 € Siyah 60 Liste Fiyatıdır.	In-Line Stabilizer € Krom 89 € Siyah 155 € Bronz 495 Liste Fiyatıdır.
HÜPPE <sup>®</sup> ANTI-PLAQUE	Sis, Liquid, Deniz, Gizem, Alize	—	Std: 200 cm			1. Kademe (0-50km) <b>Ücretsiz</b> 2. Kademe (51-100km) <b>570 TL</b> 3. Kademe (101-150km) <b>1.430 TL</b> Bkz. s.271

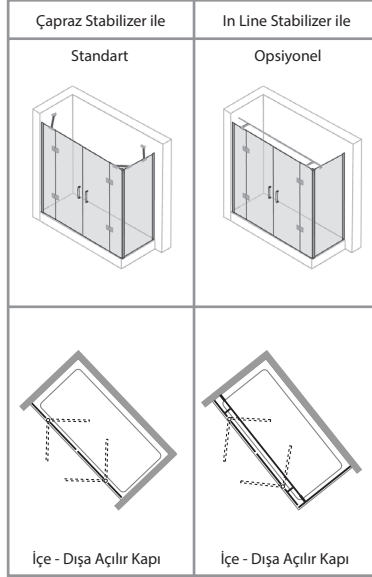

• Fotoğraflardaki tekne görsel amaçlı olup fiyatlara dahil değildir.

Yükseklik	Genişlik	Sabit Panel	Açılır Kapı	Yan Panel	Cam Kalınlığı
Std: 200 cm 					
140 - 220 cm	120 - 290 cm	20 - 72 cm	45 - 90 cm	18 - 100 cm	8 mm 6 mm

**MİM**  
Standart dışı özel ölçü ve üretimler için MİM'e danışınız  
**444 00 16**

## Ön Cephe

MODEL KODU: 21HY6A

FİYATLANDIRMA ARALIĞI cm	GİRİŞ ALANI MİN. - MAX. cm	SABİT PANEL ÖLÇÜSÜ MİN. - MAX. cm	ŞEFFAF CAM			BRONZ / FÜME CAM			EXTRA CLEAR		
			Parlak Gümüş €	Siyah €	Bronz €	Parlak Gümüş €	Siyah €	Bronz €	Parlak Gümüş €	Siyah €	Bronz €
149 - 181	92.0 - 132.0	21.5 - 31.0	2.057	3.286	5.456	2.447	3.795	5.831	2.817	4.239	6.205
182 - 211	132.0	23.0 - 37.5	2.239	3.521	5.644	2.666	4.066	6.031	3.071	4.544	6.419
212 - 241	132.0	38.0 - 52.5	2.351	3.717	5.801	2.800	4.294	6.199	3.226	4.799	6.598
242 - 291	132.0 - 152.0	53.0 - 67.5	2.442	3.892	5.942	2.909	4.497	6.350	3.352	5.027	6.758

## Yan Panel

MODEL KODU: 21HW1Z

FİYATLANDIRMA ARALIĞI cm	ŞEFFAF CAM			BRONZ / FÜME CAM			EXTRA CLEAR		
	Parlak Gümüş €	Siyah €	Bronz €	Parlak Gümüş €	Siyah €	Bronz €	Parlak Gümüş €	Siyah €	Bronz €
20 - 41	327	487	802	412	599	898	501	702	987
42 - 61	367	543	844	462	668	945	562	781	1.038
62 - 81	407	598	885	512	736	991	622	861	1.089
82 - 101	446	654	926	562	804	1.038	683	941	1.140

- Fiyatlar Euro olup KDV dahil değildir.
- Ayar payı ön cephe kabin ve yan panelde  $\pm 1,5$  cm'dir.
- Kabin net ölçüleri kurulum payı nedeniyle tekne ölçülerinden küçük üretilmektedir. BKZ Sayfa 247 - 248 - 249 - 250
- Renkli camlarda sabit panel ve kapı camları arasındaki kalınlık farklarından dolayı ton farkları oluşabilmektedir.
- **Kalea stabilizer** opsiyonu sadece iki duvar arası kabinde uygulanmakta olup, sabit panel genişliği max. 60 cm'dir.\*
- **In-Line Stabilizer** opsiyonu max. 200 cm kabin genişliğinde uygulanmaktadır.\*

## Özel Opsiyonlar

Antiplaque	Kumlama	Dijital Desen	Standart Dışı Yükseklik	Eğim / Cam Boşaltma	* Stabilizer Opsiyonları	Montaj Net Fiyatı
<b>Fiyata Dahildir</b>	Ön Cephe 125 € Yan Panel 32 € Liste Fiyatıdır.	Ön Cephe 728 € Yan Panel 182 € Liste Fiyatıdır.	1-15 cm : %15 >16 cm : %25 Bkz. s.27	%25	Kalea Krom 32 € Siyah 60 € Liste Fiyatıdır. In-Line Stabilizer Krom 109 € Siyah 179 € Bronz 599 € Liste Fiyatıdır.	1. Kademe (0-50km) <b>Ücretsiz</b> 2. Kademe (51-100km) <b>570 TL</b> 3. Kademe (101-150km) <b>1.430 TL</b> Bkz. s.271
<b>HÜPPE<sup>®</sup> ANTI-PLAQUE</b>	Sis, Liquid, Deniz, Gizem, Alize		Std: 200 cm 			



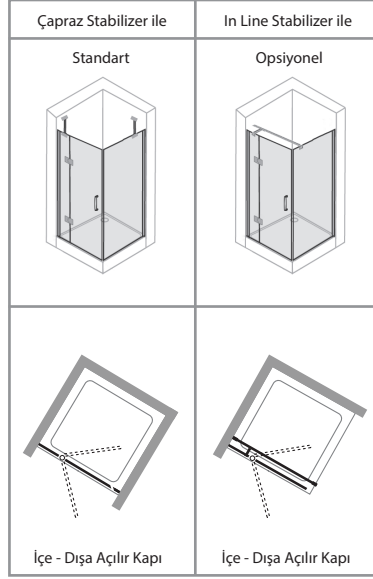

• Fotoğraflardaki tekne görsel amaçlı olup fiyatlara dahil değildir.

Yükseklik	Genişlik	Sabit Panel	Açılır Kapı	Yan Panel	Cam Kalınlığı
Std: 200 cm 					
140 - 220 cm	70 - 150 cm	18 - 72 cm	45 - 90 cm	18 - 120 cm	



## Ön Cephe

MODEL KODU: Sağ / 21HY17 - Sol / 21HY18  
YAN PANELLİ MODEL KODU: Sağ / 21HY11 - Sol / 21HY18

FİYATLANDIRMA ARALIĞI cm	GİRİŞ ALANI MİN. - MAX. cm	SABİT PANEL ÖLÇÜSÜ MİN. - MAX. cm	ŞEFFAF CAM			BRONZ / FÜME CAM			EXTRA CLEAR		
			Parlak Gümüş €	Siyah €	Bronz €	Parlak Gümüş €	Siyah €	Bronz €	Parlak Gümüş €	Siyah €	Bronz €
69 - 101	45.0 - 65.0	18.0 - 37.5	1.203	1.853	4.033	1.400	2.115	4.230	1.575	2.324	4.426
102 - 121	65.0	31.0 - 50.0	1.284	1.957	4.117	1.495	2.234	4.318	1.683	2.456	4.518
122 - 151	65.0 - 75.0	51.0 - 69.0	1.472	2.198	4.311	1.717	2.512	4.521	1.935	2.763	4.731

## Yan Panel

MODEL KODU: 21HW1X

FİYATLANDIRMA ARALIĞI cm	ŞEFFAF CAM			BRONZ / FÜME CAM			EXTRA CLEAR		
	Parlak Gümüş €	Siyah €	Bronz €	Parlak Gümüş €	Siyah €	Bronz €	Parlak Gümüş €	Siyah €	Bronz €
20 - 41	266	402	895	336	494	1.002	408	579	1.100
42 - 61	306	457	936	386	563	1.048	468	659	1.151
62 - 81	346	513	977	436	631	1.095	529	739	1.202
82 - 101	385	568	1.019	486	699	1.141	590	818	1.253
102 - 121	425	624	1.060	535	767	1.188	650	898	1.304

- Fiyatlar Euro olup KDV dahil değildir.
- Ayar payı ön cephe kabinde  $\pm 1,5$  cm, yan panellide ise -0,8 ile +0,7 cm'dir.
- Tablodaki değerler iki duvar arası modele aittir. Yan panelli çözümlerde giriş alanı değişmez, sabit panel ölçüsü 1 cm büyür.
- Kabin net ölçüleri kurulum payı nedeniyle tekne ölçülerinden küçük üretilmektedir. BKZ Sayfa 247 - 248 - 249 - 250
- Renkli camlarda sabit panel ve kapı camları arasındaki kalınlık farklarından dolayı ton farkları oluşabilmektedir.
- **Kalea stabilizer** opsiyonda sabit panel genişliği max. 60 cm, yan panelde max. 80 cm'dir.\*

## Özel Opsiyonlar

Antiplaque	Kumlama	Dijital Desen	Standart Dışı Yükseklik	Eğim / Cam Boşaltma	* Stabilizer Opsiyonları	Montaj Net Fiyatı	
<b>Fiyata Dahildir</b>	Ön Cephe <b>63 €</b> Yan Panel <b>32 €</b> Liste Fiyatıdır.	Ön Cephe <b>364 €</b> Yan Panel <b>182 €</b> Liste Fiyatıdır.	1-15 cm : %15 >16 cm : %25 Bkz. s.27	%25	Kalea Krom € <b>32</b> Siyah € <b>60</b> Liste Fiyatıdır.	In-Line Stabilizer Krom € <b>89</b> Siyah € <b>155</b> Bronz € <b>495</b> Liste Fiyatıdır.	1. Kademe <b>Ücretsiz</b> (0-50km) 2. Kademe <b>570 TL</b> (51-100km) 3. Kademe <b>1.430 TL</b> (101-150km) Bkz. s.271
<b>HÜPPE<sup>®</sup> ANTI-PLAQUE</b>	Sis, Liquid, Deniz, Gizem, Alize		Std: 200 cm 				

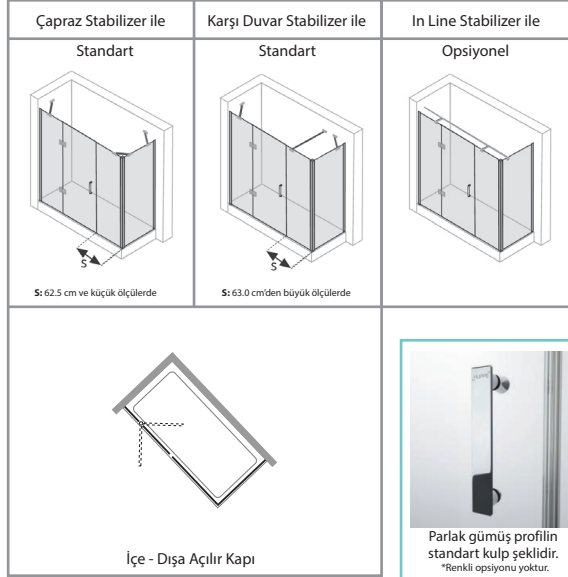

• Fotoğraflardaki tekne görsel amaçlı olup fiyatlara dahil değildir.

Yükseklik	Genişlik	Sabit Panel	Açılır Kapı	Ekstra Panel	Yan Panel	Cam Kalınlığı
Std: 200 cm						
140 - 220 cm	120 - 260 cm	20 - 72 cm	45 - 90 cm	20 - 120 cm	18 - 100 cm	8 mm 6 mm



## Ön Cephe

MODEL KODU: Sağ / 21HY1E - Sol / 21HY1D

FİYATLANDIRMA ARALIĞI cm	GİRİŞ ALANI MİN. - MAX. cm	SABİT PANEL ÖLÇÜSÜ MİN. - MAX. cm	EKSTRA PANEL ÖLÇÜSÜ MİN. - MAX. cm	ŞEFFAF CAM			BRONZ / FÜME CAM			EXTRA CLEAR		
				Parlak Gümüş €	Siyah €	Bronz €	Parlak Gümüş €	Siyah €	Bronz €	Parlak Gümüş €	Siyah €	Bronz €
119 - 141	55.0 - 65.0	37.0 - 47.0	24.0 - 35.5	1.520	2.295	4.156	1.830	2.688	4.479	2.098	3.060	4.803
142 - 171	65.0	47.0 - 57.0	24.0 - 46.0	1.621	2.425	4.264	1.954	2.842	4.596	2.241	3.235	4.929
172 - 211	65.0 - 75.0	57.0 - 67.0	47.0 - 66.0	1.766	2.611	4.419	2.131	3.062	4.763	2.445	3.487	5.108
212 - 261	75.0	67.0	67.0 - 116.0	1.853	2.724	4.512	2.237	3.194	4.865	2.569	3.639	5.217

## Yan Panel

MODEL KODU: 21HW1Z

FİYATLANDIRMA ARALIĞI cm	ŞEFFAF CAM			BRONZ / FÜME CAM			EXTRA CLEAR		
	Parlak Gümüş €	Siyah €	Bronz €	Parlak Gümüş €	Siyah €	Bronz €	Parlak Gümüş €	Siyah €	Bronz €
20 - 41	327	487	802	412	599	898	501	702	987
42 - 61	367	543	844	462	668	945	562	781	1.038
62 - 81	407	598	885	512	736	991	622	861	1.089
82 - 101	446	654	926	562	804	1.038	683	941	1.140

- Fiyatlar Euro olup KDV dahil değildir.
- Ayar payı ön cephe kabin ve yan panelde  $\pm 1,5$  cm'dir.
- Kabin net ölçüleri kurulum payı nedeniyle tekne ölçülerinden küçük üretilmektedir. BKZ Sayfa 247 - 248 - 249 - 250
- Renkli camlarda sabit panel ve kapı camları arasındaki kalınlık farklarından dolayı ton farkları oluşabilmektedir.
- **Kalea stabilizer** opsiyonu sadece iki duvar arası kabinde uygulanmakta olup, sabit panel ve ekstra panel genişliği max. 60 cm'dir.\*
- **In-Line Stabilizer** opsiyonu max. 200 cm kabin genişliğinde uygulanmaktadır.\*

## Özel Opsiyonlar

Antiplaque	Kumlama	Dijital Desen	Standart Dışı Yükseklik	Eğim / Cam Boşaltma	* Stabilizer Opsiyonları	Montaj Net Fiyatı
Fiyata Dahildir	Ön Cephe 95 € Yan Panel 32 € Liste Fiyatıdır.	Ön Cephe 546 € Yan Panel 182 € Liste Fiyatıdır.	1-15 cm : %15 >16 cm : %25 Bkz. s.27	%25	Kalea Krom 32 € Siyah 60 € Liste Fiyatıdır. In-Line Stabilizer Krom 109 € Siyah 179 € Bronz 599 € Liste Fiyatıdır.	1. Kademe (0-50km) <b>Ücretsiz</b> 2. Kademe (51-100km) <b>570 TL</b> 3. Kademe (101-150km) <b>1.430 TL</b> Bkz. s.271
HÜPPE <sup>7</sup> ANTI-PLAQUE	Sis, Liquid, Deniz, Gizem, Alize	Açık Gri Siyah	Std: 200 cm			







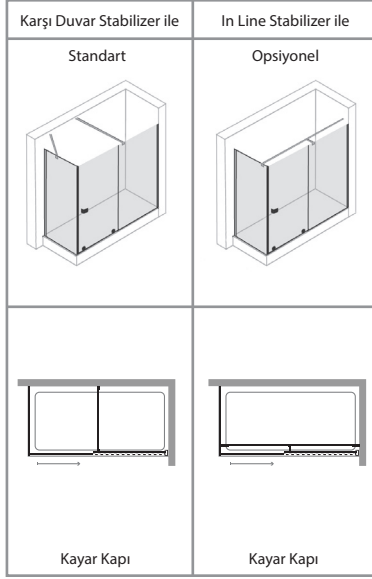

• Fotoğraflardaki tekne görsel amaçlı olup fiyatlara dahil değildir.

Yükseklik	Genişlik	Sabit Panel	Kayar Kapı	Yan Panel	Cam Kalınlığı
Std: 200 cm 					
140 - 220 cm	100 - 200 cm			18 - 120 cm	

**MİM**  
Standart dışı özel ölçü ve üretimler için MİM'e danışınız  
**444 00 16**

## Ön Cephe

MODEL KODU: Sağ / 21HQ4R - Sol / 21HQ4E  
IN-LINE STABILİZER MODEL KODU: Sağ / 21HQ6R - Sol / 21HQ6E

FİYATLANDIRMA ARALIĞI cm	GİRİŞ ALANI MİN. - MAX. cm	SABİT PANEL ÖLÇÜSÜ MİN. - MAX. cm	ŞEFFAF CAM		BRONZ / FÜME CAM		EXTRA CLEAR		MIRASTAR*	
			Parlak Gümüş €	Siyah €	Parlak Gümüş €	Siyah €	Parlak Gümüş €	Siyah €	Parlak Gümüş €	Siyah €
98 - 121	40.0 - 52.0	54.0 - 64.0	1.139	1.337	1.387	1.608	1.603	1.841	1.655	1.891
122 - 151	51.0 - 67.0	66.5 - 79.0	1.244	1.451	1.516	1.746	1.755	2.001	1.811	2.055
152 - 181	64.0 - 82.0	84.0 - 94.0	1.348	1.564	1.646	1.884	1.906	2.161	1.968	2.219
182 - 201	79.0 - 92.0	99.0 - 104.0	1.418	1.640	1.732	1.976	2.007	2.267	2.072	2.329

## Yan Panel

MODEL KODU: 21HQ10

FİYATLANDIRMA ARALIĞI cm	ŞEFFAF CAM		BRONZ / FÜME CAM		EXTRA CLEAR		MIRASTAR	
	Parlak Gümüş €	Siyah €	Parlak Gümüş €	Siyah €	Parlak Gümüş €	Siyah €	Parlak Gümüş €	Siyah €
20 - 41	324	407	408	501	470	574	486	590
42 - 61	392	485	494	596	569	683	588	703
62 - 81	460	562	580	692	667	793	690	815
82 - 101	528	640	666	787	766	902	793	928
102 - 121	596	717	752	882	865	1.012	895	1.040

- Fiyatlara KDV dahil değildir ve Euro'dur.
- Tekne ölçüsünde istenen yan panel uygulamalarında giriş alanı ölçüsü 2 cm küçülür.
- Sabit panel yönünü belirtiniz. (Sağ / Sol)
- Kabin net ölçüleri kurulum payı nedeniyle tekne ölçülerinden küçük üretilmektedir. BKZ Sayfa 247 - 248 - 249 - 250
- Yan panel kapı tarafına uygulanmaktadır.
- Ayar payı yan panelde  $\pm 1$  cm'dir.
- Renkli camlarda sabit panel ve kapı camları arasındaki kalınlık farklarından dolayı ton farkları oluşabilmektedir.
- Mirastar cam kapıda ve yan panelde uygulanmaktadır.\*
- Aquanite'ye özel uygulama yapılabilmektedir. Bilgi için MİM'e danışınız.

## Özel Opsiyonlar

Antiplaque	Kumlama	Dijital Desen	Standart Dışı Yükseklik	Eğim / Cam Boşaltma	Stabilizer Opsiyonları	Montaj Net Fiyatı
<b>Fiyata Dahildir</b>	Ön Cephe <b>63 €</b> Yan Panel <b>32 €</b> Liste Fiyatıdır.	Ön Cephe <b>364 €</b> Yan Panel <b>182 €</b> Liste Fiyatıdır.	1-15 cm : %15 >16 cm : %25 Bkz. s.27	%25	Tavan Krom <b>74 €</b> Siyah <b>179 €</b> In-Line Stabilizer Krom <b>122 €</b> Siyah <b>243 €</b> Liste Fiyatıdır.	1. Kademe <b>Ücretsiz</b> (0-50km) 2. Kademe <b>570 TL</b> (51-100km) 3. Kademe <b>1.430 TL</b> (101-150km) Bkz. s.271
<b>HÜPPE<sup>®</sup> ANTI-PLAQUE</b>	Sis, Liquid	 Açık Gri Siyah	Std: 200 cm 			



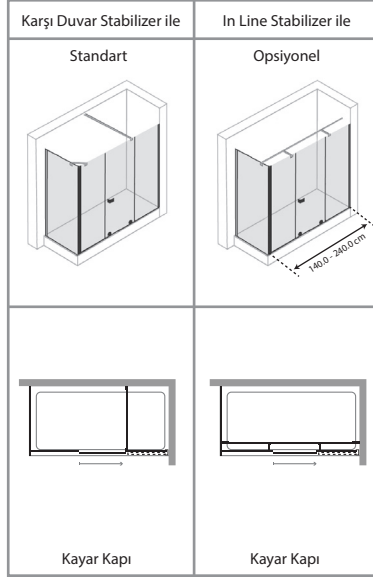

• Fotoğraflardaki tekne görsel amaçlı olup fiyatlara dahil değildir.

Yükseklik	Genişlik	Sabit Panel	Kayar Kapı	Ekstra Panel	Yan Panel	Cam Kalınlığı
Std: 200 cm						8 mm / 6 mm
140 - 220 cm	140 - 260 cm				18 - 120 cm	

**MİM**  
Standart dışı özel ölçü ve üretimler için MİM'e danışınız  
**444 00 16**

## Ön Cephe

MODEL KODU: Sağ / 21HQ8R - Sol / 21HQ8E  
IN - LINE STABİLİZER MODEL KODU: Sağ / 21HQLR - Sol / 21HQLE

FİYATLANDIRMA ARALIĞI cm	GİRİŞ ALANI MİN. - MAX. cm	SABİT PANEL ÖLÇÜSÜ MİN. - MAX. cm	ŞEFFAF CAM		BRONZ / FÜME CAM		EXTRA CLEAR		MIRASTAR*	
			Parlak Gümüş €	Siyah €	Parlak Gümüş €	Siyah €	Parlak Gümüş €	Siyah €	Parlak Gümüş €	Siyah €
149 - 171	45.5 - 64.0	64.0 - 74.0	1.493	1.755	1.811	2.101	2.102	2.414	2.019	2.331
172 - 201	62.5 - 79.0	79.0 - 89.0	1.604	1.876	1.948	2.247	2.262	2.583	2.173	2.494
202 - 231	72.5 - 83.5	89.0 - 94.0	1.703	1.983	2.070	2.377	2.405	2.733	2.309	2.639
232 - 261	82.0 - 93.5	99.0 - 104.0	1.814	2.104	2.207	2.523	2.565	2.902	2.463	2.803

## Yan Panel

MODEL KODU: 21HQG0

FİYATLANDIRMA ARALIĞI cm	ŞEFFAF CAM		BRONZ / FÜME CAM		EXTRA CLEAR		MIRASTAR	
	Parlak Gümüş €	Siyah €	Parlak Gümüş €	Siyah €	Parlak Gümüş €	Siyah €	Parlak Gümüş €	Siyah €
20 - 41	353	419	444	515	511	590	487	565
42 - 61	401	471	505	579	582	664	553	635
62 - 81	450	523	566	643	652	737	620	706
82 - 101	498	575	627	707	722	810	687	776
102 - 121	546	627	689	771	792	884	754	846

- Fiyatlara KDV dahil değildir ve Euro'dur.
- Tekne ölçüsünde istenen yan panel uygulamalarında giriş alanı ölçüsü 3 cm küçülür.
- Sabit panel yönünü belirtiniz. (Sağ / Sol)
- Kabin net ölçüleri kurulum payı nedeniyle tekne ölçülerinden küçük üretilmektedir. BKZ Sayfa 247 - 248 - 249 - 250
- Yan panel kapı tarafına uygulanmaktadır.
- Ayar payı yan panelde ±1 cm'dir.
- Renkli camlarda sabit panel ve kapı camları arasındaki kalınlık farklarından dolayı ton farkları oluşabilmektedir.
- Mirastar cam kapıda ve yan panelde uygulanmaktadır.\*
- Aquanit'e özel uygulama yapılabilmektedir. Bilgi için MiM'e danışınız.

## Özel Opsiyonlar

Antiplaque	Kumlama	Dijital Desen	Standart Dışı Yükseklik	Eğim / Cam Boşaltma	Stabilizer Opsiyonları	Montaj Net Fiyatı
<b>Fiyata Dahildir</b>	Ön Cephe <b>95 €</b> Yan Panel <b>32 €</b> Liste Fiyatıdır.	Ön Cephe <b>546 €</b> Yan Panel <b>182 €</b> Liste Fiyatıdır.	1-15 cm : %15 >16 cm : %25 Bkz. s.27	%25	Tavan Krom <b>74 €</b> Siyah <b>179 €</b> In-Line Stabilizer Krom <b>122 €</b> Siyah <b>243 €</b> Liste Fiyatıdır.	1. Kademe (0-50km) <b>Ücretsiz</b> 2. Kademe (51-100km) <b>570 TL</b> 3. Kademe (101-150km) <b>1.430 TL</b> Bkz. s.271
<b>HÜPPE</b> <b>ANTI-PLAQUE</b>	Sis, Liquid	Açık Gri Siyah	Std: 200 cm			

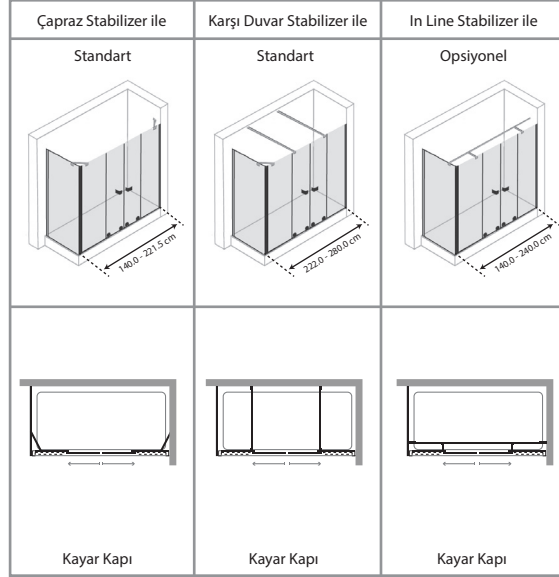

• Fotoğraflardaki tekne görsel amaçlı olup fiyatlara dahil değildir.

Yükseklik	Genişlik	Sabit Panel	Kayar Kapı	Yan Panel	Cam Kalınlığı
Std: 200 cm 					
140 - 220 cm	140 - 280 cm			20 - 120 cm	

**MiM**  
Standart dışı özel ölçü ve üretimler için MiM'e danışınız  
**444 00 16**

## Ön Cephe

MODEL KODU: **21HQ00**  
IN - LINE STABILİZER MODEL KODU: **21HQP0**

FİYATLANDIRMA ARALIĞI cm	GİRİŞ ALANI MİN. - MAX. cm	SABİT PANEL ÖLÇÜSÜ MİN. - MAX. cm	ŞEFFAF CAM		BRONZ / FÜME CAM		EXTRA CLEAR		MIRASTAR*	
			Parlak Gümüş €	Siyah €	Parlak Gümüş €	Siyah €	Parlak Gümüş €	Siyah €	Parlak Gümüş €	Siyah €
149 - 161	52.5 - 66.0	42.5 - 45.0	1.868	2.227	2.202	2.587	2.502	2.905	2.537	2.947
162 - 201	61.0 - 87.5	49.0 - 54.0	2.003	2.374	2.363	2.759	2.686	3.098	2.723	3.144
202 - 241	81.0 - 107.5	59.0 - 64.0	2.248	2.727	2.655	3.172	3.018	3.565	3.061	3.618
242 - 281	101.0 - 127.5	69.0 - 74.0	2.400	2.899	2.836	3.373	3.226	3.792	3.271	3.847

## Yan Panel

MODEL KODU: **21HQ10**

FİYATLANDIRMA ARALIĞI cm	ŞEFFAF CAM		BRONZ / FÜME CAM		EXTRA CLEAR		MIRASTAR	
	Parlak Gümüş €	Siyah €	Parlak Gümüş €	Siyah €	Parlak Gümüş €	Siyah €	Parlak Gümüş €	Siyah €
20 - 41	349	414	439	510	506	584	481	555
42 - 61	397	466	500	574	576	658	548	625
62 - 81	446	518	561	638	646	731	615	695
82 - 101	494	570	622	702	716	804	682	764
102 - 121	543	622	684	766	787	878	749	834

- Fiyatlara KDV dahil değildir ve Euro'dur.
- Tekne ölçüsünde istenen yan panel uygulamalarında giriş alanı ölçüsü 3 cm küçülür.
- Kabin net ölçüleri kurulum payı nedeniyle tekne ölçülerinden küçük üretilmektedir. BKZ Sayfa 247 - 248 - 249 - 250
- Ayar payı yan panelde  $\pm 1$  cm'dir.
- Renkli camlarda sabit panel ve kapı camları arasındaki kalınlık farklarından dolayı ton farkları oluşabilmektedir.
- Mirastar cam kapıda ve yan panelde uygulanmaktadır.\*
- Aquanit'e özel uygulama yapılabilmektedir. Bilgi için MiM'e danışınız.

## Özel Opsiyonlar

Antiplaque	Kumlama	Dijital Desen	Standart Dışı Yükseklik	Eğim / Cam Boşaltma	Stabilizör Opsiyonları	Montaj Net Fiyatı
<b>Fiyata Dahildir</b>	Ön Cephe <b>125 €</b> Yan Panel <b>32 €</b> Liste Fiyatıdır.	Ön Cephe <b>728 €</b> Yan Panel <b>182 €</b> Liste Fiyatıdır.	1-15 cm : %15 >16 cm : %25 Bkz. s.27	%25	Tavan Krom <b>74 €</b> Siyah <b>179 €</b> In-Line Stabilizör Krom <b>122 €</b> Siyah <b>243 €</b> Liste Fiyatıdır.	1. Kademe (0-50km) <b>Ücretsiz</b> 2. Kademe (51-100km) <b>570 TL</b> 3. Kademe (101-150km) <b>1.430 TL</b> Bkz. s.271
<b>HÜPPE</b> <b>ANTI-PLAQUE</b>	Sis, Liquid		Std: 200 cm 			





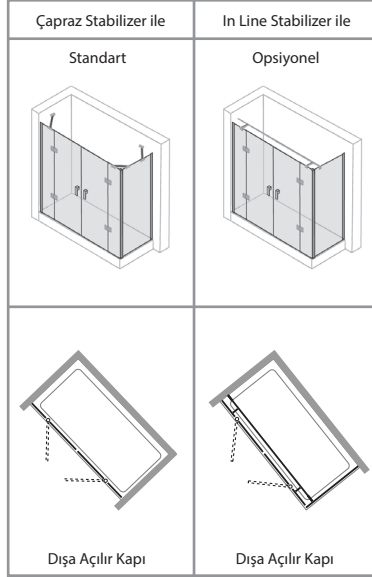

• Fotoğraflardaki tekne görsel amaçlı olup fiyatlara dahil değildir.

Yükseklik	Genişlik	Sabit Panel	Açılır Kapı	Yan Panel	Cam Kalınlığı
Std: 197 cm 					
140 - 200 cm	120 - 240 cm	18 - 60 cm	48 - 72 cm	18 - 100 cm	6 mm

**MİM**  
Standart dışı özel ölçü ve üretimler için MİM'e danışınız  
**444 00 16**

## Ön Cephe

MODEL KODU: 21HE10

FİYATLANDIRMA ARALIĞI cm	GİRİŞ ALANI MİN. - MAX. cm	SABİT PANEL ÖLÇÜSÜ MİN. - MAX. cm	ŞEFFAF CAM		BRONZ / FÜME CAM		EXTRA CLEAR		REFLEKTE BRONZ / FÜME	
			Parlak Gümüş €	Siyah €	Parlak Gümüş €	Siyah €	Parlak Gümüş €	Siyah €	Parlak Gümüş €	Siyah €
149 - 181	89.0 - 113.0	26.0 - 37.5	1.451	1.763	1.679	1.994	1.974	2.342	1.961	2.325
182 - 211	113.0	26.0 - 37.0	1.515	1.847	1.754	2.090	2.063	2.455	2.049	2.438
212 - 241	113.0	37.5 - 52.0	1.576	1.930	1.826	2.185	2.149	2.568	2.134	2.550

## Yan Panel

MODEL KODU: 21HE40

FİYATLANDIRMA ARALIĞI cm	ŞEFFAF CAM		BRONZ / FÜME CAM		EXTRA CLEAR		REFLEKTE BRONZ / FÜME	
	Parlak Gümüş €	Siyah €	Parlak Gümüş €	Siyah €	Parlak Gümüş €	Siyah €	Parlak Gümüş €	Siyah €
20 - 41	323	374	407	460	449	505	445	501
42 - 61	362	417	456	512	503	562	499	558
62 - 81	401	459	505	565	557	620	553	615
82 - 101	440	502	555	617	612	677	607	672

- Fiyatlar Euro olup KDV dahil değildir.
- Ayar payı ön cephe kabinde  $\pm 1,5$  cm, yan panelde ise -1 ile +1,5 cm'dir.
- Kabin net ölçüleri kurulum payı nedeniyle tekne ölçülerinden küçük üretilmektedir. BKZ Sayfa 247 - 248 - 249 - 250
- **Kalea stabilizör** opsiyonu sadece iki duvar arası kabinde uygulanmakta olup, sabit panel genişliği max. 60 cm'dir.\*
- **In-Line Stabilizör** opsiyonu max. 200 cm kabin genişliğinde uygulanmaktadır.\*

## Özel Opsiyonlar

Antiplaque	Kumlama	Dijital Desen	Standart Dışı Yükseklik	Eğim / Cam Boşaltma	* Stabilizör Opsiyonları	Montaj Net Fiyatı
<b>Fiyata Dahildir</b>	Ön Cephe <b>125 €</b> Yan Panel <b>32 €</b> Liste Fiyatıdır.	Ön Cephe <b>728 €</b> Yan Panel <b>182 €</b> Liste Fiyatıdır.	1-15 cm : %15 >16 cm : %25 Bkz. s.27	%25	Kalea Krom € <b>32</b> Siyah € <b>60</b> Liste Fiyatıdır. In-Line Stabilizör Krom € <b>109</b> Siyah € <b>179</b> Liste Fiyatıdır.	1. Kademe (0-50km) <b>Ücretsiz</b> 2. Kademe (51-100km) <b>570 TL</b> 3. Kademe (101-150km) <b>1.430 TL</b> Bkz. s.271
<b>HÜPPE</b> <b>ANTI-PLAQUE</b>	Sis, Liquid, Deniz, Gizem, Alize		Std: 197 cm 			



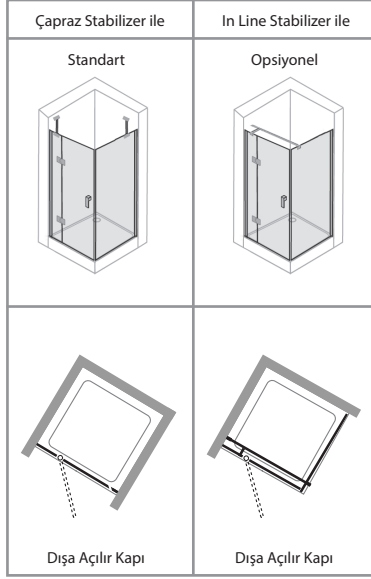

• Fotoğraflardaki tekne görsel amaçlı olup fiyatlara dahil değildir.

Yükseklik	Genişlik	Sabit Panel	Açılır Kapı	Yan Panel	Cam Kalınlığı
Std: 197 cm					
140 - 200 cm	70 - 130 cm	18 - 60 cm	48 - 72 cm	18 - 120 cm	6 mm

**MİM**  
Standart dışı özel ölçü ve üretimler için MİM'e danışınız  
**444 00 16**

## Ön Cephe

MODEL KODU: Sağ / 21HE2R - Sol / 21HE2L  
YAN PANELLİ MODEL KODU: Sağ / 21HE3R - Sol / 21HE3L

FİYATLANDIRMA ARALIĞI cm	GİRİŞ ALANI MİN. - MAX. cm	SABİT PANEL ÖLÇÜSÜ MİN. - MAX. cm	ŞEFFAF CAM		BRONZ / FÜME CAM		EXTRA CLEAR		REFLEKTE BRONZ / FÜME	
			Parlak Gümüş €	Siyah €	Parlak Gümüş €	Siyah €	Parlak Gümüş €	Siyah €	Parlak Gümüş €	Siyah €
69 - 101	44.5 - 56.5	20.0 - 39.0	893	1.035	1.010	1.155	1.120	1.267	1.112	1.267
102 - 131	56.5 - 66.5	40.0 - 59.0	963	1.115	1.092	1.246	1.211	1.366	1.203	1.366

## Yan Panel

MODEL KODU: 21HE30

FİYATLANDIRMA ARALIĞI cm	ŞEFFAF CAM		BRONZ / FÜME CAM		EXTRA CLEAR		REFLEKTE BRONZ / FÜME	
	Parlak Gümüş €	Siyah €	Parlak Gümüş €	Siyah €	Parlak Gümüş €	Siyah €	Parlak Gümüş €	Siyah €
21 - 42	262	332	331	409	365	449	362	445
42 - 61	302	378	380	465	419	511	416	507
62 - 81	341	424	429	522	474	573	470	569
82 - 101	380	470	479	579	528	635	524	630
102 - 121	419	517	528	635	582	697	578	692

- Fiyatlar Euro olup KDV dahil değildir.
- Ayar payı ön cephe kabinde -1 ile +1,5 cm, yan panelde ise -1 ile +0,5 cm'dir.
- Kapının açılış yönünü belirtiniz (Sağ / Sol).
- Kabin net ölçüleri kurulum payı nedeniyle tekne ölçülerinden küçük üretilmektedir. BKZ Sayfa 247 - 248 - 249 - 250
- **Kalea stabilizer** opsiyonda sabit panel genişliği max. 60 cm, yan panelde max. 80 cm'dir.\*

## Özel Opsiyonlar

Antiplaque	Kumlama	Dijital Desen	Standart Dışı Yükseklik	Eğim / Cam Boşaltma	* Stabilizer Opsiyonları	Montaj Net Fiyatı
<b>Fiyata Dahildir</b>	Ön Cephe <b>63 €</b> Yan Panel <b>32 €</b> Liste Fiyatıdır.	Ön Cephe <b>364 €</b> Yan Panel <b>182 €</b> Liste Fiyatıdır.	1-15 cm : %15 >16 cm : %25 Bkz. s.27	%25	Kalea Krom <b>32 €</b> Siyah <b>60 €</b> Liste Fiyatıdır.	In-Line Stabilizer Krom <b>89 €</b> Siyah <b>155 €</b> Liste Fiyatıdır.
<b>HÜPPE</b> <b>ANTI-PLAQUE</b>	Sis, Liquid, Deniz, Gizem, Alize		Std: 197 cm 			1. Kademe <b>Ücretsiz</b> (0-50km) 2. Kademe <b>570 TL</b> (51-100km) 3. Kademe <b>1.430 TL</b> (101-150km) Bkz. s.271

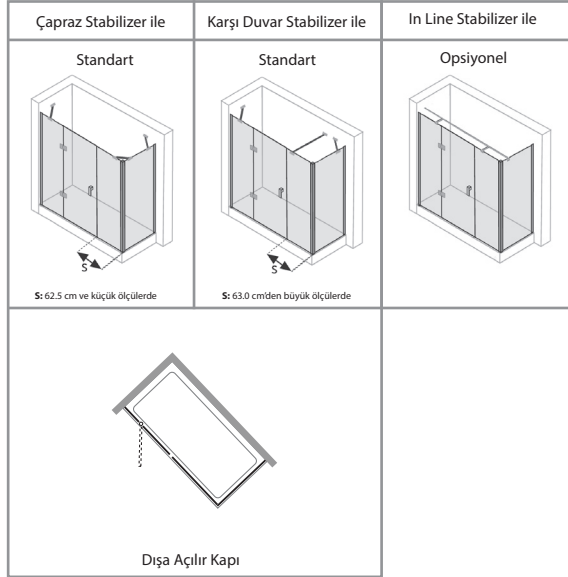

• Fotoğraflardaki tekne görsel amaçlı olup fiyatlara dahil değildir.

Yükseklik	Genişlik	Sabit Panel	Açılır Kapı	Ekstra Panel	Yan Panel	Cam Kalınlığı
Std: 197 cm						
140 - 200 cm	120 - 220 cm	18 - 60 cm	48 - 72 cm	18 - 120 cm	18 - 100 cm	6 mm



## Ön Cephe

MODEL KODU: Sağ / 21HE4R - Sol / 21HE4L

FİYATLANDIRMA ARALIĞI cm	GİRİŞ ALANI MİN. - MAX. cm	SABİT PANEL ÖLÇÜSÜ MİN. - MAX. cm	EKSTRA PANEL ÖLÇÜSÜ MİN. - MAX. cm	ŞEFFAF CAM		BRONZ / FÜME CAM		EXTRA CLEAR		REFLEKTE BRONZ / FÜME	
				Parlak Gümüş €	Siyah €	Parlak Gümüş €	Siyah €	Parlak Gümüş €	Siyah €	Parlak Gümüş €	Siyah €
119 - 141	56.5	28.0	33.0 - 54.0	1.099	1.273	1.297	1.471	1.495	1.669	1.485	1.658
142 - 171	56.5 - 66.5	28.0	55.0 - 74.0	1.179	1.405	1.394	1.625	1.608	1.846	1.597	1.833
172 - 201	66.5	28.0	75.0 - 104.0	1.252	1.482	1.481	1.716	1.710	1.949	1.698	1.936
202 - 221	66.5	28.0 - 48.0	102.0 - 111.5	1.275	1.534	1.509	1.776	1.742	2.018	1.730	2.004

## Yan Panel

MODEL KODU: 21HE40

FİYATLANDIRMA ARALIĞI cm	ŞEFFAF CAM		BRONZ / FÜME CAM		EXTRA CLEAR		REFLEKTE BRONZ / FÜME	
	Parlak Gümüş €	Siyah €	Parlak Gümüş €	Siyah €	Parlak Gümüş €	Siyah €	Parlak Gümüş €	Siyah €
20 - 41	323	374	407	460	449	505	445	501
42 - 61	362	417	456	512	503	562	499	558
62 - 81	401	459	505	565	557	620	553	615
82 - 101	440	502	555	617	612	677	607	672

- Fiyatlar Euro olup KDV dahil değildir.
- Ayar payı ön cephe kabinde  $\pm 1,5$  cm, yan panelde ise -1 ile +1,5 cm dir.
- Kapının açılış yönünü belirtiniz (Sağ / Sol).
- Kabin net ölçüleri kurulum payı nedeniyle tekne ölçülerinden küçük üretilmektedir. BKZ Sayfa 247 - 248 - 249 - 250
- **Kalea stabilizer** opsiyonu sadece iki duvar arası kabinde uygulanmakta olup, sabit panel ve ekstra panel genişliği max. 60 cm'dir.\*
- **In-Line Stabilizer** opsiyonu max. 200 cm kabin genişliğinde uygulanmaktadır.\*

## Özel Opsiyonlar

Antiplaque	Kumlama	Dijital Desen	Standart Dışı Yükseklik	Eğim / Cam Boşaltma	* Stabilizer Opsiyonları	Montaj Net Fiyatı
<b>Fiyata Dahildir</b>	Ön Cephe <b>95 €</b> Yan Panel <b>32 €</b> Liste Fiyatıdır.	Ön Cephe <b>546 €</b> Yan Panel <b>182 €</b> Liste Fiyatıdır.	1-15 cm : %15 >16 cm : %25 Bkz. s.27	%25	Kalea Krom <b>32 €</b> Siyah <b>60 €</b> Liste Fiyatıdır. In-Line Stabilizer Krom <b>109 €</b> Siyah <b>179 €</b> Liste Fiyatıdır.	1. Kademe (0-50km) <b>Ücretsiz</b> 2. Kademe (51-100km) <b>570 TL</b> 3. Kademe (101-150km) <b>1.430 TL</b> Bkz. s.271
<b>HÜPPE</b> <b>ANTI-PLAQUE</b>	Sis, Liquid, Deniz, Gizem, Alize	Açık Gri Siyah	Std: 197 cm			





YENİ  
Aura Pure



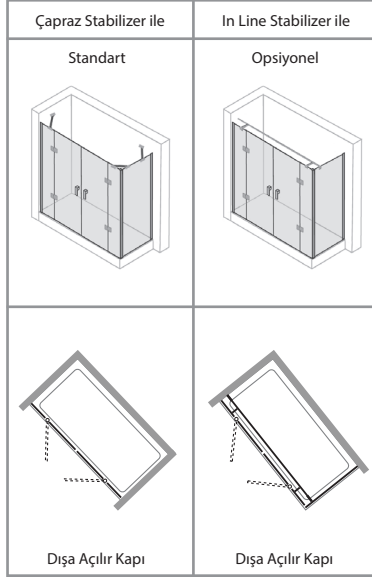

• Fotoğraflardaki tekne görsel amaçlı olup fiyatlara dahil değildir.

Yükseklik	Genişlik	Sabit Panel	Açılır Kapı	Yan Panel	Cam Kalınlığı
Std: 200 cm 					
140 - 200 cm	120 - 240 cm	18 - 60 cm	48 - 72 cm	18 - 100 cm	6 mm

**MİM**  
Standart dışı özel ölçü ve üretimler için MİM'e danışınız  
**444 00 16**

## Ön Cephe

MODEL KODU: 21HA10

FİYATLANDIRMA ARALIĞI cm	GİRİŞ ALANI MİN. - MAX. cm	SABİT PANEL ÖLÇÜSÜ MİN. - MAX. cm	ŞEFFAF CAM		BRONZ / FÜME CAM		EXTRA CLEAR		REFLEKTE BRONZ / FÜME	
			Parlak Gümüş €	Siyah €	Parlak Gümüş €	Siyah €	Parlak Gümüş €	Siyah €	Parlak Gümüş €	Siyah €
149 - 181	89.0 - 113.0	26.0 - 37.5	1.260	1.529	1.490	1.771	1.743	2.041	1.732	2.027
182 - 211	113.0	26.0 - 37.0	1.339	1.613	1.585	1.869	1.856	2.155	1.843	2.140
212 - 241	113.0	37.5 - 52.0	1.466	1.821	1.737	2.112	2.036	2.438	2.022	2.420

## Yan Panel

MODEL KODU: 21HA40

FİYATLANDIRMA ARALIĞI cm	ŞEFFAF CAM		BRONZ / FÜME CAM		EXTRA CLEAR		REFLEKTE BRONZ / FÜME	
	Parlak Gümüş €	Siyah €	Parlak Gümüş €	Siyah €	Parlak Gümüş €	Siyah €	Parlak Gümüş €	Siyah €
20 - 41	322	371	406	457	448	501	445	497
42 - 61	361	414	455	509	502	559	499	555
62 - 81	400	456	505	561	557	616	553	612
82 - 101	440	499	554	614	611	674	607	669

- Fiyatlar Euro olup KDV dahil değildir.
- Ayar payı ön cephe kabinde  $\pm 1,5$  cm, yan panelde ise -1 ile +1,5 cm'dir.
- Kabin net ölçüleri kurulum payı nedeniyle tekne ölçülerinden küçük üretilmektedir. BKZ Sayfa 247 - 248 - 249 - 250
- **Kalea stabilizer** opsiyonu sadece iki duvar arası kabinde uygulanmakta olup, sabit panel genişliği max. 60 cm'dir.\*
- **In-Line Stabilizer** opsiyonu max. 200 cm kabin genişliğinde uygulanmaktadır.\*

## Özel Opsiyonlar

Antiplaque	Kumlama	Dijital Desen	Standart Dışı Yükseklik	Eğim / Cam Boşaltma	* Stabilizer Opsiyonları	Montaj Net Fiyatı
<b>Fiyata Dahildir</b>	Ön Cephe <b>125 €</b> Yan Panel <b>32 €</b> Liste Fiyatıdır.	Ön Cephe <b>728 €</b> Yan Panel <b>182 €</b> Liste Fiyatıdır.	1-15 cm : %15 >16 cm : %25 Bkz. s.27	%25	Kalea Krom <b>32 €</b> Siyah <b>60 €</b> Liste Fiyatıdır. In-Line Stabilizer Krom <b>109 €</b> Siyah <b>179 €</b> Liste Fiyatıdır.	1. Kademe (0-50km) <b>Ücretsiz</b> 2. Kademe (51-100km) <b>570 TL</b> 3. Kademe (101-150km) <b>1.430 TL</b> Bkz. s.271
<b>HÜPPE</b> <b>ANTI-PLAQUE</b>	Sis, Liquid, Deniz, Gizem, Alize		Std: 200 cm 			



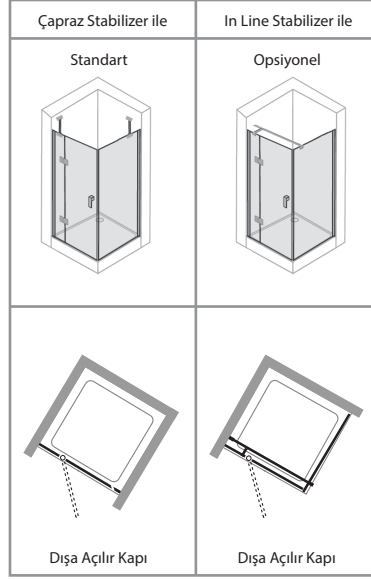

• Fotoğraflardaki tekne görsel amaçlı olup fiyatlara dahil değildir.

Yükseklik	Genişlik	Sabit Panel	Açılır Kapı	Yan Panel	Cam Kalınlığı
Std: 200 cm 					
140 - 200 cm	70 - 130 cm	18 - 60 cm	48 - 72 cm	18 - 120 cm	6 mm



## Ön Cephe

MODEL KODU: Sağ / 21HA2R - Sol / 21HA2L  
YAN PANELLİ MODEL KODU: Sağ / 21HA3R - Sol / 21HA3L

FİYATLANDIRMA ARALIĞI cm	GİRİŞ ALANI MİN. - MAX. cm	SABİT PANEL ÖLÇÜSÜ MİN. - MAX. cm	ŞEFFAF CAM		BRONZ / FÜME CAM		EXTRA CLEAR		REFLEKTE BRONZ / FÜME	
			Parlak Gümüş €	Siyah €	Parlak Gümüş €	Siyah €	Parlak Gümüş €	Siyah €	Parlak Gümüş €	Siyah €
69 - 101	44.5 - 56.5	20.0 - 39.0	743	913	857	1.033	984	1.162	977	1.154
102 - 131	56.5 - 66.5	40.0 - 59.0	850	1.030	983	1.168	1.131	1.316	1.124	1.307

## Yan Panel

MODEL KODU: 21HA30

FİYATLANDIRMA ARALIĞI cm	ŞEFFAF CAM		BRONZ / FÜME CAM		EXTRA CLEAR		REFLEKTE BRONZ / FÜME	
	Parlak Gümüş €	Siyah €	Parlak Gümüş €	Siyah €	Parlak Gümüş €	Siyah €	Parlak Gümüş €	Siyah €
21 - 42	262	332	331	409	365	449	362	445
42 - 61	302	378	380	465	419	511	416	507
62 - 81	341	424	429	522	474	573	470	569
82 - 101	380	470	479	579	528	635	524	630
102 - 121	419	517	528	635	582	697	578	692

- Fiyatlar Euro olup KDV dahil değildir.
- Ayar payı ön cephe kabinde -1 ile +1,5 cm, yan panelde ise -1 ile +0,5 cm'dir.
- Kapının açılış yönünü belirtiniz (Sağ / Sol).
- Kabin net ölçüleri kurulum payı nedeniyle tekne ölçülerinden küçük üretilmektedir. BKZ Sayfa 247 - 248 - 249 - 250
- **Kalea stabilizer** opsiyonda sabit panel genişliği max. 60 cm, yan panelde max. 80 cm'dir.\*

## Özel Opsiyonlar

Antiplaque	Kumlama	Dijital Desen	Standart Dışı Yükseklik	Eğim / Cam Boşaltma	* Stabilizer Opsiyonları	Montaj Net Fiyatı
<b>Fiyata Dahildir</b>	On Cephe <b>63 €</b> Yan Panel <b>32 €</b> Liste Fiyatıdır.	On Cephe <b>364 €</b> Yan Panel <b>182 €</b> Liste Fiyatıdır.	1-15 cm : %15 >16 cm : %25 Bkz. s.27	%25	Kalea Krom <b>32 €</b> Siyah <b>60 €</b> Liste Fiyatıdır.	In-Line Stabilizer Krom <b>89 €</b> Siyah <b>155 €</b> Liste Fiyatıdır.
<b>HÜPPE</b> <b>ANTI-PLAQUE</b>	Sis, Liquid, Deniz, Gizem, Alize	 Açık Gri Siyah	Std: 200 cm 			1. Kademe <b>Ücretsiz</b> (0-50km) 2. Kademe <b>570 TL</b> (51-100km) 3. Kademe <b>1.430 TL</b> (101-150km) Bkz. s.271

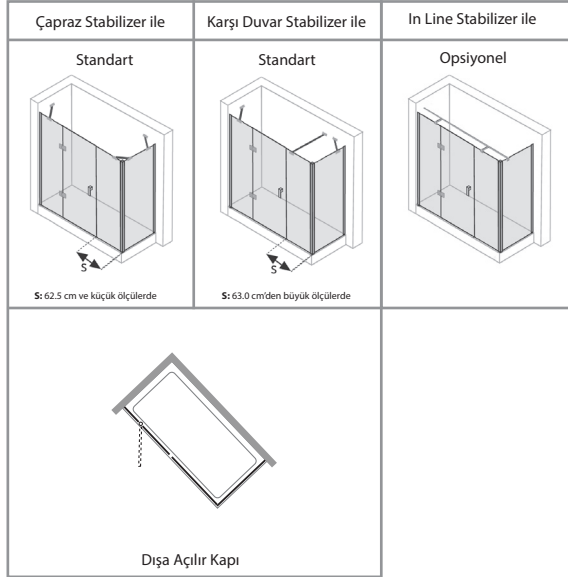

• Fotoğraflardaki tekne görsel amaçlı olup fiyatlara dahil değildir.

Yükseklik	Genişlik	Sabit Panel	Açılır Kapı	Ekstra Panel	Yan Panel	Cam Kalınlığı
Std: 200 cm						
140 - 200 cm	120 - 220 cm	18 - 60 cm	48 - 72 cm	18 - 120 cm	18 - 100 cm	6 mm



## Ön Cephe

MODEL KODU: Sağ / 21HA4R - Sol / 21HA4L

FİYATLANDIRMA ARALIĞI cm	GİRİŞ ALANI MİN. - MAX. cm	SABİT PANEL ÖLÇÜSÜ MİN. - MAX. cm	EKSTRA PANEL ÖLÇÜSÜ MİN. - MAX. cm	ŞEFFAF CAM		BRONZ / FÜME CAM		EXTRA CLEAR		REFLEKTE BRONZ / FÜME	
				Parlak Gümüş €	Siyah €	Parlak Gümüş €	Siyah €	Parlak Gümüş €	Siyah €	Parlak Gümüş €	Siyah €
119 - 141	56.5	28.0	33.0 - 54.0	994	1.243	1.198	1.459	1.410	1.686	1.402	1.674
142 - 171	56.5 - 66.5	28.0	55.0 - 74.0	1.069	1.321	1.291	1.551	1.521	1.794	1.512	1.781
172 - 201	66.5	28.0	75.0 - 104.0	1.142	1.398	1.380	1.643	1.628	1.901	1.618	1.888
202 - 221	66.5	28.0 - 48.0	102.0 - 111.5	1.206	1.491	1.459	1.754	1.722	2.031	1.711	2.017

## Yan Panel

MODEL KODU: 21HA40

FİYATLANDIRMA ARALIĞI cm	ŞEFFAF CAM		BRONZ / FÜME CAM		EXTRA CLEAR		REFLEKTE BRONZ / FÜME	
	Parlak Gümüş €	Siyah €	Parlak Gümüş €	Siyah €	Parlak Gümüş €	Siyah €	Parlak Gümüş €	Siyah €
20 - 41	322	371	406	457	448	501	445	497
42 - 61	361	414	455	509	502	559	499	555
62 - 81	400	456	505	561	557	616	553	612
82 - 101	440	499	554	614	611	674	607	669

- Fiyatlar Euro olup KDV dahil değildir.
- Ayar payı ön cephe kabinde  $\pm 1,5$  cm, yan panelde ise -1 ile +1,5 cm dir.
- Kapının açılış yönünü belirtiniz (Sağ / Sol).
- Kabin net ölçüleri kurulum payı nedeniyle tekne ölçülerinden küçük üretilmektedir. BKZ Sayfa 247 - 248 - 249 - 250
- **Kalea stabilizer** opsiyonu sadece iki duvar arası kabinde uygulanmakta olup, sabit panel ve ekstra panel genişliği max. 60 cm'dir.\*
- **In-Line Stabilizer** opsiyonu max. 200 cm kabin genişliğinde uygulanmaktadır.\*

## Özel Opsiyonlar

Antiplaque	Kumlama	Dijital Desen	Standart Dışı Yükseklik	Eğim / Cam Boşaltma	* Stabilizer Opsiyonları	Montaj Net Fiyatı	
<b>Fiyata Dahildir</b>	Ön Cephe <b>95 €</b> Yan Panel <b>32 €</b> Liste Fiyatıdır.	Ön Cephe <b>546 €</b> Yan Panel <b>182 €</b> Liste Fiyatıdır.	1-15 cm : %15 >16 cm : %25 Bkz. s.27	%25	Kalea Krom <b>32 €</b> Siyah <b>60 €</b> Liste Fiyatıdır.	In-Line Stabilizer Krom <b>109 €</b> Siyah <b>179 €</b> Liste Fiyatıdır.	1. Kademe (0-50km) <b>Ücretsiz</b> 2. Kademe (51-100km) <b>570 TL</b> 3. Kademe (101-150km) <b>1.430 TL</b> Bkz. s.271
<b>HÜPPE</b> <b>ANTI-PLAQUE</b>	Sis, Liquid, Deniz, Gizem, Alize	Açık Gri Siyah	Std: 200 cm				







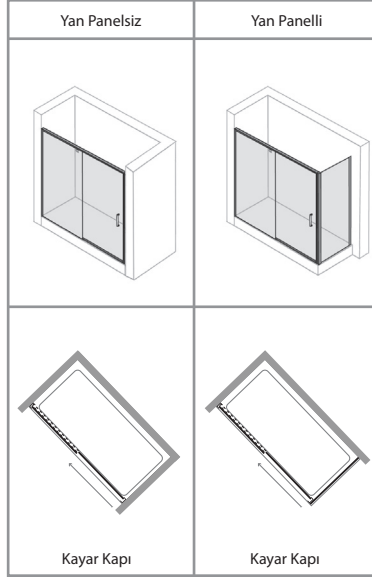

• Fotoğraflardaki tekne görsel amaçlı olup fiyatlara dahil değildir.

Yükseklik	Genişlik	Sabit Panel	Kayar Kapı	Yan Panel	Cam Kalınlığı
Std: 200 cm 					
140 - 200 cm	100 - 200 cm			18 - 120 cm	6 mm



## Ön Cephe

MODEL KODU: Sağ / 21H61R - Sol / 21H61E  
YAN PANELLİ MODEL KODU: Sağ / 21H62R - Sol / 21H62E

FİYATLANDIRMA ARALIĞI cm	GİRİŞ ALANI MİN. - MAX. cm	SABİT PANEL ÖLÇÜSÜ MİN. - MAX. cm	ŞEFFAF CAM	BRONZ / FÜME CAM	EXTRA CLEAR	REFLEKTE BRONZ / FÜME
			Parlak Gümüş €	Parlak Gümüş €	Parlak Gümüş €	Parlak Gümüş €
99 - 121	40.0 - 51.0	48.0 - 62.0	896	1.140	1.188	1.180
122 - 151	52.0 - 66.0	60.0 - 77.0	980	1.250	1.302	1.294
152 - 181	67.0 - 81.0	75.0 - 92.0	1.063	1.359	1.417	1.407
182 - 201	82.0 - 82.5	90.0 - 108.0	1.117	1.430	1.491	1.481

## Yan Panel

MODEL KODU: 21H610

FİYATLANDIRMA ARALIĞI cm	ŞEFFAF CAM	BRONZ / FÜME CAM	EXTRA CLEAR	REFLEKTE BRONZ / FÜME
	Parlak Gümüş €	Parlak Gümüş €	Parlak Gümüş €	Parlak Gümüş €
20 - 41	303	382	421	418
42 - 61	343	432	476	473
62 - 81	382	482	531	528
82 - 101	422	532	586	582
102 - 121	461	581	641	637

- Fiyatlar Euro olup KDV dahil değildir.
- Tekne ölçüsünde istenen yan panel uygulamalarında giriş alanı ve duvar - sabit panel ölçüsü 3 cm küçülür.
- Ayar payı ön cephe kabin ve yan panelde  $\pm 1$  cm'dir.
- Kabin net ölçüleri kurulum payı nedeniyle tekne ölçülerinden küçük üretilmektedir. BKZ Sayfa 247 - 248 - 249 - 250
- Yan panel yönünü belirtiniz. (Kapı tarafı: 21H610 / Sabit panel tarafı: 21H61H)
- Sabit panel yönünü belirtiniz. (Sağ / Sol)

## Özel Opsiyonlar

Antiplaque	Kumlama	Dijital Desen	Standart Dışı Yükseklik	Eğim / Cam Boşaltma	Soft Close / Open Opsiyonu	Havluluk Kulp Opsiyonları	Montaj Net Fiyatı
<b>Fiyata Dahildir</b>	Ön Cephe <b>63 €</b> Yan Panel <b>32 €</b> Liste Fiyatıdır.	—	1-15 cm : %15 >16 cm : %25 Bkz. s.27	%25	<b>21 €</b> Liste Fiyatıdır.	—	1. Kademe (0-50km) <b>Ücretsiz</b>
	Sis, Deniz, Gizem, Alize	—	Std: 200 cm 		Yumuşak Kapanma Fonksiyonu 	—	2. Kademe (51-100km) <b>570 TL</b> 3. Kademe (101-150km) <b>1.430 TL</b> Bkz. s.271

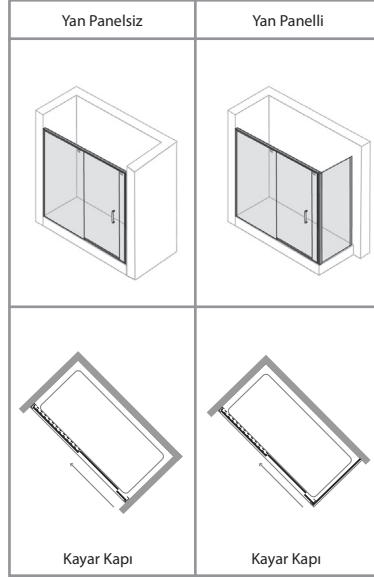

• Fotoğraflardaki tekne görsel amaçlı olup fiyatlara dahil değildir.

Yükseklik	Genişlik	Sabit Panel	Kayar Kapı	Ekstra Panel	Yan Panel	Cam Kalınlığı
Std: 200 cm						
140 - 200 cm	120 - 240 cm				18 - 120 cm	6 mm



## Ön Cephe

MODEL KODU: Sağ / 21H61G - Sol / 21H61F  
YAN PANELLİ MODEL KODU: Sağ / 21H62G - Sol / 21H62F

FİYATLANDIRMA ARALIĞI cm	GİRİŞ ALANI MİN. - MAX. cm	SABİT PANEL ÖLÇÜSÜ MİN. - MAX. cm	EKSTRA PANEL ÖLÇÜSÜ MİN. - MAX. cm	ŞEFFAF CAM	BRONZ / FÜME CAM	EXTRA CLEAR	REFLEKTE BRONZ / FÜME
				Parlak Gümüş €	Parlak Gümüş €	Parlak Gümüş €	Parlak Gümüş €
149 - 171	53.5 - 65.5	60.0 - 76.5	22.5	1.175	1.410	1.644	1.634
172 - 191	66.5 - 72.0	75.0 - 81.5	22.5 - 33.5	1.234	1.481	1.729	1.718
192 - 221	72.0	78.0	34.5 - 63.5	1.317	1.583	1.849	1.837
222 - 241	72.0	78.0	64.5 - 82.5	1.359	1.634	1.910	1.897

## Yan Panel

MODEL KODU: 21H61H

FİYATLANDIRMA ARALIĞI cm	ŞEFFAF CAM	BRONZ / FÜME CAM	EXTRA CLEAR	REFLEKTE BRONZ / FÜME
	Parlak Gümüş €	Parlak Gümüş €	Parlak Gümüş €	Parlak Gümüş €
20 - 41	288	363	400	397
42 - 61	327	412	455	452
62 - 81	367	462	510	506
82 - 101	407	512	565	561
102 - 121	446	562	620	616

- Fiyatlar Euro olup KDV dahil değildir.
- Tekne ölçüsünde istenen yan panel uygulamalarında kapı karşısı sabit panel (ekstra panel) ölçüsü 3 cm küçüldür.
- Ayar payı ön cephe kabin ve yan panelde ±1 cm'dir.
- Kabin net ölçüleri kurulum payı nedeniyle tekne ölçülerinden küçük üretilmektedir. BKZ Sayfa 247 - 248 - 249 - 250
- Kayar kapının açılış yönünü belirtiniz (Sağ / Sol).

## Özel Opsiyonlar

Antiplaque	Kumlama	Dijital Desen	Standart Dışı Yükseklik	Eğim / Cam Boşaltma	Soft Close / Open Opsiyonu	Havluluk Kulp Opsiyonları	Montaj Net Fiyatı
Fiyata Dahildir	Ön Cephe 95 € Yan Panel 32 € Liste Fiyatıdır.	—	1-15 cm : %15 >16 cm : %25 Bkz. s.27	%25	21 € Liste Fiyatıdır.	—	1. Kademe (0-50km) <b>Ücretsiz</b>
HÜPPE <sup>®</sup> ANTI-PLAQUE	Sis, Deniz, Gizem, Alize	—	Std: 200 cm		Yumuşak Kapanma Fonksiyonu	—	2. Kademe (51-100km) <b>570 TL</b> 3. Kademe (101-150km) <b>1.430 TL</b> Bkz. s.271



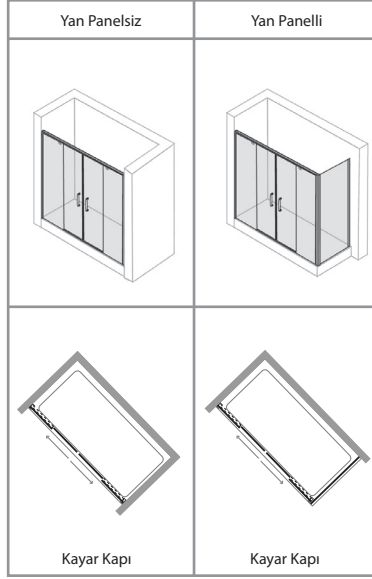

• Fotoğraflardaki tekne görsel amaçlı olup fiyatlara dahil değildir.

Yükseklik	Genişlik	Sabit Panel	Kayar Kapı	Yan Panel	Cam Kalınlığı
Std: 200 cm 					
140 - 200 cm	120 - 240 cm			18 - 120 cm	6 mm



## Ön Cephe

MODEL KODU: **21H613**  
YAN PANELLİ MODEL KODU: **21H614**

FİYATLANDIRMA ARALIĞI cm	GİRİŞ ALANI MİN. - MAX. cm	SABİT PANEL ÖLÇÜSÜ MİN. - MAX. cm	ŞEFFAF CAM	BRONZ / FÜME CAM	EXTRA CLEAR	REFLEKTE BRONZ / FÜME
			Parlak Gümüş €	Parlak Gümüş €	Parlak Gümüş €	Parlak Gümüş €
149 - 171	50.5 - 60.5	39.0 - 45.0	1.361	1.637	1.925	1.912
172 - 201	60.5 - 80.5	44.0 - 53.5	1.461	1.758	2.070	2.056
202 - 221	80.5 - 90.5	50.5 - 58.5	1.527	1.839	2.165	2.151
222 - 241	90.5	55.5 - 64.5	1.563	1.883	2.217	2.203

## Yan Panel

MODEL KODU: **21H61H**

FİYATLANDIRMA ARALIĞI cm	ŞEFFAF CAM	BRONZ / FÜME CAM	EXTRA CLEAR	REFLEKTE BRONZ / FÜME
	Parlak Gümüş €	Parlak Gümüş €	Parlak Gümüş €	Parlak Gümüş €
20 - 41	288	363	400	397
42 - 61	327	412	455	452
62 - 81	367	462	510	506
82 - 101	407	512	565	561
102 - 121	446	562	620	616

- Fiyatlar Euro olup KDV dahil değildir.
- Tekne ölçüsünde istenen yan panel uygulamalarında giriş alanı 3 cm, duvar - sabit panel ölçüsü 2 cm küçüldür.
- Ayar payı ön cephe kabin ve yan panelde  $\pm 1$  cm'dir.
- Kabin net ölçüleri kurulum payı nedeniyle tekne ölçülerinden küçük üretilmektedir. BKZ Sayfa 247 - 248 - 249 - 250

## Özel Opsiyonlar

Antiplaque	Kumlama	Dijital Desen	Standart Dışı Yükseklik	Eğim / Cam Boşaltma	Soft Close / Open Opsiyonu	Havluluk Kulp Opsiyonları	Montaj Net Fiyatı
<b>Fiyata Dahildir</b>	Ön Cephe <b>125 €</b> Yan Panel <b>32 €</b> Liste Fiyatıdır.	—	1-15 cm : %15 >16 cm : %25 Bkz. s.27	%25	<b>42 €</b> Liste Fiyatıdır.	—	1. Kademe (0-50km) <b>Ücretsiz</b>
<b>HÜPPE<sup>®</sup> ANTI-PLAQUE</b>	Sis, Deniz, Gizem, Alize	—	Std: 200 cm 		Yumuşak Kapanma Fonksiyonu 	—	2. Kademe (51-100km) <b>570 TL</b> 3. Kademe (101-150km) <b>1.430 TL</b> Bkz. s.271







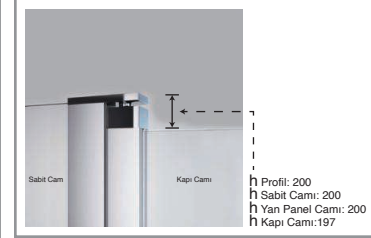
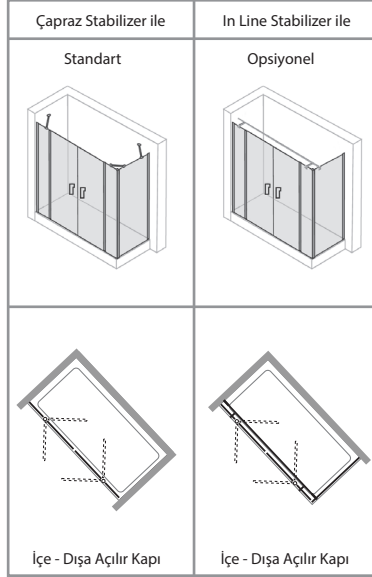

• Fotoğraflardaki tekne görsel amaçlı olup fiyatlara dahil değildir.

Yükseklik	Genişlik	Sabit Panel	Açılır Kapı	Yan Panel	Cam Kalınlığı
Std: 200 cm					
140 - 200 cm	120 - 240 cm	18 - 80 cm	47 - 71 cm	18 - 100 cm	6 mm



## Ön Cephe

MODEL KODU: 21H96A

FİYATLANDIRMA ARALIĞI cm	GİRİŞ ALANI MİN. - MAX. cm	SABİT PANEL ÖLÇÜSÜ MİN. - MAX. cm	ŞEFFAF CAM		BRONZ / FÜME CAM		EXTRA CLEAR		REFLEKTE BRONZ / FÜME	
			P. Gümüş/ M. Gümüş €	Siyah €	P. Gümüş/ M. Gümüş €	Siyah €	P. Gümüş/ M. Gümüş €	Siyah €	P. Gümüş/ M. Gümüş €	Siyah €
149 - 181	95.5 - 115.5	23.0 - 37.5	1.310	1.506	1.540	1.732	1.783	2.000	1.771	1.986
182 - 211	115.5 - 135.5	29.5 - 42.5	1.417	1.619	1.668	1.863	1.932	2.153	1.919	2.138
212 - 241	135.5	34.5 - 49.0	1.480	1.686	1.744	1.941	2.021	2.243	2.007	2.227

## Yan Panel

MODEL KODU: 21H910

FİYATLANDIRMA ARALIĞI cm	ŞEFFAF CAM		BRONZ / FÜME CAM		EXTRA CLEAR		REFLEKTE BRONZ / FÜME	
	P. Gümüş/ M. Gümüş €	Siyah €	P. Gümüş/ M. Gümüş €	Siyah €	P. Gümüş/ M. Gümüş €	Siyah €	P. Gümüş/ M. Gümüş €	Siyah €
20 - 41	309	359	389	441	463	531	460	527
42 - 61	345	398	434	489	517	589	514	585
62 - 81	381	437	480	537	571	647	567	642
82 - 101	417	476	525	586	625	705	621	700

- Fiyatlar Euro olup KDV dahil değildir.
- Ayar payı ön cephe kabinde  $\pm 1,5$  cm yan panelde ise  $-0,8$  ile  $+1,5$  cm'dir.
- Kabin net ölçüleri kurulum payı nedeniyle tekne ölçülerinden küçük üretilmektedir. BKZ Sayfa 247 - 248 - 249 - 250
- **Kalea stabilizör** opsiyonu sadece iki duvar arası kabinde uygulanmakta olup, sabit panel genişliği max. 60 cm'dir.\*
- **In-Line Stabilizör** opsiyonu max. 200 cm kabin genişliğinde uygulanmaktadır.\*

## Özel Opsiyonlar

Antiplaque	Kumlama	Dijital Desen	Standart Dışı Yükseklik	Eğim / Cam Boşaltma	* Stabilizör Opsiyonları	Montaj Net Fiyatı	
Ön Cephe <b>64 €</b> Yan Panel <b>16 €</b> Liste Fiyatıdır.	Ön Cephe <b>125 €</b> Yan Panel <b>32 €</b> Liste Fiyatıdır.	Ön Cephe <b>728 €</b> Yan Panel <b>182 €</b> Liste Fiyatıdır.	1-15 cm : %15 >16 cm : %25 Bkz. s.27	%25	Kalea Krom <b>32 €</b> Siyah <b>60 €</b> Liste Fiyatıdır.	In-Line Stabilizör Krom <b>109 €</b> Siyah <b>179 €</b> Liste Fiyatıdır.	1. Kademe (0-50km) <b>Ücretsiz</b> 2. Kademe (51-100km) <b>570 TL</b> 3. Kademe (101-150km) <b>1.430 TL</b> Bkz. s.271
	Sis, Deniz, Gizem, Alize	 Açık Gri Siyah	Std: 200 cm 				

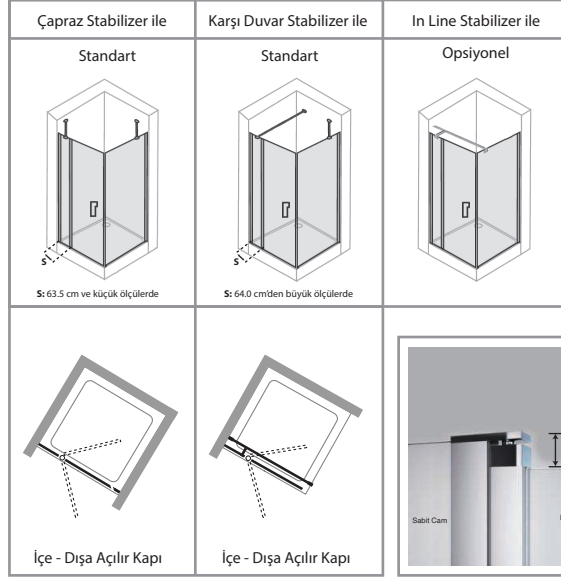

• Fotoğraflardaki tekne görsel amaçlı olup fiyatlara dahil değildir.

Yükseklik	Genişlik	Sabit Panel	Açılır Kapı	Yan Panel	Cam Kalınlığı
Std: 200 cm					
140 - 200 cm	70 - 155 cm	18 - 80 cm	47 - 75 cm	18 - 120 cm	6 mm



## Ön Cephe

MODEL KODU: 21H918  
YAN PANELLİ MODEL KODU: 21H91H

FİYATLANDIRMA ARALIĞI cm	GİRİŞ ALANI MİN. - MAX. cm	SABİT PANEL ÖLÇÜSÜ MİN. - MAX. cm	ŞEFFAF CAM		BRONZ / FÜME CAM		EXTRA CLEAR		REFLEKTE BRONZ / FÜME	
			P. Gümüş / M. Gümüş €	Siyah €	P. Gümüş / M. Gümüş €	Siyah €	P. Gümüş / M. Gümüş €	Siyah €	P. Gümüş / M. Gümüş €	Siyah €
69 - 101	43.0 - 58.0	19.0 - 36.0	850	949	986	1.086	1.130	1.240	1.122	1.231
102 - 121	58.0	37.0 - 56.0	936	1.038	1.087	1.189	1.247	1.359	1.239	1.350
122 - 151	58.0 - 68.0	54.0 - 76.0	1.031	1.144	1.200	1.312	1.378	1.501	1.368	1.490

## Yan Panel

MODEL KODU: 21H81X

FİYATLANDIRMA ARALIĞI cm	ŞEFFAF CAM		BRONZ / FÜME CAM		EXTRA CLEAR		REFLEKTE BRONZ / FÜME	
	P. Gümüş / M. Gümüş €	Siyah €	P. Gümüş / M. Gümüş €	Siyah €	P. Gümüş / M. Gümüş €	Siyah €	P. Gümüş / M. Gümüş €	Siyah €
20 - 41	237	294	299	362	373	450	370	447
42 - 61	270	331	341	407	425	506	422	503
62 - 81	304	368	382	453	477	563	474	560
82 - 101	337	405	424	498	529	620	525	616
102 - 121	395	493	497	606	620	754	616	749

- Fiyatlar Euro olup KDV dahil değildir.
- Ayar payı iki duvar arası kabinde -1 ile +1,5 cm, yan panelli kabinde -1 ile +0,5 cm, yan panelde ise -1 ile +0,5 cm'dir.
- Kabin net ölçüleri kurulum payı nedeniyle tekne ölçülerinden küçük üretilmektedir. BKZ Sayfa 247 - 248 - 249 - 250
- Kalea stabilizör opsiyonunda sabit panel genişliği max. 60 cm, yan panelde max. 80 cm'dir.\*

## Özel Opsiyonlar

Antiplaque	Kumlama	Dijital Desen	Standart Dışı Yükseklik	Eğim / Cam Boşaltma	* Stabilizör Opsiyonları	Montaj Net Fiyatı
On Cephe Yan Panel 32 € 16 € Liste Fiyatıdır.	On Cephe Yan Panel 63 € 32 € Liste Fiyatıdır.	On Cephe Yan Panel 364 € 182 € Liste Fiyatıdır.	1-15 cm : %15 >16 cm : %25 Bkz. s.27	%25	Kalea Krom € 32 Siyah € 60 Liste Fiyatıdır.	In-Line Stabilizör Krom € 89 Siyah € 155 Liste Fiyatıdır.
HÜPPE <sup>®</sup> ANTI-PLAQUE	Sis, Deniz, Gizem, Alize	Açık Gri Siyah	Std: 200 cm			1. Kademe (0-50km) <b>Ücretsiz</b> 2. Kademe (51-100km) <b>570 TL</b> 3. Kademe (101-150km) <b>1.430 TL</b> Bkz. s.271



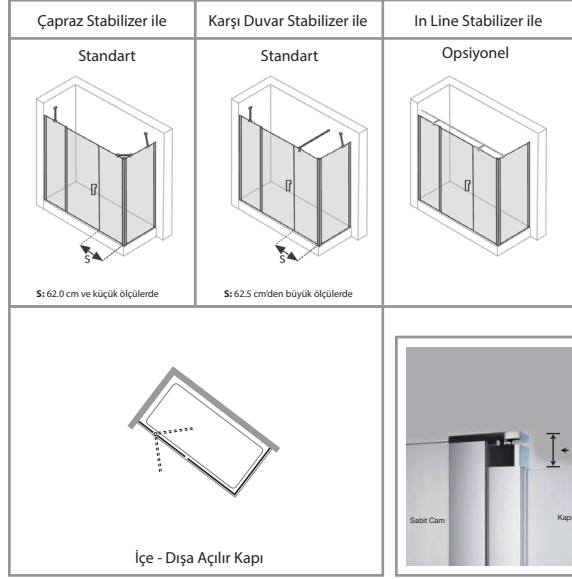

• Fotoğraflardaki tekne görsel amaçlı olup fiyatlara dahil değildir.

Yükseklik	Genişlik	Sabit Panel	Açılır Kapı	Ekstra Panel	Yan Panel	Cam Kalınlığı
Std: 200 cm						
140 - 200 cm	120 - 220 cm	18 - 80 cm	45 - 72 cm	18 - 120 cm	18 - 100 cm	6 mm



## Ön Cephe

MODEL KODU: 21H91D

FİYATLANDIRMA ARALIĞI cm	GİRİŞ ALANI MİN. - MAX. cm	SABİT PANEL ÖLÇÜSÜ MİN. - MAX. cm	EKSTRA PANEL ÖLÇÜSÜ MİN. - MAX. cm	ŞEFFAF CAM		BRONZ / FÜME CAM		EXTRA CLEAR		REFLEKTE BRONZ / FÜME	
				P. Gümüş / M. Gümüş €	Siyah €	P. Gümüş / M. Gümüş €	Siyah €	P. Gümüş / M. Gümüş €	Siyah €	P. Gümüş / M. Gümüş €	Siyah €
119 - 141	57.0	25.0	32.0 - 54.0	1.040	1.198	1.230	1.396	1.428	1.605	1.419	1.594
142 - 171	57.0	25.0 - 55.0	53.0 - 72.0	1.179	1.371	1.396	1.600	1.623	1.843	1.612	1.830
172 - 201	57.0	55.0	55.0 - 84.0	1.242	1.437	1.471	1.679	1.712	1.934	1.700	1.920
202 - 221	57.0	55.0	85.0 - 103.0	1.283	1.481	1.521	1.731	1.771	1.994	1.759	1.980

## Yan Panel - Ekstra Panel Tarafı

MODEL KODU: 21H81Z

FİYATLANDIRMA ARALIĞI cm	ŞEFFAF CAM		BRONZ / FÜME CAM		EXTRA CLEAR		REFLEKTE BRONZ / FÜME	
	P. Gümüş / M. Gümüş €	Siyah €	P. Gümüş / M. Gümüş €	Siyah €	P. Gümüş / M. Gümüş €	Siyah €	P. Gümüş / M. Gümüş €	Siyah €
20 - 41	304	346	383	426	456	513	453	509
42 - 61	340	384	428	473	509	569	506	565
62 - 81	375	422	473	519	563	625	559	621
82 - 101	411	460	517	566	616	681	612	676

- Fiyatlar Euro olup KDV dahil değildir.
- Ayar payı ön cephe kabinde  $\pm 1,5$  cm yan panelde ise  $-0,8$  ile  $+1,5$  cm'dir.
- Kabin net ölçüleri kurulum payı nedeniyle tekne ölçülerinden küçük üretilmektedir. BKZ Sayfa 247 - 248 - 249 - 250
- **Kalea stabilizer** opsiyonu sadece iki duvar arası kabinde uygulanmakta olup, sabit panel ve ekstra panel genişliği max. 60 cm'dir.\*
- **In-Line Stabilizer** opsiyonu max. 200 cm kabin genişliğinde uygulanmaktadır.\*

## Özel Opsiyonlar

Antiplaque	Kumlama	Dijital Desen	Standart Dışı Yükseklik	Eğim / Cam Boşaltma	* Stabilizer Opsiyonları	Montaj Net Fiyatı	
Ön Cephe <b>48 €</b> Yan Panel <b>16 €</b> Liste Fiyatıdır.	Ön Cephe <b>95 €</b> Yan Panel <b>32 €</b> Liste Fiyatıdır.	Ön Cephe <b>546 €</b> Yan Panel <b>182 €</b> Liste Fiyatıdır.	1-15 cm : %15 >16 cm : %25 Bkz. s.27	%25	Kalea Krom <b>32 €</b> Siyah <b>60 €</b> Liste Fiyatıdır.	In-Line Stabilizer Krom <b>109 €</b> Siyah <b>179 €</b> Liste Fiyatıdır.	1. Kademe (0-50km) <b>Ücretsiz</b> 2. Kademe (51-100km) <b>570 TL</b> 3. Kademe (101-150km) <b>1.430 TL</b> Bkz. s.271
<b>HÜPPE</b> <b>ANTI-PLAQUE</b>	Sis, Deniz, Gizem, Alize	Açık Gri Siyah	Std: 200 cm				

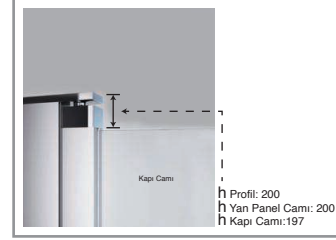
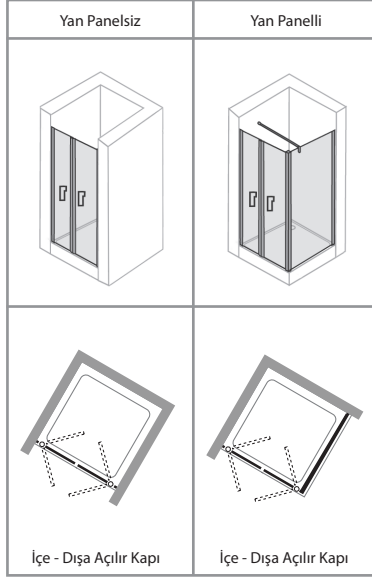

• Fotoğraflardaki tekne görsel amaçlı olup fiyatlara dahil değildir.

Yükseklik	Genişlik	Genişlik	Yan Panel	Cam Kalınlığı
Std: 200 cm				
140 - 200 cm	60 - 180 cm	60 - 120 cm	18 - 120 cm	6 mm

**MİM**  
Standart dışı özel ölçü ve üretimler için MİM'e danışınız  
**444 00 16**

MODEL KODU: **21H81A**

YAN PANELLİ MODEL KODU: **21H81B**

## Ön Cephe

FİYATLANDIRMA ARALIĞI cm	GİRİŞ ALANI MİN. - MAX. cm	ŞEFFAF CAM		BRONZ / FÜME CAM		EXTRA CLEAR		REFLEKTE BRONZ / FÜME	
		P. Gümüş / M. Gümüş €	Siyah €	P. Gümüş / M. Gümüş €	Siyah €	P. Gümüş / M. Gümüş €	Siyah €	P. Gümüş / M. Gümüş €	Siyah €
69 - 101	54.0 - 86.0	913	995	1.043	1.130	1.183	1.265	1.174	1.256
102 - 131	87.0 - 116.0	985	1.065	1.128	1.210	1.279	1.355	1.270	1.346
132 - 161	117.0 - 146.0	1.047	1.167	1.199	1.327	1.361	1.488	1.351	1.477
162 - 181	147.0 - 166.0	1.088	1.209	1.247	1.376	1.416	1.543	1.406	1.532

## Yan Panel

MODEL KODU: **21H810**

FİYATLANDIRMA ARALIĞI cm	ŞEFFAF CAM		BRONZ / FÜME CAM		EXTRA CLEAR		REFLEKTE BRONZ / FÜME	
	P. Gümüş / M. Gümüş €	Siyah €	P. Gümüş / M. Gümüş €	Siyah €	P. Gümüş / M. Gümüş €	Siyah €	P. Gümüş / M. Gümüş €	Siyah €
20 - 41	304	353	383	434	455	522	452	519
42 - 61	340	393	428	483	509	582	506	578
62 - 81	376	433	473	533	563	641	560	637
82 - 101	412	473	519	582	617	700	613	695
102 - 121	475	567	598	697	712	839	707	833

• Fiyatlar Euro olup KDV dahil değildir.

• Ayar payı ön cephe kabinde  $\pm 1,5$  cm, yan panelde ise -1 ile +0,5 cm'dir.

• Kabin net ölçüleri kurulum payı nedeniyle tekne ölçülerinden küçük üretilmektedir. BKZ Sayfa 247 - 248 - 249 - 250

• Yan panelli uygulamalarda kabinler 120 cm'ye kadar üretilir ve giriş alanı 4 cm küçüldür.

## Özel Opsiyonlar

Antiplaque	Kumlama	Dijital Desen	Standart Dışı Yükseklik	Eğim / Cam Boşaltma	Stabilizer Opsiyonları	Havluluk Kulp Opsiyonları	Montaj Net Fiyatı
On Cephe <b>32 €</b> Yan Panel <b>16 €</b> Liste Fiyatıdır.	On Cephe <b>63 €</b> Yan Panel <b>32 €</b> Liste Fiyatıdır.	On Cephe <b>364 €</b> Yan Panel <b>182 €</b> Liste Fiyatıdır.	1-15 cm : %15 >16 cm : %25 Bkz. s.27	%25	—	İç-Dış Krom <b>125 €</b> Dış Krom <b>81 €</b> Liste Fiyatıdır.	1. Kademe (0-50km) <b>Ücretsiz</b>
<b>HÜPPE</b> <b>ANTI-PLAQUE</b>	Sis, Deniz, Gizem, Alize	 Açık Gri Siyah	Std: 200 cm 		—	İç-Dış  Dış Bkz. s.242	2. Kademe (51-100km) <b>570 TL</b> 3. Kademe (101-150km) <b>1.430 TL</b> Bkz. s.271



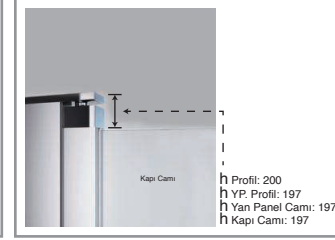
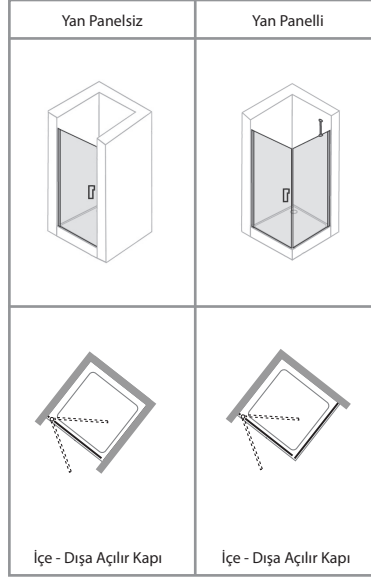

• Fotoğraflardaki tekne görsel amaçlı olup fiyatlara dahil değildir.

Yükseklik	Genişlik	Açılır Kapı	Yan Panel	Cam Kalınlığı
Std: 200 cm 				
140 - 200 cm	50 - 110 cm		18 - 120 cm	6 mm

**MIM**  
Standart dışı özel ölçü ve üretimler için MIM'e danışınız  
**444 00 16**

## Ön Cephe

MODEL KODU: **21H81M**  
YAN PANELLİ MODEL KODU: **21H81O**

FİYATLANDIRMA ARALIĞI cm	GİRİŞ ALANI MİN. - MAX. cm	ŞEFFAF CAM		BRONZ / FÜME CAM		EXTRA CLEAR		REFLEKTE BRONZ / FÜME	
		P. Gümüş / M. Gümüş €	Siyah €	P. Gümüş / M. Gümüş €	Siyah €	P. Gümüş / M. Gümüş €	Siyah €	P. Gümüş / M. Gümüş €	Siyah €
59 - 91	47.5 - 79.5	723	771	879	941	948	994	942	988
92 - 111	80.5 - 99.5	765	814	933	993	1.007	1.051	1.000	1.044

## Yan Panel

MODEL KODU: **21H81X**

FİYATLANDIRMA ARALIĞI cm	ŞEFFAF CAM		BRONZ / FÜME CAM		EXTRA CLEAR		REFLEKTE BRONZ / FÜME	
	P. Gümüş / M. Gümüş €	Siyah €	P. Gümüş / M. Gümüş €	Siyah €	P. Gümüş / M. Gümüş €	Siyah €	P. Gümüş / M. Gümüş €	Siyah €
20 - 41	237	294	299	362	373	450	370	447
42 - 61	270	331	341	407	425	506	422	503
62 - 81	304	368	382	453	477	563	474	560
82 - 101	337	405	424	498	529	620	525	616
102 - 121	395	493	497	606	620	754	616	749

- Fiyatlar Euro olup KDV dahil değildir.
- Ayar payı iki duvar arası ön cephe kabinde -1 ile +1,5 cm, yan panelli kabin ve yan panelde ise -1 ile +0,5 cm'dir.
- Kabin net ölçüleri kurulum payı nedeniyle tekne ölçülerinden küçük üretilmektedir. BKZ Sayfa 247 - 248 - 249 - 250
- **Kalea stabilizer** opsiyonda yan panelde max. 80 cm'dir.\*

## Özel Opsiyonlar

Antiplaque	Kumlama	Dijital Desen	Standart Dışı Yükseklik	Eğim / Cam Boşaltma	*Stabilizer Opsiyonları	Havluluk Kulp Opsiyonları	Montaj Net Fiyatı
Ön Cephe Yan Panel <b>16 € 16 €</b> Liste Fiyatıdır.	Ön Cephe Yan Panel <b>32 € 32 €</b> Liste Fiyatıdır.	Ön Cephe Yan Panel <b>182 € 182 €</b> Liste Fiyatıdır.	1-15 cm : %15 >16 cm : %25 Bkz. s.27	%25	Kalea Krom Siyah <b>32 € 60 €</b> Liste Fiyatıdır.	İç-Dış Krom Dış Krom <b>125 € 81 €</b> Liste Fiyatıdır.	1. Kademe (0-50km) <b>Ücretsiz</b> 2. Kademe (51-100km) <b>570 TL</b> 3. Kademe (101-150km) <b>1.430 TL</b> Bkz. s.271
<b>HÜPPE</b> <b>ANTI-PLAQUE</b>	Sis, Deniz, Gizem, Alize	Açık Gri Siyah	Std: 200 cm 				

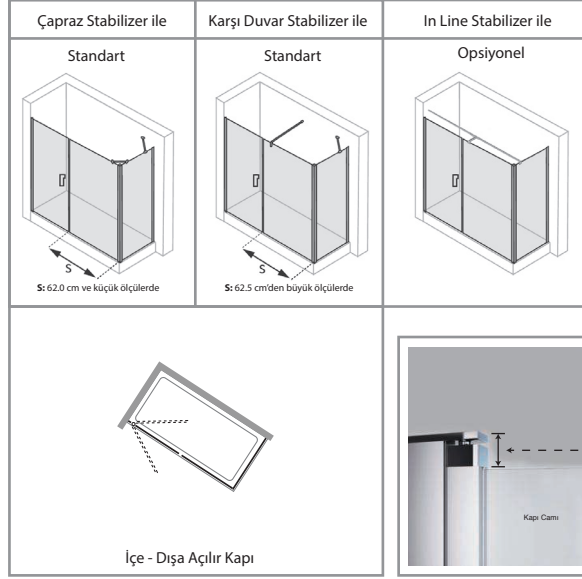

• Fotoğraflardaki tekne ve havlulukulp görsel amaçlı olup fiyatlara dahil değildir.

Yükseklik	Genişlik	Açılır Kapı	Ekstra Panel	Yan Panel	Cam Kalınlığı
Std: 200 cm					
140 - 200 cm	100 - 200 cm	47 - 107 cm	18 - 120 cm	18 - 100 cm	6 mm

MİM Standart dışı özel ölçü ve üretimler için MİM'e danışınız  
**444 00 16**

## Ön Cephe

MODEL KODU: 21H818

FİYATLANDIRMA ARALIĞI cm	GİRİŞ ALANI MİN. - MAX. cm	EKSTRA PANEL ÖLÇÜSÜ MİN. - MAX. cm	ŞEFFAF CAM		BRONZ / FÜME CAM		EXTRA CLEAR		REFLEKTE BRONZ / FÜME	
			P. Gümüş / M. Gümüş €	Siyah €	P. Gümüş / M. Gümüş €	Siyah €	P. Gümüş / M. Gümüş €	Siyah €	P. Gümüş / M. Gümüş €	Siyah €
99 - 121	68.5	22.0 - 44.0	930	1.011	1.105	1.185	1.297	1.369	1.289	1.360
122 - 141	68.5	46.0 - 64.0	1.006	1.114	1.197	1.308	1.407	1.511	1.397	1.501
142 - 171	68.5	65.0 - 94.0	1.072	1.180	1.277	1.386	1.501	1.603	1.491	1.592
172 - 201	68.5 - 78.5	95.0 - 113.0	1.136	1.245	1.355	1.463	1.595	1.693	1.584	1.681

## Yan Panel

MODEL KODU: 21H81Z

FİYATLANDIRMA ARALIĞI cm	ŞEFFAF CAM		BRONZ / FÜME CAM		EXTRA CLEAR		REFLEKTE BRONZ / FÜME	
	P. Gümüş / M. Gümüş €	Siyah €	P. Gümüş / M. Gümüş €	Siyah €	P. Gümüş / M. Gümüş €	Siyah €	P. Gümüş / M. Gümüş €	Siyah €
20 - 41	304	346	383	426	456	513	453	509
42 - 61	340	384	428	473	509	569	506	565
62 - 81	375	422	473	519	563	625	559	621
82 - 101	411	460	517	566	616	681	612	676

• Fiyatlar Euro olup KDV dahil değildir.

• Ayar payı ön cephe kabinde  $\pm 1,5$  cm yan panelde ise -0,8 ile +1,5 cm'dir.

• Kabin net ölçüleri kurulum payı nedeniyle tekne ölçülerinden küçük üretilmektedir. BKZ Sayfa 247 - 248 - 249 - 250

• **Kalea stabilizör** opsiyonu sadece iki duvar arası kabinde uygulanmakta olup, ekstra panel genişliği max. 60 cm'dir\*

• **In-Line Stabilizör** opsiyonu max. 200 cm kabin genişliğinde uygulanmaktadır.\*

## Özel Opsiyonlar

Antiplaque	Kumlama	Dijital Desen	Standart Dışı Yükseklik	Eğim / Cam Boşaltma	* Stabilizör Opsiyonları	Montaj Net Fiyatı
On Cephe <b>32 €</b> Yan Panel <b>16 €</b> Liste Fiyatıdır.	On Cephe <b>63 €</b> Yan Panel <b>32 €</b> Liste Fiyatıdır.	On Cephe <b>364 €</b> Yan Panel <b>182 €</b> Liste Fiyatıdır.	1-15 cm : %15 >16 cm : %25 Bkz. s.27	%25	Kalea Krom € Siyah € <b>32 60</b> Liste Fiyatıdır.	In-Line Stabilizör Krom € Siyah € <b>89 155</b> Liste Fiyatıdır.
HÜPPE <sup>®</sup> <b>ANTI-PLAQUE</b>	Sis, Deniz, Gizem, Alize	 Açık Gri Siyah	Std: 200 cm			1. Kademe (0-50km) <b>Ücretsiz</b>  2. Kademe (51-100km) <b>570 TL</b>  3. Kademe (101-150km) <b>1.430 TL</b> Bkz. s.271



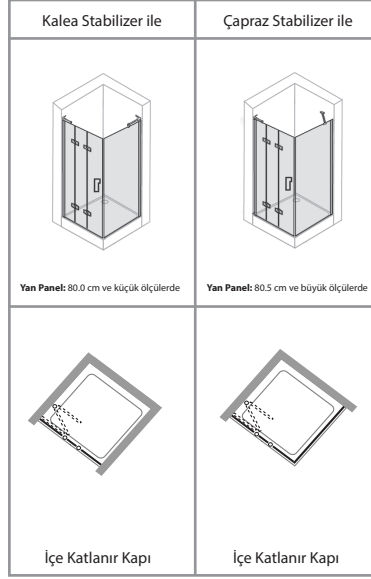

• Fotoğraflardaki tekne görsel amaçlı olup fiyatlara dahil değildir.

Yükseklik	Genişlik	Sabit Panel	Katlanır Kapı	Yan Panel	Cam Kalınlığı
Std: 200 cm					
140 - 200 cm	80 - 125 cm			20 - 120 cm	6 mm

**MİM**  
Standart dışı özel ölçü ve üretimler için MİM'e danışınız  
**444 00 16**

## Ön Cephe

MODEL KODU: Sağ / 21H52G - Sol / 21H528  
YAN PANELLİ MODEL KODU: Sağ / 21HK2I - Sol / 21HK2H

FİYATLANDIRMA ARALIĞI cm	GİRİŞ ALANI MİN. - MAX. cm	SABİT PANEL ÖLÇÜSÜ MİN. - MAX. cm	ŞEFFAF CAM	BRONZ / FÜME CAM	EXTRA CLEAR	REFLEKTE BRONZ / FÜME
			Parlak Gümüş / Mat Gümüş €	Parlak Gümüş / Mat Gümüş €	Parlak Gümüş / Mat Gümüş €	Parlak Gümüş / Mat Gümüş €
79 - 101	40.0 - 55.0	24.0 - 34.0	1.169	1.319	1.470	1.459
102 - 121	55.0 - 65.0	32.0 - 41.0	1.218	1.375	1.533	1.521

## Yan Panel

MODEL KODU: 21H520

FİYATLANDIRMA ARALIĞI cm	ŞEFFAF CAM	BRONZ / FÜME CAM	EXTRA CLEAR	REFLEKTE BRONZ / FÜME
	Parlak Gümüş / Mat Gümüş €	Parlak Gümüş / Mat Gümüş €	Parlak Gümüş / Mat Gümüş €	Parlak Gümüş / Mat Gümüş €
20 - 41	264	333	380	378
42 - 61	300	378	432	429
62 - 81	336	424	484	481
82 - 101	372	469	536	532
102 - 121	435	548	627	622

- Fiyatlar Euro olup KDV dahil değildir.
- Ayar payı iki duvar arası ön cephe kabinde -1 ile +1,5 cm, yan panelli kabin ve yan panelde ise -1 ile +0,5 cm'dir.
- Kabin net ölçüleri kurulum payı nedeniyle tekne ölçülerinden küçük üretilmektedir. BKZ Sayfa 247 - 248 - 249 - 250
- Kapının açılış yönünü belirtiniz (Sağ / Sol).
- **Kalea stabilizer** opsiyonunda yan panelde max. 80 cm'dir.\*

## Özel Opsiyonlar

Antiplaque	Kumlama	Dijital Desen	Standart Dışı Yükseklik	Eğim / Cam Boşaltma	*Stabilizer Opsiyonları	Havluluk Kulp Opsiyonları	Montaj Net Fiyatı
Ön Cephe <b>48 €</b> Yan Panel <b>16 €</b> Liste Fiyatıdır.	Ön Cephe <b>95 €</b> Yan Panel <b>32 €</b> Liste Fiyatıdır.	—	1-15 cm : %15 >16 cm : %25 Bkz. s.27	%25	Kalea <b>Standart</b>	—	1. Kademe (0-50km) <b>Ücretsiz</b>
<b>HÜPPE<sup>®</sup></b> <b>ANTI-PLAQUE</b>	Sis, Deniz, Gizem, Alize	—	Std: 200 cm			—	2. Kademe (51-100km) <b>570 TL</b> 3. Kademe (101-150km) <b>1.430 TL</b> Bkz. s.271

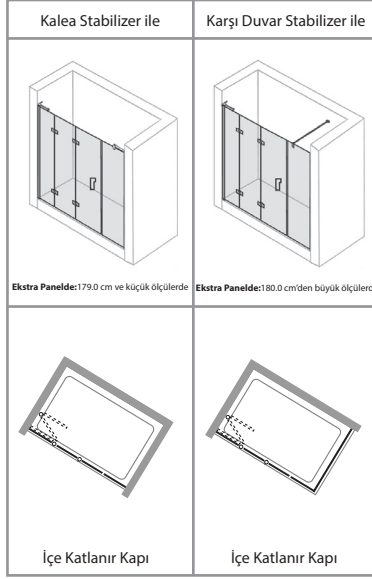

• Fotoğraflardaki tekne görsel amaçlı olup fiyatlara dahil değildir.

Yükseklik	Genişlik	Sabit Panel	Katlanır Kapı	Ekstra Panel	Yan Panel	Cam Kalınlığı
Std: 200 cm						
140 - 200 cm	120 - 220 cm				20 - 100 cm	6 mm

**MİM**  
Standart dışı özel ölçü ve üretimler için MİM'e danışınız  
**444 00 16**

## Ön Cephe

MODEL KODU: Sağ / 21H52R - Sol / 21H52L

FİYATLANDIRMA ARALIĞI cm	GİRİŞ ALANI MİN. - MAX. cm	SABİT PANELE ÖLÇÜSÜ MİN. - MAX. cm	EKSTRA PANELE ÖLÇÜSÜ MİN. - MAX. cm	ŞEFFAF CAM	BRONZ / FÜME CAM	EXTRA CLEAR	REFLEKTE BRONZ / FÜME
				Parlak Gümüş / Mat Gümüş €	Parlak Gümüş / Mat Gümüş €	Parlak Gümüş / Mat Gümüş €	Parlak Gümüş / Mat Gümüş €
119 - 141	55.0 - 65.0	30.0 - 40.0	22.5 - 42.5	1.349	1.600	1.864	1.851
142 - 171	65.0	40.0	25.5 - 54.5	1.424	1.690	1.969	1.955
172 - 201	65.0	40.0	55.5 - 84.5	1.597	1.897	2.213	2.198
202 - 221	65.0	40.0	85.5 - 103.5	1.646	1.957	2.283	2.267

## Yan Panel

MODEL KODU: 21H52X

FİYATLANDIRMA ARALIĞI cm	ŞEFFAF CAM	BRONZ / FÜME CAM	EXTRA CLEAR	REFLEKTE BRONZ / FÜME
	Parlak Gümüş / Mat Gümüş €	Parlak Gümüş / Mat Gümüş €	Parlak Gümüş / Mat Gümüş €	Parlak Gümüş / Mat Gümüş €
20 - 41	351	442	505	502
42 - 61	387	488	557	553
62 - 81	423	533	609	605
82 - 101	459	578	661	656

- Fiyatlar Euro olup KDV dahil değildir.
- Ayar payı ön cephe kabinde  $\pm 1,5$  cm yan panelde ise -0,8 ile +1,5 cm'dir.
- Kabin net ölçüleri kurulum payı nedeniyle tekne ölçülerinden küçük üretilmektedir. BKZ Sayfa 247 - 248 - 249 - 250
- Kapının açılış yönünü belirtiniz (Sağ / Sol).

## Özel Opsiyonlar

Antiplaque	Kumlama	Dijital Desen	Standart Dışı Yükseklik	Eğim / Cam Boşaltma	Stabilizer Opsiyonları	Havluluk Kulp Opsiyonları	Montaj Net Fiyatı
On Cephe Yan Panel <b>64 € 16 €</b> Liste Fiyatıdır.	On Cephe Yan Panel <b>125 € 32 €</b> Liste Fiyatıdır.	—	1-15 cm : %15 >16 cm : %25 Bkz. s.27	%25	Kalea Standart	—	1. Kademe (0-50km) <b>Ücretsiz</b>
HÜPPE <sup>®</sup> ANTI-PLAQUE	Sis, Deniz, Gizem, Alize	—	Std: 200 cm				2. Kademe (51-100km) <b>570 TL</b>
							3. Kademe (101-150km) <b>1.430 TL</b> Bkz. s.271



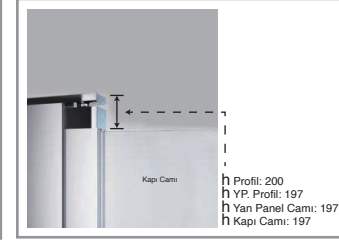
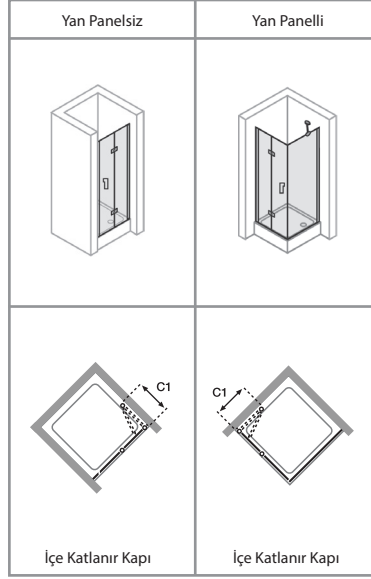

• Fotoğraflardaki tekne görsel amaçlı olup fiyatlara dahil değildir.

Yükseklik	Genişlik	Katlanır Kapı	Yan Panel	Cam Kalınlığı	 Standart dışı özel ölçü ve üretimler için MIM'e danışınız <b>444 00 16</b>
Std: 200 cm 140 - 200 cm	60 - 125 cm	18 - 120 cm	6 mm		

## Ön Cephe

MODEL KODU: Sağ / 21HK1G - Sol / 21HK18  
YAN PANELLİ MODEL KODU: Sağ / 21HK11 - Sol / 21HK1H

FİYATLANDIRMA ARALIĞI cm	GİRİŞ ALANI MİN. - MAX. cm	C1 KATLANMA ÖLÇÜSÜ MİN. - MAX. cm	ŞEFFAF CAM	BRONZ / FÜME CAM	EXTRA CLEAR	REFLEKTE BRONZ / FÜME
			Parlak Gümüş / Mat Gümüş €	Parlak Gümüş / Mat Gümüş €	Parlak Gümüş / Mat Gümüş €	Parlak Gümüş / Mat Gümüş €
59 - 91	42.5 - 74.5	29.5 - 56.5	1.002	1.128	1.255	1.246
92 - 121	75.5 - 104.5	47.5 - 61.5	1.074	1.211	1.348	1.338



## Yan Panel

MODEL KODU: 21H81X

FİYATLANDIRMA ARALIĞI cm	ŞEFFAF CAM	BRONZ / FÜME CAM	EXTRA CLEAR	REFLEKTE BRONZ / FÜME
	Parlak Gümüş / Mat Gümüş €	Parlak Gümüş / Mat Gümüş €	Parlak Gümüş / Mat Gümüş €	Parlak Gümüş / Mat Gümüş €
20 - 41	237	299	373	370
42 - 61	270	341	425	422
62 - 81	304	382	477	474
82 - 101	337	424	529	525
102 - 121	395	497	620	616

- Fiyatlar Euro olup KDV dahil değildir.
- Ayar payı iki duvar arası ön cephe kabinde -1 ile +1,5 cm, yan panelli kabin ve yan panelde ise -1 ile +0,5 cm'dir.
- Kabin net ölçüleri kurulum payı nedeniyle tekne ölçülerinden küçük üretilmektedir. BKZ Sayfa 247 - 248 - 249 - 250
- Ara ölçülerdeki C1 içe katlanma mesafesi bir üst tekne ölçüsünü geçemez.
- Kapının açılış yönünü belirtiniz (Sağ / Sol).
- **Kalea stabilizer** opsiyonda yan panelde max. 80 cm'dir.\*

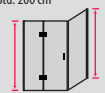
## Özel Opsiyonlar

Antiplaque	Kumlama	Dijital Desen	Standart Dışı Yükseklik	Eğim / Cam Boşaltma	*Stabilizer Opsiyonları	Havluluk Kulp Opsiyonları	Montaj Net Fiyatı
Ön Cephe <b>32 €</b> Yan Panel <b>16 €</b> Liste Fiyatıdır.	Ön Cephe <b>63 €</b> Yan Panel <b>32 €</b> Liste Fiyatıdır.	—	1-15 cm : %15 >16 cm : %25 Bkz. s.27	%25	Kalea Krom <b>32 €</b> Liste Fiyatıdır.	—	1. Kademe (0-50km) <b>Ücretsiz</b> 2. Kademe (51-100km) <b>570 TL</b> 3. Kademe (101-150km) <b>1.430 TL</b> Bkz. s.271
	Sis, Deniz, Gizem, Alize	—	Std: 200 cm 			—	

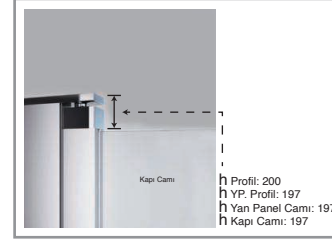
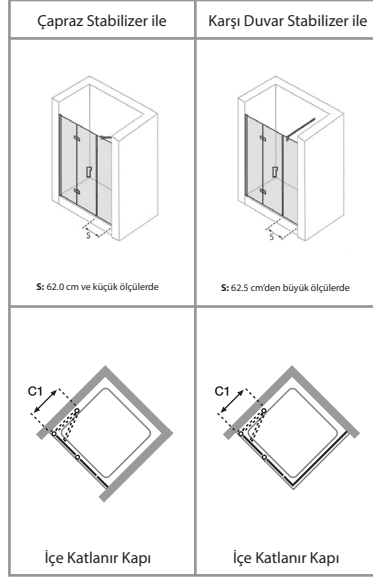

• Fotoğraflardaki tekne görsel amaçlı olup fiyatlara dahil değildir.

Yükseklik	Genişlik	Katlanır Kapı	Ekstra Panel	Yan Panel	Cam Kalınlığı
Std: 200 cm					
140 - 200 cm	80 - 220 cm			18 - 100 cm	6 mm



## Ön Cephe

MODEL KODU: Sağ / 21HK1R - Sol / 21HK1L

FİYATLANDIRMA ARALIĞI cm	GİRİŞ ALANI MİN. - MAX. cm	C1 KATLANMA ÖLÇÜSÜ MİN. - MAX. cm	EKSTRA PANEL ÖLÇÜSÜ MİN. - MAX. cm	ŞEFFAF CAM	BRONZ / FÜME CAM	EXTRA CLEAR	REFLEKTE BRONZ / FÜME
				Parlak Gümüş / Mat Gümüş €	Parlak Gümüş / Mat Gümüş €	Parlak Gümüş / Mat Gümüş €	Parlak Gümüş / Mat Gümüş €
99 - 121	63.5 - 83.5	40.5 - 50.5	22.5 - 26.5	1.228	1.432	1.659	1.648
122 - 141	83.5 - 103.5	50.5 - 60.5	22.5 - 26.5	1.278	1.491	1.728	1.716
142 - 171	103.5	60.5	25.5 - 54.5	1.352	1.578	1.829	1.817
172 - 201	103.5	60.5	55.5 - 84.5	1.462	1.708	1.981	1.968
202 - 221	103.5	60.5	85.5 - 104.5	1.511	1.766	2.049	2.035

## Yan Panel

MODEL KODU: 21H81Z

FİYATLANDIRMA ARALIĞI cm	ŞEFFAF CAM	BRONZ / FÜME CAM	EXTRA CLEAR	REFLEKTE BRONZ / FÜME
	Parlak Gümüş / Mat Gümüş €	Parlak Gümüş / Mat Gümüş €	Parlak Gümüş / Mat Gümüş €	Parlak Gümüş / Mat Gümüş €
20 - 41	304	383	456	453
42 - 61	340	428	509	506
62 - 81	375	473	563	559
82 - 101	411	517	616	612

- Fiyatlar Euro olup KDV dahil değildir.
- Ayar payı iki duvar arası ön cephe kabinde -1,5 ile +1,5 cm, yan panelli kabin ve yan panelde ise -0,8 ile +1,5 cm'dir.
- Kabin net ölçüleri kurulum payı nedeniyle tekne ölçülerinden küçük üretilmektedir. BKZ Sayfa 247 - 248 - 249 - 250
- Ara ölçülerdeki C1 içe katlanma mesafesi bir üst tekne ölçüsünü geçemez.
- Kapının açılış yönünü belirtiniz (Sağ / Sol).
- **Kalea stabilizer** opsiyonda ekstra panelde max. 60 cm'dir.\*

## Özel Opsiyonlar

Antiplaque	Kumlama	Dijital Desen	Standart Dışı Yükseklik	Eğim / Cam Boşaltma	*Stabilizer Opsiyonları	Havluluk Kulp Opsiyonları	Montaj Net Fiyatı
On Cephe 48 € Yan Panel 16 € Liste Fiyatıdır.	On Cephe 95 € Yan Panel 32 € Liste Fiyatıdır.	—	1-15 cm : %15 >16 cm : %25 Bkz. s.27	%25	Kalea Krom 32 € Liste Fiyatıdır.	—	1. Kademe 0-50km <b>Ücretsiz</b>
HÜPPE <sup>®</sup> ANTI-PLAQUE	Sis, Deniz, Gizem, Alize	—	Std: 200 cm				2. Kademe 51-100km <b>570 TL</b>
							3. Kademe 101-150km <b>1.430 TL</b> Bkz. s.271



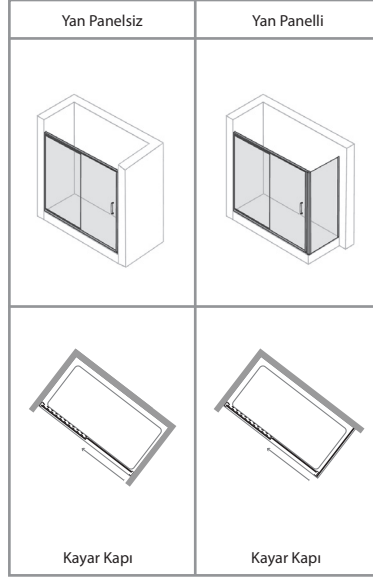

• Fotoğraflardaki tekne görsel amaçlı olup fiyatlara dahil değildir.

Yükseklik	Genişlik	Sabit Panel	Kayar Kapı	Yan Panel	Cam Kalınlığı
Std: 200 cm 140 - 200 cm	100 - 200 cm			18 - 120 cm	4 mm 6 mm



## Ön Cephe

MODEL KODU: Sağ / 21HL1R - Sol / 21HL1E

FİYATLANDIRMA ARALIĞI cm	GİRİŞ ALANI MİN. - MAX. cm	ŞEFFAF CAM		BRONZ / FÜME CAM		EXTRA CLEAR		REFLEKTE BRONZ / FÜME	
		P. Gümüş / M. Gümüş €	Siyah / Altın €	P. Gümüş / M. Gümüş €	Siyah / Altın €	P. Gümüş / M. Gümüş €	Siyah / Altın €	P. Gümüş / M. Gümüş €	Siyah / Altın €
99 - 121	37.5 - 47.5	774	956	937	1.137	1.114	1.335	1.107	1.326
122 - 151	47.5 - 67.5	884	1.077	1.073	1.283	1.279	1.509	1.271	1.499
152 - 181	62.5 - 72.5	954	1.154	1.161	1.377	1.384	1.620	1.375	1.610
182 - 201	72.5	1.000	1.205	1.218	1.438	1.453	1.694	1.444	1.683

## Yan Panel

MODEL KODU: 21HH10

FİYATLANDIRMA ARALIĞI cm	ŞEFFAF CAM		BRONZ / FÜME CAM		EXTRA CLEAR		REFLEKTE BRONZ / FÜME	
	P. Gümüş / M. Gümüş €	Siyah / Altın €	P. Gümüş / M. Gümüş €	Siyah / Altın €	P. Gümüş / M. Gümüş €	Siyah / Altın €	P. Gümüş / M. Gümüş €	Siyah / Altın €
20 - 41	197	240	249	295	296	345	294	343
42 - 61	219	264	276	324	328	379	326	377
62 - 81	240	287	303	354	361	414	358	411
82 - 101	262	311	330	383	393	448	390	445
102 - 121	284	335	357	412	425	483	422	480

\* Kabin ile yan panel farklı yükseklikte ise sayfa 180'deki CLASSICS-V2 YP kullanılacaktır.

- Fiyatlar Euro olup KDV dahil değildir.
- Ayar payı ön cephe kabin ve yan panelde  $\pm 1$  cm'dir.
- Kabin net ölçüleri kurulum payı nedeniyle tekne ölçülerinden küçük üretilmektedir. BKZ Sayfa 247 - 248 - 249 - 250
- Sabit panel yönünü belirtiniz. (Sağ / Sol)
- Cam kalınlık farkından dolayı renkli cam panelleri arasında ton farklılıkları oluşmaktadır.
- Yan panele uygulanan reflekte füme ve bronz siparişlerinizde kabin giriş alanı 3 cm küçülmektedir. Yan panel cam kalınlığı 6 mm'dir.

## Özel Opsiyonlar

Antiplaque	Kumlama	Dijital Desen	Standart Dışı Yükseklik	Eğim / Cam Boşaltma	Stabilizer Opsiyonları	Havluluk Kulp Opsiyonları	Montaj Net Fiyatı
Ön Cephe 32 € Yan Panel 16 € Liste Fiyatıdır.	Ön Cephe 63 € Yan Panel 32 € Liste Fiyatıdır.	Ön Cephe 364 € Yan Panel 182 € Liste Fiyatıdır.	1-15 cm : %15 >16 cm : %25 Bkz. s.27	%25	—	—	1. Kademe (0-50km) <b>Ücretsiz</b>
<b>HÜPPE</b> <b>ANTI-PLAQUE</b>	Sis, Deniz, Gizem, Alize	Açık Gri Siyah	Std: 200 cm		—	—	2. Kademe (51-100km) <b>570 TL</b> 3. Kademe (101-150km) <b>1.430 TL</b> Bkz. s.271

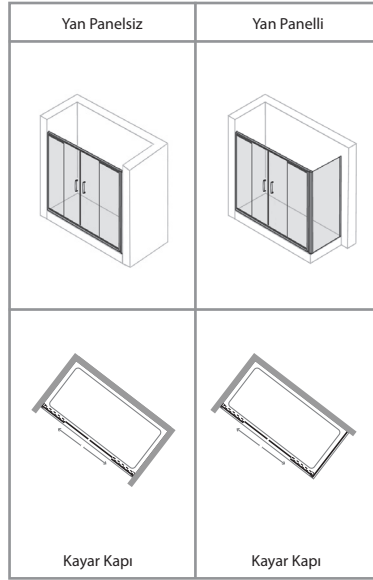

• Fotoğraflardaki tekne görsel amaçlı olup fiyatlara dahil değildir.

Yükseklik	Genişlik	Sabit Panel	Kayar Kapı	Yan Panel	Cam Kalınlığı
Std: 200 cm					
140 - 200 cm	120 - 240 cm			18 - 120 cm	4 mm / 6 mm



## Ön Cephe

MODEL KODU: 21HL13

FİYATLANDIRMA ARALIĞI cm	GİRİŞ ALANI MİN. - MAX. cm	ŞEFFAF CAM		BRONZ / FÜME CAM		EXTRA CLEAR		REFLEKTE BRONZ / FÜME	
		P. Gümüş / M. Gümüş €	Siyah / Altın €	P. Gümüş / M. Gümüş €	Siyah / Altın €	P. Gümüş / M. Gümüş €	Siyah / Altın €	P. Gümüş / M. Gümüş €	Siyah / Altın €
149 - 181	57.5 - 67.5	1.120	1.383	1.366	1.654	1.623	1.937	1.612	1.924
182 - 211	67.5 - 83.5	1.191	1.461	1.454	1.748	1.728	2.049	1.717	2.035
212 - 241	83.5 - 93.5	1.261	1.539	1.541	1.857	1.833	2.189	1.821	2.174

## Yan Panel

MODEL KODU: 21HH10

FİYATLANDIRMA ARALIĞI cm	ŞEFFAF CAM		BRONZ / FÜME CAM		EXTRA CLEAR		REFLEKTE BRONZ / FÜME	
	P. Gümüş / M. Gümüş €	Siyah / Altın €	P. Gümüş / M. Gümüş €	Siyah / Altın €	P. Gümüş / M. Gümüş €	Siyah / Altın €	P. Gümüş / M. Gümüş €	Siyah / Altın €
20 - 41	197	240	249	295	296	345	294	343
42 - 61	219	264	276	324	328	379	326	377
62 - 81	240	287	303	354	361	414	358	411
82 - 101	262	311	330	383	393	448	390	445
102 - 121	284	335	357	412	425	483	422	480

\* Kabin ile yan panel farklı yükseklikte ise sayfa 180'deki CLASSICS-V<sub>2</sub> YP kullanılacaktır.

- Fiyatlar Euro olup KDV dahil değildir.
- Ayar payı ön cephe kabin ve yan panelde ±1 cm'dir.
- Kabin net ölçüleri kurulum payı nedeniyle tekne ölçülerinden küçük üretilmektedir. BKZ Sayfa 247 - 248 - 249 - 250
- Cam kalınlık farkından dolayı renkli cam panelleri arasında ton farklılıkları oluşmaktadır.
- Yan panele uygulanan reflekte füme ve bronz siparişlerinizde kabin giriş alanı 3 cm küçülmektedir. Yan panel cam kalınlığı 6 mm'dir.

## Özel Opsiyonlar

Antiplaque	Kumlama	Dijital Desen	Standart Dışı Yükseklik	Eğim / Cam Boşaltma	Stabilizer Opsiyonları	Havluluk Kulp Opsiyonları	Montaj Net Fiyatı
On Cephe <b>64 €</b> Yan Panel <b>16 €</b> Liste Fiyatıdır.	On Cephe <b>125 €</b> Yan Panel <b>32 €</b> Liste Fiyatıdır.	On Cephe <b>728 €</b> Yan Panel <b>182 €</b> Liste Fiyatıdır.	1-15 cm : %15 >16 cm : %25 Bkz. s.27	%25	—	—	1. Kademe (0-50km) <b>Ücretsiz</b>
HÜPPE <sup>®</sup> <b>ANTI-PLAQUE</b>	Sis, Deniz, Gizem, Alize	—	Std: 200 cm	—	—	—	2. Kademe (51-100km) <b>570 TL</b>
—	—	Açık Gri Siyah	—	—	—	—	3. Kademe (101-150km) <b>1.430 TL</b> Bkz. s.271







Yükseklik	Genişlik	Sabit Panel	Açılır Kapı	Yan Panel	Cam Kalınlığı
Std: 200 cm 200 cm 205 cm					
140 - 200 cm	70 - 155 cm	18 - 80 cm	47 - 75 cm	18 - 120 cm	6 mm

**MIM**  
Standart dışı  
özel ölçü ve  
üretimler için  
MIM'e danışınız  
**444 00 16**

## Ön Cephe

MODEL KODU: Sağ / 21HV3N - Sol / 21HV3M  
YAN PANELLİ MODEL KODU: Sağ / 21HV3P - Sol / 21HV3O

FİYATLANDIRMA ARALIĞI cm	GİRİŞ ALANI MİN. - MAX. cm	SABİT PANEL ÖLÇÜSÜ MİN. - MAX. cm	ŞEFFAF CAM		BRONZ / FÜME CAM		EXTRA CLEAR		REFLEKTE BRONZ / FÜME	
			P. Gümüş €	Altın €	P. Gümüş €	Altın €	P. Gümüş €	Altın €	P. Gümüş €	Altın €
69 - 101	43.0 - 59.0	19.5 - 35.5	1.856	2.051	2.049	2.227	2.261	2.403	2.243	2.383
102 - 121	59.0	36.5 - 55.5	1.900	2.103	2.098	2.284	2.315	2.464	2.297	2.444
122 - 151	59.0 - 69.0	53.5 - 75.5	1.966	2.181	2.172	2.369	2.397	2.557	2.378	2.536

## Yan Panel

MODEL KODU: Sağ / 21HV2V - Sol / 21HV2U

FİYATLANDIRMA ARALIĞI cm	ŞEFFAF CAM		BRONZ / FÜME CAM		EXTRA CLEAR		REFLEKTE BRONZ / FÜME	
	P. Gümüş €	Altın €	P. Gümüş €	Altın €	P. Gümüş €	Altın €	P. Gümüş €	Altın €
20 - 41	446	478	562	588	665	684	661	679
42 - 61	489	526	616	647	728	752	724	747
62 - 81	531	574	670	706	792	820	787	815
82 - 101	574	621	723	764	855	889	850	882
102 - 121	617	669	777	823	919	957	913	950

• Ayar payı ön cephe kabin ve yan panelde -1 ile +0,5 cm'dir.

## Victorian SAK C SOLOT Ekstra Panelli

Yükseklik	Genişlik	Sabit Panel	Açılır Kapı	Ekstra Panel	Yan Panel	Cam Kalınlığı
Std: 200 cm 200 cm 205 cm						
140 - 200 cm	120 - 220 cm	18 - 80 cm	45 - 72 cm	18 - 120 cm	18 - 100 cm	6 mm

**MIM**  
Standart dışı  
özel ölçü ve  
üretimler için  
MIM'e danışınız  
**444 00 16**

## Ön Cephe

MODEL KODU: Sağ / 21HV3R - Sol / 21HV3L

FİYATLANDIRMA ARALIĞI cm	GİRİŞ ALANI MİN. - MAX. cm	SABİT PANEL ÖLÇÜSÜ MİN. - MAX. cm	EKSTRA PANEL ÖLÇÜSÜ MİN. - MAX. cm	ŞEFFAF CAM		BRONZ / FÜME CAM		EXTRA CLEAR		REFLEKTE BRONZ / FÜME	
				P. Gümüş €	Altın €	P. Gümüş €	Altın €	P. Gümüş €	Altın €	P. Gümüş €	Altın €
119 - 141	58.0	24.5	32.5 - 54.5	2.897	3.105	3.150	3.316	3.374	3.466	3.346	3.436
142 - 171	58.0	24.5 - 54.5	53.5 - 72.5	2.978	3.199	3.238	3.416	3.468	3.571	3.440	3.540
172 - 201	58.0	54.5	55.5 - 84.5	3.059	3.293	3.326	3.517	3.563	3.677	3.534	3.645
202 - 221	58.0	54.5	85.5 - 103.5	3.103	3.344	3.374	3.571	3.615	3.734	3.585	3.701

## Yan Panel - Ekstra Panel Tarafı

MODEL KODU: Sağ / 21HV2Z - Sol / 21HV2Y

FİYATLANDIRMA ARALIĞI cm	ŞEFFAF CAM		BRONZ / FÜME CAM		EXTRA CLEAR		REFLEKTE BRONZ / FÜME	
	P. Gümüş €	Altın €	P. Gümüş €	Altın €	P. Gümüş €	Altın €	P. Gümüş €	Altın €
20 - 41	524	566	661	696	781	809	776	803
42 - 61	567	613	714	754	845	877	839	871
62 - 81	609	661	768	813	908	945	902	939
82 - 101	652	709	822	872	971	1.013	965	1.006

• Fiyatlar Euro olup KDV dahil değildir.

• Ayar payı ön cephe kabinde -1 ile +2 cm, yan panelde ise -1 ile +1,5 cm'dir.

• Kabin net ölçüleri kurulum payı nedeniyle tekne ölçülerinden küçük üretilmektedir. BKZ Sayfa 247 - 248 - 249 - 250

## Özel Opsiyonlar

Antiplaque	Kumlama	Kumlama	Standart Dışı Yükseklik	Eğim / Cam Boşaltma	Stabilizer Opsiyonları	Havluluk Kulp Opsiyonları	Montaj Net Fiyatı
<b>Fiyata Dahildir</b>	Victorian SAK C SOLOT Ön Cephe Yan Panel <b>215 € 95 €</b> Liste Fiyatıdır.	Victorian SAK C SOLOT Ekstra Panelli Ön Cephe Yan Panel <b>310 € 95 €</b> Liste Fiyatıdır.	1-15 cm : %15 >16 cm : %25 Bkz. s.27	%25	—	—	1. Kademe (0-50km) <b>Ücretsiz</b>
<b>HÜPPE</b> <b>ANTI-PLAQUE</b>	Victorian Clear Imperial, Frozen Imperial, Clear Grace, Fronzen Grace	Victorian Clear Imperial, Frozen Imperial, Clear Grace, Fronzen Grace	Std: 200 cm 		—	—	2. Kademe <b>570 TL</b> (51-100km) 3. Kademe <b>1.430 TL</b> (101-150km) Bkz. s.271







Yükseklik	Genişlik	Açılır Kapı	Yan Panel	Cam Kalınlığı
Std: 200 cm 200 cm				
140 - 200 cm	50 - 110 cm		18 - 120 cm	6 mm

**MİM**  
Standart dışı özel ölçü ve üretimler için MİM'e danışınız  
**444 00 16**

## Ön Cephe

MODEL KODU: Sağ / 21HV2N - Sol / 21HV2M  
YAN PANELLİ MODEL KODU: Sağ / 21HV2P - Sol / 21HV2O

FİYATLANDIRMA ARALIĞI cm	GİRİŞ ALANI MİN. - MAX. cm	ŞEFFAF CAM		BRONZ / FÜME CAM		EXTRA CLEAR		REFLEKTE BRONZ / FÜME	
		P. Gümüş €	Altın €	P. Gümüş €	Altın €	P. Gümüş €	Altın €	P. Gümüş €	Altın €
59 - 91	47.5 - 79.5	1.218	1.407	1.398	1.590	1.577	1.630	1.566	1.748
92 - 111	80.5 - 99.5	1.292	1.496	1.484	1.692	1.675	1.734	1.663	1.860

## Yan Panel

MODEL KODU: Sağ / 21HV2V - Sol / 21HV2U

FİYATLANDIRMA ARALIĞI cm	ŞEFFAF CAM		BRONZ / FÜME CAM		EXTRA CLEAR		REFLEKTE BRONZ / FÜME	
	P. Gümüş €	Altın €	P. Gümüş €	Altın €	P. Gümüş €	Altın €	P. Gümüş €	Altın €
20 - 41	446	478	562	588	665	684	661	679
42 - 61	489	526	616	647	728	752	724	747
62 - 81	531	574	670	706	792	820	787	815
82 - 101	574	621	723	764	855	889	850	882
102 - 121	617	669	777	823	919	957	913	950

• Ayar payı iki duvar arası ön cephe kabinde -1 ile +1,5 cm, yan panelli kabin ve yan panelde ise -1 ile +0,5 cm'dir.

# Victorian AK C SOLOT Ekstra Panelli

Yükseklik	Genişlik	Açılır Kapı	Ekstra Panel	Yan Panel	Cam Kalınlığı
Std: 200 cm 200 cm					
140 - 200 cm	100 - 200 cm	47 - 107 cm	18 - 120 cm	18 - 100 cm	6 mm

**MİM**  
Standart dışı özel ölçü ve üretimler için MİM'e danışınız  
**444 00 16**

## Ön Cephe

MODEL KODU: Sağ / 21HV2R - Sol / 21HV2L

FİYATLANDIRMA ARALIĞI cm	GİRİŞ ALANI MİN. - MAX. cm	EXTRA PANEL ÖLÇÜSÜ MİN. - MAX. cm	ŞEFFAF CAM		BRONZ / FÜME CAM		EXTRA CLEAR		REFLEKTE BRONZ / FÜME	
			P. Gümüş €	Altın €	P. Gümüş €	Altın €	P. Gümüş €	Altın €	P. Gümüş €	Altın €
99 - 121	68.5	22.5 - 44.5	1.956	2.169	2.179	2.376	2.421	2.583	2.402	2.563
122 - 141	68.5	45.5 - 64.5	2.000	2.221	2.228	2.434	2.476	2.646	2.457	2.625
142 - 171	68.5	65.5 - 94.5	2.081	2.317	2.320	2.539	2.578	2.762	2.558	2.739
172 - 201	68.5 - 78.5	95.5 - 114.5	2.148	2.396	2.394	2.626	2.661	2.856	2.641	2.833

## Yan Panel - Ekstra Panel Tarafı

MODEL KODU: Sağ / 21HV2Z - Sol / 21HV2Y

FİYATLANDIRMA ARALIĞI cm	ŞEFFAF CAM		BRONZ / FÜME CAM		EXTRA CLEAR		REFLEKTE BRONZ / FÜME	
	P. Gümüş €	Altın €	P. Gümüş €	Altın €	P. Gümüş €	Altın €	P. Gümüş €	Altın €
20 - 41	524	566	661	696	781	809	776	803
42 - 61	567	613	714	754	845	877	839	871
62 - 81	609	661	768	813	908	945	902	939
82 - 101	652	709	822	872	971	1.013	965	1.006

- Fiyatlar Euro olup KDV dahil değildir.
- Ayar payı ön cephe kabinde  $\pm 1,5$  cm, yan panelde ise -1 ile +1,5 cm dir.
- Kabin net ölçüleri kurulum payı nedeniyle tekne ölçülerinden küçük üretilmektedir. BKZ Sayfa 247 - 248 - 249 - 250

## Özel Opsiyonlar

Antiplaque	Kumlama	Kumlama	Standart Dışı Yükseklik	Eğim / Cam Boşaltma	Stabilizer Opsiyonları	Havluluk Kulp Opsiyonları	Montaj Net Fiyatı
<b>Fiyata Dahildir</b>	Victorian AK C SOLOT Ön Cephe Yan Panel <b>120 € 95 €</b> Liste Fiyatıdır.	Victorian AK C SOLOT Ekstra Panelli Ön Cephe Yan Panel <b>215 € 95 €</b> Liste Fiyatıdır.	1-15 cm : %15 >16 cm : %25 Bkz. s.27	%25	—	—	1. Kademe (0-50km) <b>Ücretsiz</b>
<b>HÜPPE ANTI-PLAQUE</b>	Victorian Clear Imperial, Frozen Imperial, Clear Grace, Frozen Grace	Victorian Clear Imperial, Frozen Imperial, Clear Grace, Frozen Grace	Std: 200 cm 		—	—	2. Kademe (51-100km) <b>570 TL</b> 3. Kademe (101-150km) <b>1.430 TL</b> Bkz. s.271







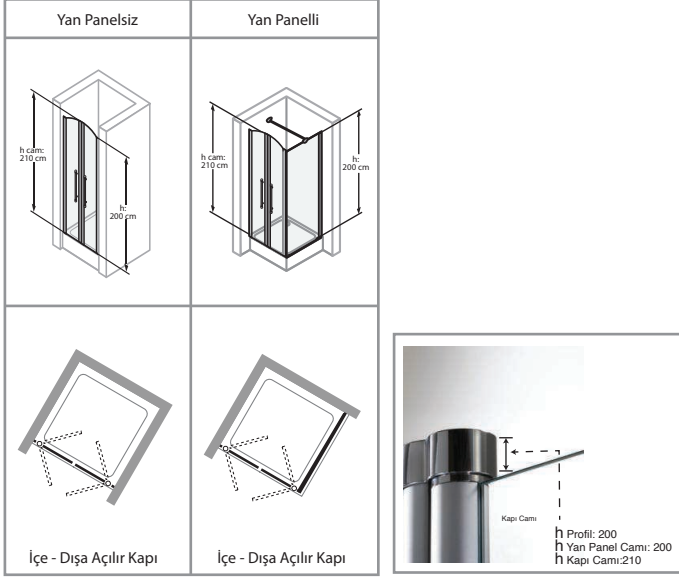

Yükseklik	Genişlik	Genişlik	Yan Panel	Cam Kalınlığı
Std: 200 cm 200 cm	60 - 180 cm	60 - 120 cm	18 - 120 cm	6 mm

**MİM**  
Standart dışı özel ölçü ve üretimler için MİM'e danışınız  
**444 00 16**

## Ön Cephe

MODEL KODU: **21V2A**  
YAN PANELLİ MODEL KODU: **21HV2B**

FİYATLANDIRMA ARALIĞI cm	GİRİŞ ALANI MİN. - MAX. cm	ŞEFFAF CAM		BRONZ / FÜME CAM		EXTRA CLEAR		REFLEKTE BRONZ / FÜME	
		P. Gümüş €	Altın €	P. Gümüş €	Altın €	P. Gümüş €	Altın €	P. Gümüş €	Altın €
69 - 101	54.0 - 86.0	2.125	2.409	2.409	2.663	2.693	2.941	2.673	2.918
102 - 131	87.0 - 116.0	2.239	2.547	2.539	2.817	2.839	3.111	2.817	3.086
132 - 161	117.0 - 146.0	2.378	2.716	2.698	3.004	3.017	3.318	2.995	3.292
162 - 181	147.0 - 166.0	2.454	2.808	2.784	3.106	3.115	3.432	3.091	3.404

## Yan Panel

MODEL KODU: Sağ / 21HV2T - Sol / 21HV2S

FİYATLANDIRMA ARALIĞI cm	ŞEFFAF CAM		BRONZ / FÜME CAM		EXTRA CLEAR		REFLEKTE BRONZ / FÜME	
	P. Gümüş €	Altın €	P. Gümüş €	Altın €	P. Gümüş €	Altın €	P. Gümüş €	Altın €
20 - 41	534	577	673	710	796	825	791	819
42 - 61	578	625	728	769	861	894	855	888
62 - 81	621	674	782	829	925	964	919	957
82 - 101	664	722	837	889	990	1.033	983	1.026
102 - 121	707	771	891	948	1.054	1.102	1.047	1.095

- Fiyatlar Euro olup KDV dahil değildir.
- Ayar payı iki duvar arası kabinde  $\pm 1,5$  cm, yan panel de ise -1 ile +0,5 cm'dir.
- Kabin net ölçüleri kurulum payı nedeniyle tekne ölçülerinden küçük üretilmektedir. BKZ Sayfa 247 - 248 - 249 - 250
- Yan panelli uygulamalarda kabinler 120 cm'ye kadar üretilir ve giriş alanı 4 cm küçülür.

## Özel Opsiyonlar

Antiplaque	Kumlama	Dijital Desen	Standart Dışı Yükseklik	Eğim / Cam Boşaltma	Stabilizer Opsiyonları	Havluluk Kulp Opsiyonları	Montaj Net Fiyatı
<b>Fiyata Dahildir</b>	On Cephe <b>240 €</b> Yan Panel <b>95 €</b> Liste Fiyatıdır.	—	1-15 cm : %15 >16 cm : %25 Bkz. s.27	%25	—	—	1. Kademe (0-50km) <b>Ücretsiz</b>
<b>HÜPPE</b> <b>ANTI-PLAQUE</b>	<b>Victorian</b> Clear Imperial, Frozen Imperial, Clear Grace, Fronzen Grace	—	Std: 200 cm 		—	—	2. Kademe (51-100km) <b>570 TL</b> 3. Kademe (101-150km) <b>1.430 TL</b> Bkz. s.271





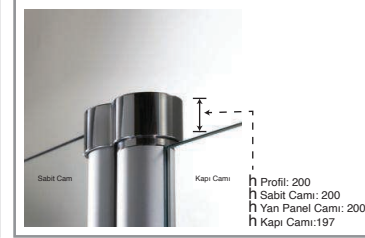
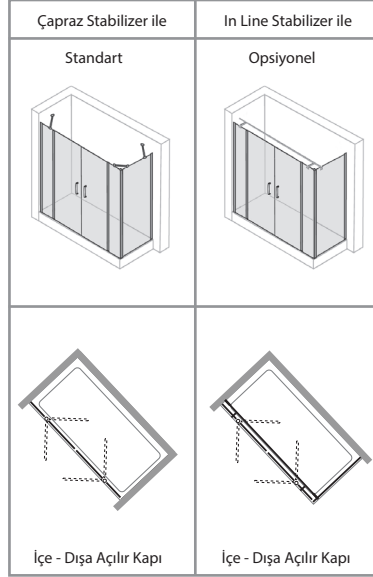

• Fotoğraflardaki tekne görsel amaçlı olup fiyatlara dahil değildir.

Yükseklik	Genişlik	Sabit Panel	Açılır Kapı	Yan Panel	Cam Kalınlığı
Std: 200 cm					
140 - 200 cm	120 - 240 cm	18 - 80 cm	47 - 71 cm	18 - 100 cm	6 mm



## Ön Cephe

MODEL KODU: 21H46A

FİYATLANDIRMA ARALIĞI cm	GİRİŞ ALANI MİN. - MAX. cm	SABİT PANEL ÖLÇÜSÜ MİN. - MAX. cm	ŞEFFAF CAM		BRONZ / FÜME CAM		EXTRA CLEAR		REFLEKTE BRONZ / FÜME	
			P. Gümüş / M. Gümüş €	Altın €	P. Gümüş / M. Gümüş €	Altın €	P. Gümüş / M. Gümüş €	Altın €	P. Gümüş / M. Gümüş €	Altın €
149 - 181	94.5 - 114.5	23.5 - 38.0	1.282	1.707	1.496	1.949	1.734	2.207	1.722	2.191
182 - 211	114.5 - 134.5	30.0 - 43.0	1.384	1.822	1.616	2.081	1.873	2.358	1.860	2.341
212 - 241	134.5	35.0 - 49.0	1.444	1.891	1.686	2.160	1.956	2.447	1.942	2.429

## Yan Panel

MODEL KODU: 21H410

FİYATLANDIRMA ARALIĞI cm	ŞEFFAF CAM		BRONZ / FÜME CAM		EXTRA CLEAR		REFLEKTE BRONZ / FÜME	
	P. Gümüş / M. Gümüş €	Altın €	P. Gümüş / M. Gümüş €	Altın €	P. Gümüş / M. Gümüş €	Altın €	P. Gümüş / M. Gümüş €	Altın €
20 - 41	295	410	368	509	442	607	439	603
42 - 61	331	454	413	563	496	672	493	668
62 - 81	367	498	458	618	550	737	546	732
82 - 101	403	542	503	672	604	802	600	797

• Fiyatlar Euro olup KDV dahil değildir.

• Ayar payı ön cephe kabinde  $\pm 1,5$  cm yan panelde ise -1 ile +1,5 cm'dir.

• Kabin net ölçüleri kurulum payı nedeniyle tekne ölçülerinden küçük üretilmektedir. BKZ Sayfa 247 - 248 - 249 - 250

• **Kalea stabilizer** opsiyonu sadece iki duvar arası kabinde uygulanmakta olup, sabit panel genişliği max. 60 cm'dir.\*

• **In-Line Stabilizer** opsiyonu max. 200 cm kabin genişliğinde uygulanmaktadır.\*

## Özel Opsiyonlar

Antiplaque	Kumlama	Dijital Desen	Standart Dışı Yükseklik	Eğim / Cam Boşaltma	* Stabilizer Opsiyonları	Montaj Net Fiyatı
Ön Cephe Yan Panel <b>64 € 16 €</b> Liste Fiyatıdır.	Ön Cephe Yan Panel <b>125 € 32 €</b> Liste Fiyatıdır.	—	1-15 cm : %15 >16 cm : %25 Bkz. s.27	%25	Kalea € Krom 32 € Altın 60 Liste Fiyatıdır.	In-Line Stabilizer € Krom 109 € Altın 179 Liste Fiyatıdır.
HÜPPE <sup>T</sup> ANTI-PLAQUE	Sis, Deniz, Gizem, Alize	—	Std: 200 cm			1. Kademe <b>Ücretsiz</b> (0-50km) 2. Kademe <b>570 TL</b> (51-100km) 3. Kademe <b>1.430 TL</b> (101-150km) Bkz. s.271

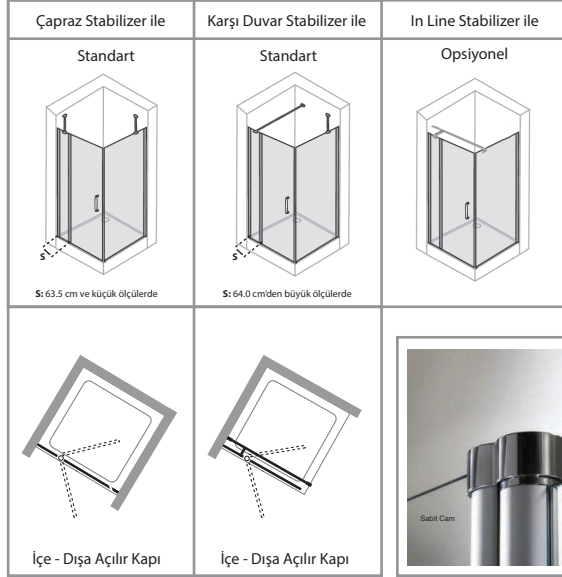

• Fotoğraflardaki tekne görsel amaçlı olup fiyatlara dahil değildir.

Yükseklik	Genişlik	Sabit Panel	Açılır Kapı	Yan Panel	Cam Kalınlığı
Std: 200 cm					6 mm
140 - 200 cm	70 - 155 cm	18 - 80 cm	47 - 75 cm	18 - 120 cm	6 mm

**MIM**  
Standart dışı özel ölçü ve üretimler için MIM'e danışınız  
**444 00 16**

## Ön Cephe

MODEL KODU: **21H418**  
YAN PANELLİ MODEL KODU: **21H41H**

FİYATLANDIRMA ARALIĞI cm	GİRİŞ ALANI MİN. - MAX. cm	SABİT PANEL ÖLÇÜSÜ MİN. - MAX. cm	ŞEFFAF CAM		BRONZ / FÜME CAM		EXTRA CLEAR		REFLEKTE BRONZ / FÜME	
			P. Gümüş / M. Gümüş	Altın	P. Gümüş / M. Gümüş	Altın	P. Gümüş / M. Gümüş	Altın	P. Gümüş / M. Gümüş	Altın
69 - 101	43.0 - 59.0	19.5 - 35.5	809	1.049	923	1.182	1.051	1.325	1.044	1.316
102 - 121	59.0	36.5 - 55.5	858	1.139	980	1.285	1.117	1.442	1.109	1.431
122 - 151	59.0 - 69.0	53.5 - 75.5	956	1.249	1.093	1.410	1.248	1.583	1.240	1.572

## Yan Panel

MODEL KODU: **21H01X**

FİYATLANDIRMA ARALIĞI cm	ŞEFFAF CAM		BRONZ / FÜME CAM		EXTRA CLEAR		REFLEKTE BRONZ / FÜME	
	P. Gümüş / M. Gümüş	Altın	P. Gümüş / M. Gümüş	Altın	P. Gümüş / M. Gümüş	Altın	P. Gümüş / M. Gümüş	Altın
20 - 41	249	303	321	385	391	464	389	461
42 - 61	285	329	367	418	447	503	444	500
62 - 81	320	355	413	450	502	543	499	539
82 - 101	356	390	459	496	558	597	555	593
102 - 121	418	444	539	564	656	679	652	675

- Fiyatlar Euro olup KDV dahil değildir.
- Ayar payı ön cephe kabin ve yan panelde -1 ile +0,5 cm'dir.
- Kabin net ölçüleri kurulum payı nedeniyle tekne ölçülerinden küçük üretilmektedir. BKZ Sayfa 247 - 248 - 249 - 250
- **Kalea stabilizör** opsiyonda sabit panel genişliği max. 60 cm, yan panelde max. 80 cm'dir.\*

## Özel Opsiyonlar

Antiplaque	Kumlama	Dijital Desen	Standart Dışı Yükseklik	Eğim / Cam Boşaltma	* Stabilizör Opsiyonları	Montaj Net Fiyatı	
Ön Cephe <b>32 €</b> Yan Panel <b>16 €</b> Liste Fiyatıdır.	Ön Cephe <b>63 €</b> Yan Panel <b>32 €</b> Liste Fiyatıdır.	—	1-15 cm : %15 >16 cm : %25 Bkz. s.27	%25	Kalea Krom <b>32 €</b> Altın <b>60 €</b> Liste Fiyatıdır.	In-Line Stabilizör Krom <b>109 €</b> Altın <b>155 €</b> Liste Fiyatıdır.	1. Kademe (0-50km) <b>Ücretsiz</b> 2. Kademe (51-100km) <b>570 TL</b> 3. Kademe (101-150km) <b>1.430 TL</b> Bkz. s.271
<b>HÜPPE<sup>®</sup></b> <b>ANTI-PLAQUE</b>	Sis, Deniz, Gizem, Alize	—	Std: 200 cm				



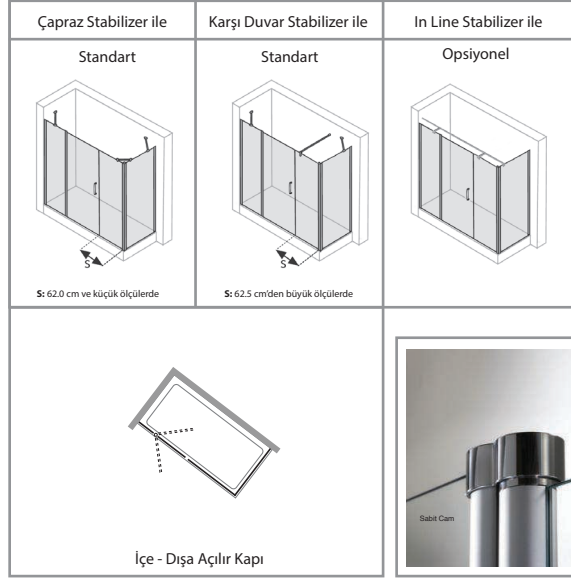

• Fotoğraflardaki tekne görsel amaçlı olup fiyatlara dahil değildir.

Yükseklik	Genişlik	Sabit Panel	Açılır Kapı	Ekstra Panel	Yan Panel	Cam Kalınlığı
Std: 200 cm						
140 - 200 cm	120 - 220 cm	18 - 80 cm	45 - 72 cm	18 - 120 cm	18 - 100 cm	6 mm

MİM Standart dışı özel ölçü ve üretimler için MİM'e danışınız  
**444 00 16**

## Ön Cephe

MODEL KODU: 21H41D

FİYATLANDIRMA ARALIĞI cm	GİRİŞ ALANI MİN. - MAX. cm	SABİT PANEL ÖLÇÜSÜ MİN. - MAX. cm	EKSTRA PANEL ÖLÇÜSÜ MİN. - MAX. cm	ŞEFFAF CAM		BRONZ / FÜME CAM		EXTRA CLEAR		REFLEKTE BRONZ / FÜME	
				P. Gümüş / M. Gümüş €	Altın €	P. Gümüş / M. Gümüş €	Altın €	P. Gümüş / M. Gümüş €	Altın €	P. Gümüş / M. Gümüş €	Altın €
119 - 141	58.0	24.5	32.5 - 54.5	990	1.311	1.178	1.530	1.384	1.773	1.375	1.761
142 - 171	58.0	24.5 - 54.5	53.5 - 72.5	1.100	1.458	1.311	1.703	1.542	1.975	1.532	1.962
172 - 201	58.0	54.5	55.5 - 84.5	1.158	1.526	1.381	1.784	1.626	2.070	1.615	2.056
202 - 221	58.0	54.5	85.5 - 103.5	1.197	1.572	1.428	1.838	1.681	2.133	1.670	2.119

## Yan Panel - Ekstra Panel Tarafı

MODEL KODU: 21H01Z

FİYATLANDIRMA ARALIĞI cm	ŞEFFAF CAM		BRONZ / FÜME CAM		EXTRA CLEAR		REFLEKTE BRONZ / FÜME	
	P. Gümüş / M. Gümüş €	Altın €	P. Gümüş / M. Gümüş €	Altın €	P. Gümüş / M. Gümüş €	Altın €	P. Gümüş / M. Gümüş €	Altın €
20 - 41	293	409	378	519	461	625	458	621
42 - 61	329	452	424	574	517	692	513	687
62 - 81	365	496	470	630	573	758	569	753
82 - 101	400	539	516	685	629	825	625	820

- Fiyatlar Euro olup KDV dahil değildir.
- Ayar payı ön cephe kabinde -1 ile +2 cm, yan panelde ise -1 ile +1,5 cm'dir.
- Kabin net ölçüleri kurulum payı nedeniyle tekne ölçülerinden küçük üretilmektedir. BKZ Sayfa 247 - 248 - 249 - 250
- **Kalea stabilizör** opsiyonu sadece iki duvar arası kabinde uygulanmakta olup, sabit panel ve ekstra panel genişliği max. 60 cm'dir.\*
- **In-Line Stabilizör** opsiyonu max. 200 cm kabin genişliğinde uygulanmaktadır.\*

## Özel Opsiyonlar

Antiplaque	Kumlama	Dijital Desen	Standart Dışı Yükseklik	Eğim / Cam Boşaltma	* Stabilizör Opsiyonları	Montaj Net Fiyatı
Ön Cephe Yan Panel <b>48 € 16 €</b> Liste Fiyatıdır.	Ön Cephe Yan Panel <b>95 € 32 €</b> Liste Fiyatıdır.	—	1-15 cm : %15 >16 cm : %25 Bkz. s.27	%25	Kalea Krom Altın <b>32 60</b> Liste Fiyatıdır.	In-Line Stabilizör Krom Altın <b>109 179</b> Liste Fiyatıdır.
HÜPPE <sup>®</sup> <b>ANTI-PLAQUE</b>	Sis, Deniz, Gizem, Alize	—	Std: 200 cm			1. Kademe (0-50km) <b>Ücretsiz</b> 2. Kademe (51-100km) <b>570 TL</b> 3. Kademe (101-150km) <b>1.430 TL</b> Bkz. s.271

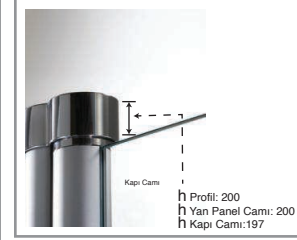
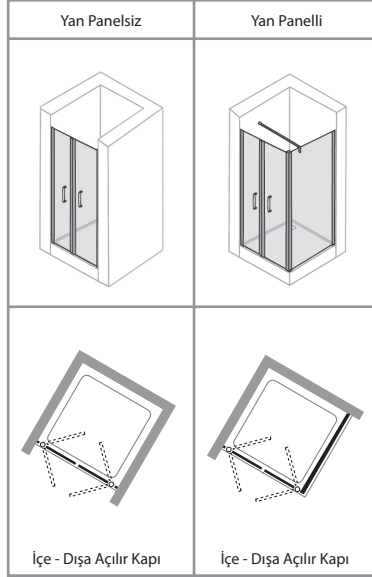

• Fotoğraflardaki tekne görsel amaçlı olup fiyatlara dahil değildir.

Yükseklik	Genişlik	Genişlik	Yan Panel	Cam Kalınlığı
Std: 200 cm				
140 - 200 cm	60 - 180 cm	60 - 120 cm	18 - 120 cm	6 mm

**MİM**  
Standart dışı özel ölçü ve üretimler için MİM'e danışınız  
**444 00 16**

MODEL KODU: **21H01A**

YAN PANELLİ MODEL KODU: **21H01B**

## Ön Cephe

FİYATLANDIRMA ARALIĞI cm	GİRİŞ ALANI MİN. - MAX. cm	ŞEFFAF CAM		BRONZ / FÜME CAM		EXTRA CLEAR		REFLEKTE BRONZ / FÜME	
		P. Gümüş / M. Gümüş €	Altın €	P. Gümüş / M. Gümüş €	Altın €	P. Gümüş / M. Gümüş €	Altın €	P. Gümüş / M. Gümüş €	Altın €
69 - 101	54.0 - 86.0	901	1.179	1.006	1.288	1.119	1.418	1.110	1.407
102 - 131	87.0 - 116.0	1.011	1.297	1.130	1.418	1.258	1.562	1.249	1.550
132 - 161	117.0 - 146.0	1.075	1.366	1.202	1.494	1.339	1.646	1.329	1.633
162 - 181	147.0 - 166.0	1.117	1.412	1.250	1.544	1.393	1.702	1.383	1.689

## Yan Panel

MODEL KODU: **21H010**

FİYATLANDIRMA ARALIĞI cm	ŞEFFAF CAM		BRONZ / FÜME CAM		EXTRA CLEAR		REFLEKTE BRONZ / FÜME	
	P. Gümüş / M. Gümüş €	Altın €	P. Gümüş / M. Gümüş €	Altın €	P. Gümüş / M. Gümüş €	Altın €	P. Gümüş / M. Gümüş €	Altın €
20 - 41	312	411	402	522	490	629	487	625
42 - 61	348	455	449	578	546	696	543	692
62 - 81	384	499	495	634	603	764	599	759
82 - 101	420	543	542	690	659	831	655	826
102 - 121	456	587	588	746	716	898	711	893

- Fiyatlar Euro olup KDV dahil değildir.
- Ayar payı iki duvar arası kabinde  $\pm 1,5$  cm, yan panel de ise -1 ile +0,5 cm'dir.
- Kabin net ölçüleri kurulum payı nedeniyle tekne ölçülerinden küçük üretilmektedir. BKZ Sayfa 247 - 248 - 249 - 250
- Yan panelli uygulamalarda kabinler 120 cm'ye kadar üretilir ve giriş alanı 4 cm küçülür.

## Özel Opsiyonlar

Antiplaque	Kumlama	Dijital Desen	Standart Dışı Yükseklik	Eğim / Cam Boşaltma	Stabilizer Opsiyonları	Havluluk Kulp Opsiyonları	Montaj Net Fiyatı
Ön Cephe Yan Panel <b>32 € 16 €</b> Liste Fiyatıdır.	Ön Cephe Yan Panel <b>63 € 32 €</b> Liste Fiyatıdır.	—	1-15 cm : %15 >16 cm : %25 Bkz. s.27	%25	—	İç-Dış Krom Dış Krom <b>125 € 81 €</b> Liste Fiyatıdır.	1. Kademe (0-50km) <b>Ücretsiz</b>
<b>HÜPPE</b> <b>ANTI-PLAQUE</b>	Sis, Deniz, Gizem, Alize	—	Std: 200 cm 		—	İç-Dış Dış 	2. Kademe (51-100km) <b>570 TL</b> 3. Kademe (101-150km) <b>1.430 TL</b> Bkz. s.271 Bkz. s.271



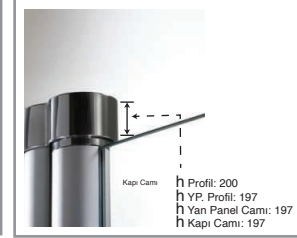
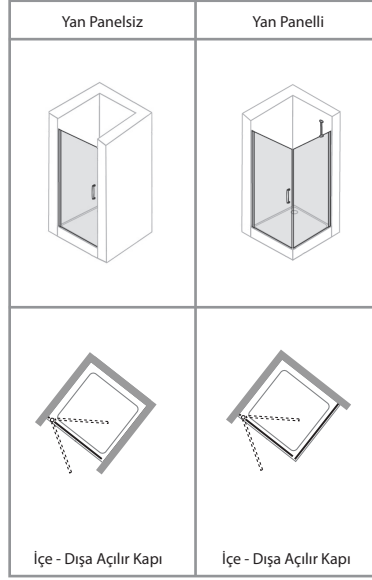

• Fotoğraflardaki tekne görsel amaçlı olup fiyatlara dahil değildir.

Yükseklik	Genişlik	Açılır Kapı	Yan Panel	Cam Kalınlığı
Std: 200 cm				
140 - 200 cm	50 - 110 cm		18 - 120 cm	6mm

**MİM**  
Standart dışı özel ölçü ve üretimler için MİM'e danışınız  
**444 00 16**

## Ön Cephe

MODEL KODU: **21H01M**  
YAN PANELLİ MODEL KODU: **21H01O**

FİYATLANDIRMA ARALIĞI cm	GİRİŞ ALANI MİN. - MAX. cm	ŞEFFAF CAM		BRONZ / FÜME CAM		EXTRA CLEAR		REFLEKTE BRONZ / FÜME	
		P. Gümüş / M. Gümüş €	Altın €	P. Gümüş / M. Gümüş €	Altın €	P. Gümüş / M. Gümüş €	Altın €	P. Gümüş / M. Gümüş €	Altın €
59 - 91	47.5 - 79.5	687	890	788	1.001	901	1.128	895	1.120
92 - 111	80.5 - 99.5	728	942	835	1.061	956	1.196	949	1.188

## Yan Panel

MODEL KODU: **21H01X**

FİYATLANDIRMA ARALIĞI cm	ŞEFFAF CAM		BRONZ / FÜME CAM		EXTRA CLEAR		REFLEKTE BRONZ / FÜME	
	P. Gümüş / M. Gümüş €	Altın €	P. Gümüş / M. Gümüş €	Altın €	P. Gümüş / M. Gümüş €	Altın €	P. Gümüş / M. Gümüş €	Altın €
20 - 41	249	303	321	385	391	464	389	461
42 - 61	285	329	367	418	447	503	444	500
62 - 81	320	355	413	450	502	543	499	539
82 - 101	356	390	459	496	558	597	555	593
102 - 121	418	444	539	564	656	679	652	675

- Fiyatlar Euro olup KDV dahil değildir.
- Ayar payı iki duvar arası ön cephe kabinde -1 ile +1,5 cm, yan panelli kabin ve yan panelde ise -1 ile +0,5 cm'dir.
- Kabin net ölçüleri kurulum payı nedeniyle tekne ölçülerinden küçük üretilmektedir. BKZ Sayfa 247 - 248 - 249 - 250
- **Kalea stabilizer** opsiyonda yan panelde max. 80 cm'dir.\*

## Özel Opsiyonlar

Antiplaque	Kumlama	Dijital Desen	Standart Dışı Yükseklik	Eğim / Cam Boşaltma	*Stabilizer Opsiyonları	Havluluk Kulp Opsiyonları	Montaj Net Fiyatı
Ön Cephe Yan Panel <b>16 € 16 €</b> Liste Fiyatıdır.	Ön Cephe Yan Panel <b>32 € 32 €</b> Liste Fiyatıdır.	—	1-15 cm : %15 >16 cm : %25 Bkz. s.27	%25	Kalea Krom Altın <b>32 € 60 €</b> Liste Fiyatıdır.	İç-Dış Dış Krom Krom <b>125 € 81 €</b> Liste Fiyatıdır.	1. Kademe <b>Ücretsiz</b> (0-50km) 2. Kademe <b>570 TL</b> (51-100km) 3. Kademe <b>1.430 TL</b> (101-150km) Bkz. s.271
<b>HÜPPE</b> <b>ANTI-PLAQUE</b>	Sis, Deniz, Gizem, Alize	—	Std: 200 cm			İç-Dış Dış Bkz. s.242	

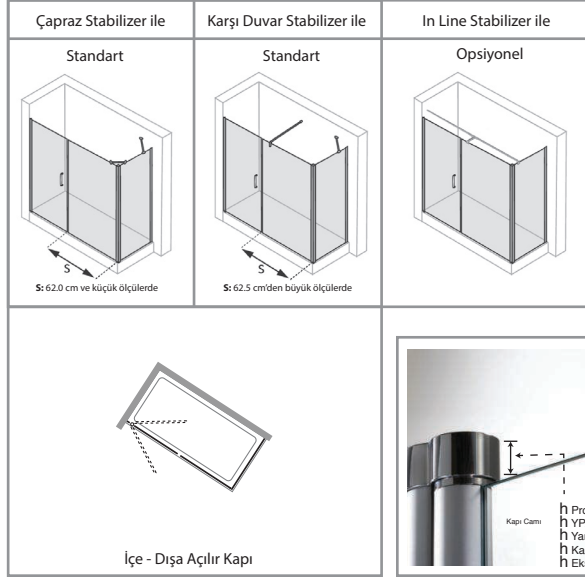

• Fotoğraflardaki tekne görsel amaçlı olup fiyatlara dahil değildir.

Yükseklik	Genişlik	Açılır Kapı	Ekstra Panel	Yan Panel	Cam Kalınlığı
Std: 200 cm					
140 - 200 cm	100 - 200 cm	47 - 107 cm	18 - 120 cm	18 - 100 cm	6 mm

**MIM**  
Standart dışı özel ölçü ve üretimler için MIM'e danışınız  
**444 00 16**

## Ön Cephe

MODEL KODU: 21H018

FİYATLANDIRMA ARALIĞI cm	GİRİŞ ALANI MİN. - MAX. cm	EXTRA PANEL ÖLÇÜSÜ MİN. - MAX. cm	ŞEFFAF CAM		BRONZ / FÜME CAM		EXTRA CLEAR		REFLEKTE BRONZ / FÜME	
			P. Gümüş / M. Gümüş €	Altın €	P. Gümüş / M. Gümüş €	Altın €	P. Gümüş / M. Gümüş €	Altın €	P. Gümüş / M. Gümüş €	Altın €
99 - 121	68.5	22.5 - 44.5	808	1.121	958	1.306	1.121	1.511	1.114	1.501
122 - 141	68.5	45.5 - 64.5	889	1.219	1.056	1.421	1.239	1.646	1.231	1.635
142 - 171	68.5	65.5 - 94.5	984	1.321	1.170	1.542	1.375	1.787	1.366	1.775
172 - 201	68.5 - 78.5	95.5 - 114.5	1.043	1.392	1.242	1.625	1.460	1.885	1.451	1.872

## Yan Panel - Ekstra Panel Tarafı

MODEL KODU: 21H01Z

FİYATLANDIRMA ARALIĞI cm	ŞEFFAF CAM		BRONZ / FÜME CAM		EXTRA CLEAR		REFLEKTE BRONZ / FÜME	
	P. Gümüş / M. Gümüş €	Altın €	P. Gümüş / M. Gümüş €	Altın €	P. Gümüş / M. Gümüş €	Altın €	P. Gümüş / M. Gümüş €	Altın €
20 - 41	293	409	378	519	461	625	458	621
42 - 61	329	452	424	574	517	692	513	687
62 - 81	365	496	470	630	573	758	569	753
82 - 101	400	539	516	685	629	825	625	820

- Fiyatlar Euro olup KDV dahil değildir.
- Ayar payı ön cephe kabinde  $\pm 1,5$  cm, yan panelde ise -1 ile +1,5 cm dir.
- Kabin net ölçüleri kurulum payı nedeniyle tekne ölçülerinden küçük üretilmektedir. BKZ Sayfa 247 - 248 - 249 - 250
- **Kalea stabilizer** opsiyonu sadece iki duvar arası kabinde uygulanmakta olup, ekstra panel genişliği max. 60 cm'dir\*
- **In-Line Stabilizer** opsiyonu max. 200 cm kabin genişliğinde uygulanmaktadır.\*

## Özel Opsiyonlar

Antiplaque	Kumlama	Dijital Desen	Standart Dışı Yükseklik	Eğim / Cam Boşaltma	* Stabilizer Opsiyonları	Montaj Net Fiyatı
Ön Cephe Yan Panel <b>32 € 16 €</b> Liste Fiyatıdır.	Ön Cephe Yan Panel <b>63 € 32 €</b> Liste Fiyatıdır.	—	1-15 cm : %15 >16 cm : %25 Bkz. s.27	%25	Kalea € Krom 32 € Altın 60 Liste Fiyatıdır.	1. Kademe (0-50km) <b>Ücretsiz</b>
HÜPPE <sup>®</sup> <b>ANTI-PLAQUE</b>	Sis, Deniz, Gizem, Alize	—	Std: 200 cm		In-Line Stabilizer € Krom 98 € Altın 155 Liste Fiyatıdır.	2. Kademe (51-100km) <b>570 TL</b>
						3. Kademe (101-150km) <b>1.430 TL</b> Bkz. s.271



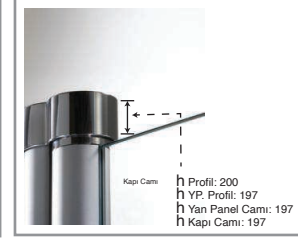
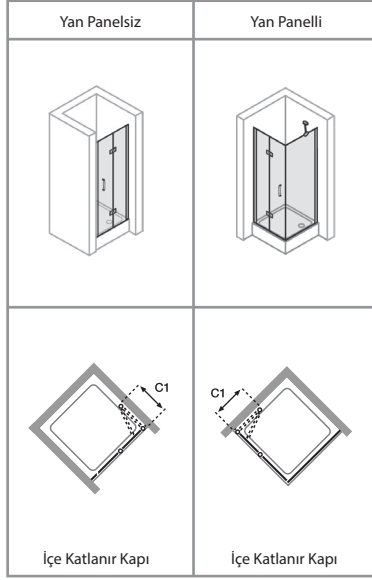

• Fotoğraflardaki tekne görsel amaçlı olup fiyatlara dahil değildir.

Yükseklik	Genişlik	Katlanır Kapı	Yan Panel	Cam Kalınlığı
Std: 200 cm				
140 - 200 cm	60 - 125 cm		18 - 120 cm	6mm

**MİM**  
Standart dışı özel ölçü ve üretimler için MİM'e danışınız  
**444 00 16**

## Ön Cephe

MODEL KODU: Sağ / 21H51G - Sol / 21H518  
YAN PANELLİ MODEL KODU: Sağ / 21H51I - Sol / 21H51H

FİYATLANDIRMA ARALIĞI cm	GİRİŞ ALANI MİN. - MAX. cm	C1 KATLANMA ÖLÇÜSÜ MİN. - MAX. cm	ŞEFFAF CAM	BRONZ / FÜME CAM	EXTRA CLEAR	REFLEKTE BRONZ / FÜME
			Parlak Gümüş / Mat Gümüş €	Parlak Gümüş / Mat Gümüş €	Parlak Gümüş / Mat Gümüş €	Parlak Gümüş / Mat Gümüş €
59 - 91	44.0 - 76.0	29.5 - 46.5	883	1.001	1.127	1.119
92 - 121	77.0 - 106.0	47.5 - 61.5	971	1.103	1.243	1.234

## Yan Panel

MODEL KODU: 21H01X

FİYATLANDIRMA ARALIĞI cm	ŞEFFAF CAM	BRONZ / FÜME CAM	EXTRA CLEAR	REFLEKTE BRONZ / FÜME
	Parlak Gümüş / Mat Gümüş €	Parlak Gümüş / Mat Gümüş €	Parlak Gümüş / Mat Gümüş €	Parlak Gümüş / Mat Gümüş €
20 - 41	249	321	391	389
42 - 61	285	367	447	444
62 - 81	320	413	502	499
82 - 101	356	459	558	555
102 - 121	418	539	656	652

- Fiyatlar Euro olup KDV dahil değildir.
- Ayar payı iki duvar arası ön cephe kabinde -1 ile +1,5 cm, yan panelli kabin ve yan panelde ise -1 ile +0,5 cm'dir.
- Kabin net ölçüleri kurulum payı nedeniyle tekne ölçülerinden küçük üretilmektedir. BKZ Sayfa 247 - 248 - 249 - 250
- Ara ölçülerdeki C1 içe katlanma mesafesi bir üst tekne ölçüsünü geçemez.
- Kapının açılış yönünü belirtiniz (Sağ / Sol).
- Tablodaki giriş alanı yan panelli kabin için geçerlidir, iki duvar arası kabinde giriş alanı 1 cm büyür.
- **Kalea stabilizer** opsiyonda yan panelde max. 80 cm'dir.\*

## Özel Opsiyonlar

Antiplaque	Kumlama	Dijital Desen	Standart Dışı Yükseklik	Eğim / Cam Boşaltma	*Stabilizer Opsiyonları	Havluluk Kulp Opsiyonları	Montaj Net Fiyatı
Ön Cephe Yan Panel <b>32 € 16 €</b> Liste Fiyatıdır.	Ön Cephe Yan Panel <b>63 € 32 €</b> Liste Fiyatıdır.	—	1-15 cm : %15 >16 cm : %25 Bkz. s.27	%25	Kalea Krom <b>32 €</b> Liste Fiyatıdır.	—	1. Kademe <b>Ücretsiz</b> (0-50km)
<b>HÜPPE</b> <b>ANTI-PLAQUE</b>	Sis, Deniz, Gizem, Alize	—	Std: 200 cm				2. Kademe <b>570 TL</b> (51-100km)
							3. Kademe <b>1.430 TL</b> (101-150km) Bkz. s.271







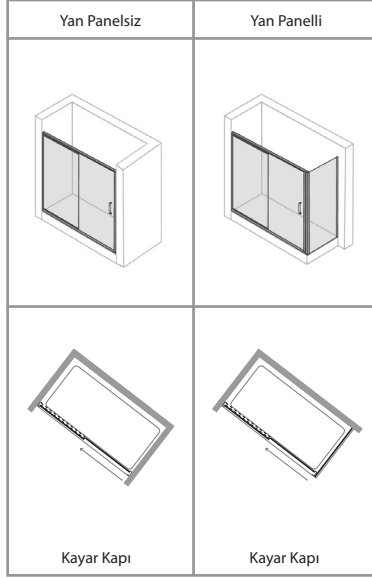

• Fotoğraflardaki tekne görsel amaçlı olup fiyatlara dahil değildir.

Yükseklik	Genişlik	Sabit Panel	Kayar Kapı	Yan Panel	Cam Kalınlığı
Std: 200 cm 					
140 - 200 cm	100 - 170 cm			18 - 120 cm	



## Ön Cephe

MODEL KODU: Sağ / 21HJ1R - Sol / 21HJ1E

FİYATLANDIRMA ARALIĞI cm	GİRİŞ ALANI MİN. - MAX. cm	ŞEFFAF CAM		BRONZ / FÜME CAM	
		P. Gümüş / M. Gümüş / Beyaz €	Siyah / Altın €	P. Gümüş / M. Gümüş / Beyaz €	Siyah / Altın €
99 - 121	37.5 - 47.5	747	928	923	1.111
122 - 151	47.5 - 62.5	807	994	999	1.192
152 - 171	62.5	840	1.031	1.041	1.237

## Yan Panel

MODEL KODU: 21HH10

FİYATLANDIRMA ARALIĞI cm	ŞEFFAF CAM		BRONZ / FÜME CAM	
	P. Gümüş / M. Gümüş / Beyaz €	Siyah / Altın €	P. Gümüş / M. Gümüş / Beyaz €	Siyah / Altın €
20 - 41	197	240	249	295
42 - 61	219	264	276	324
62 - 81	240	287	303	354
82 - 101	262	311	330	383
102 - 121	284	335	357	412

\* Kabin ile yan panel farklı yükseklikte ise sayfa 180'deki CLASSICS-V<sub>2</sub> YP kullanılacaktır.

- Fiyatlar Euro olup KDV dahil değildir.
- Ayar payı ön cephe kabin ve yan panelde ±1 cm'dir.
- Kabin net ölçüleri kurulum payı nedeniyle tekne ölçülerinden küçük üretilmektedir. BKZ Sayfa 247 - 248 - 249 - 250
- Sabit panel yönünü belirtiniz. (Sağ / Sol)
- Cam kalınlık farkından dolayı renkli cam panelleri arasında ton farklılıkları oluşmaktadır.

## Özel Opsiyonlar

Antiplaque	Kumlama	Dijital Desen	Standart Dışı Yükseklik	Eğim / Cam Boşaltma	Stabilizer Opsiyonları	Havluluk Kulp Opsiyonları	Montaj Net Fiyatı
Ön Cephe <b>32 €</b> Yan Panel <b>16 €</b> <small>Liste Fiyatıdır.</small>	Ön Cephe <b>63 €</b> Yan Panel <b>32 €</b> <small>Liste Fiyatıdır.</small>	Ön Cephe <b>364 €</b> Yan Panel <b>182 €</b> <small>Liste Fiyatıdır.</small>	1-15 cm : %15 >16 cm : %25 <small>Bkz. s.27</small>	—	—	—	1. Kademe (0-50km) <b>Ücretsiz</b>
	Sis, Deniz, Gizem, Alize		Std: 200 cm 	—	—	—	2. Kademe (51-100km) <b>570 TL</b> 3. Kademe (101-150km) <b>1.430 TL</b> <small>Bkz. s.271</small>

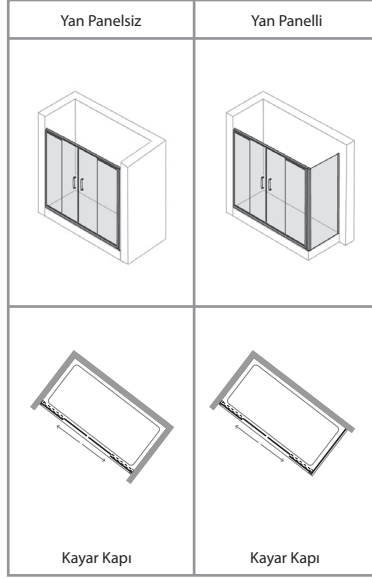

• Fotoğraflardaki tekne görsel amaçlı olup fiyatlara dahil değildir.

Yükseklik	Genişlik	Sabit Panel	Kayar Kapı	Yan Panel	Cam Kalınlığı
Std: 200 cm 					
140 - 200 cm	120 - 200 cm			18 - 120 cm	4 mm 6 mm



## Ön Cephe

MODEL KODU: 21HJ13

FİYATLANDIRMA ARALIĞI cm	GİRİŞ ALANI MİN. - MAX. cm	ŞEFFAF CAM		BRONZ / FÜME CAM	
		P. Gümüş / M. Gümüş / Beyaz €	Siyah / Altın €	P. Gümüş / M. Gümüş / Beyaz €	Siyah / Altın €
149 - 181	57.5 - 67.5	1.036	1.324	1.271	1.607
182 - 201	67.5 - 77.5	1.076	1.370	1.322	1.663

## Yan Panel

MODEL KODU: 21HH10

FİYATLANDIRMA ARALIĞI cm	ŞEFFAF CAM		BRONZ / FÜME CAM	
	P. Gümüş / M. Gümüş / Beyaz €	Siyah / Altın €	P. Gümüş / M. Gümüş / Beyaz €	Siyah / Altın €
20 - 41	197	240	249	295
42 - 61	219	264	276	324
62 - 81	240	287	303	354
82 - 101	262	311	330	383
102 - 121	284	335	357	412

\* Kabin ile yan panel farklı yükseklikte ise sayfa 180'deki CLASSICS-V<sub>2</sub> YP kullanılacaktır.

- Fiyatlar Euro olup KDV dahil değildir.
- Ayar payı ön cephe kabin ve yan panelde  $\pm 1$  cm'dir.
- Kabin net ölçüleri kurulum payı nedeniyle tekne ölçülerinden küçük üretilmektedir. BKZ Sayfa 247 - 248 - 249 - 250
- Cam kalınlık farkından dolayı renkli cam panelleri arasında ton farklılıkları oluşmaktadır.

## Özel Opsiyonlar

Antiplaque	Kumlama	Dijital Desen	Standart Dışı Yükseklik	Eğim / Cam Boşaltma	Stabilizer Opsiyonları	Havluluk Kulp Opsiyonları	Montaj Net Fiyatı
Ön Cephe <b>64 €</b> Yan Panel <b>16 €</b> Liste Fiyatıdır.	Ön Cephe <b>125 €</b> Yan Panel <b>32 €</b> Liste Fiyatıdır.	Ön Cephe <b>728 €</b> Yan Panel <b>182 €</b> Liste Fiyatıdır.	1-15 cm : %15 >16 cm : %25 Bkz. s.27	—	—	—	1. Kademe (0-50km) <b>Ücretsiz</b>
	Sis, Deniz, Gizem, Alize		Std: 200 cm 	—	—	—	2. Kademe (51-100km) <b>570 TL</b>
							3. Kademe (101-150km) <b>1.430 TL</b> Bkz. s.271



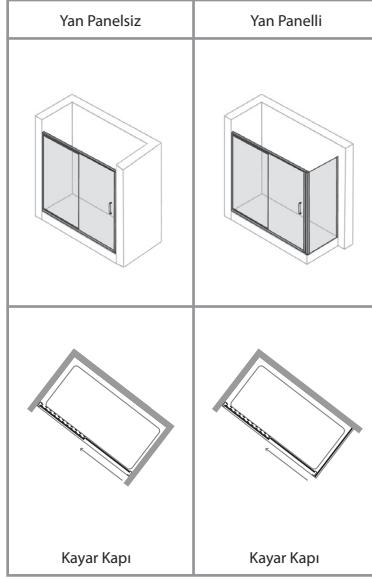

• Fotoğraflardaki tekne görsel amaçlı olup fiyatlara dahil değildir.

Yükseklik	Genişlik	Sabit Panel	Kayar Kapı	Yan Panel	Cam Kalınlığı
Std: 190 cm 					
140 - 200 cm	100 - 180 cm			18 - 120 cm	

**Easy Clean**

Kolay Temizlik

**MİM**

Standart dışı özel ölçü ve üretimler için MİM'e danışınız

**444 00 16**

## Ön Cephe

MODEL KODU: 21H11E

FİYATLANDIRMA ARALIĞI cm	GİRİŞ ALANI MİN. - MAX. cm	ŞEFFAF CAM		BRONZ / FÜME CAM	
		P. Gümüş / M. Gümüş / Beyaz €	Siyah / Altın €	P. Gümüş / M. Gümüş / Beyaz €	Siyah / Altın €
99 - 121	40.0 - 50.0	651	857	796	1.025
122 - 151	50.0 - 65.0	703	917	861	1.098
152 - 181	65.0	750	973	921	1.166

## Yan Panel

MODEL KODU: 21H110

FİYATLANDIRMA ARALIĞI cm	ŞEFFAF CAM		BRONZ / FÜME CAM	
	P. Gümüş / M. Gümüş / Beyaz €	Siyah / Altın €	P. Gümüş / M. Gümüş / Beyaz €	Siyah / Altın €
20 - 41	181	225	229	276
42 - 61	202	250	254	307
62 - 81	222	275	280	338
82 - 101	243	285	306	350
102 - 121	264	296	333	367

\* Kabin ile yan panel farklı yükseklikte ise sayfa 180'deki CLASSICS-V<sub>2</sub> YP kullanılacaktır.

- Fiyatlar Euro olup KDV dahil değildir.
- Ayar payı ön cephe kabin ve yan panelde  $\pm 1$  cm'dir.
- Kabin net ölçüleri kurulum payı nedeniyle tekne ölçülerinden küçük üretilmektedir. BKZ Sayfa 247 - 248 - 249 - 250
- Cam kalınlık farkından dolayı renkli cam panelleri arasında ton farklılıkları oluşmaktadır.

## Özel Opsiyonlar

Antiplaque	Kumlama	Dijital Desen	Standart Dışı Yükseklik	Eğim / Cam Boşaltma	Stabilizer Opsiyonları	Havluluk Kulp Opsiyonları	Montaj Net Fiyatı
Ön Cephe <b>32 €</b> Yan Panel <b>16 €</b> <small>Liste Fiyatıdır.</small>	Ön Cephe <b>63 €</b> Yan Panel <b>32 €</b> <small>Liste Fiyatıdır.</small>	Ön Cephe <b>364 €</b> Yan Panel <b>182 €</b> <small>Liste Fiyatıdır.</small>	1-15 cm : %15 >16 cm : %25 <small>Bkz. s.27</small>	—	—	—	1. Kademe (0-50km) <b>Ücretsiz</b>
	Sis, Deniz, Gizem, Alize		Std: 190 cm 	—	—	—	2. Kademe (51-100km) <b>570 TL</b> 3. Kademe (101-150km) <b>1.430 TL</b> <small>Bkz. s.271</small>

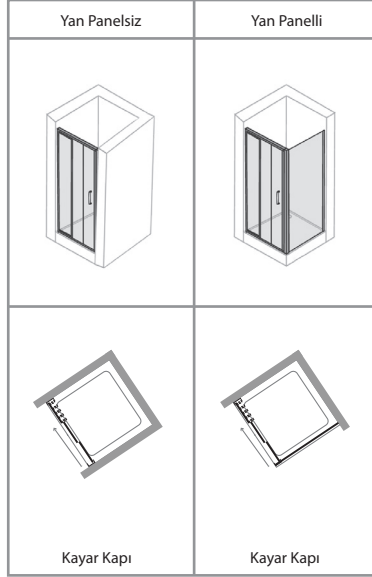

• Fotoğraflardaki tekne görsel amaçlı olup fiyatlara dahil değildir.

Yükseklik	Genişlik	Sabit Panel	Kayar Kapı	Yan Panel	Cam Kalınlığı
Std:190 cm 					
140 - 200 cm	80 - 170 cm			18 - 120 cm	



### Ön Cephe

MODEL KODU: 21H11F

FİYATLANDIRMA ARALIĞI cm	GİRİŞ ALANI MİN. - MAX. cm	ŞEFFAF CAM	BRONZ / FÜME CAM
		P. Gümüş / M. Gümüş / Beyaz €	P. Gümüş / M. Gümüş / Beyaz €
89 - 101	35.5 - 48.5	694	790
102 - 131	48.5 - 68.5	736	838
132 - 171	68.5 - 82.0	796	908

### Yan Panel

MODEL KODU: 21H110

FİYATLANDIRMA ARALIĞI cm	ŞEFFAF CAM	BRONZ / FÜME CAM
	P. Gümüş / M. Gümüş / Beyaz €	P. Gümüş / M. Gümüş / Beyaz €
20 - 41	181	229
42 - 61	202	254
62 - 81	222	280
82 - 101	243	306
102 - 121	264	333

\* Kabin ile yan panel farklı yükseklikte ise sayfa 180'deki CLASSICS-V<sub>2</sub> YP kullanılacaktır.

- Fiyatlar Euro olup KDV dahil değildir.
- Ayar payı ön cephe kabin ve yan panelde ±1 cm'dir.
- Kabin net ölçüleri kurulum payı nedeniyle tekne ölçülerinden küçük üretilmektedir. BKZ Sayfa 247 - 248 - 249 - 250

### Özel Opsiyonlar

Antiplaque	Kumlama	Dijital Desen	Standart Dışı Yükseklik	Eğim / Cam Boşaltma	Stabilizer Opsiyonları	Havluluk Kulp Opsiyonları	Montaj Net Fiyatı
Ön Cephe <b>48 €</b> Yan Panel <b>16 €</b> Liste Fiyatıdır.	Ön Cephe <b>95 €</b> Yan Panel <b>32 €</b> Liste Fiyatıdır.	—	1-15 cm : %15 >16 cm : %25 Bkz. s.27	—	—	—	1. Kademe (0-50km) <b>Ücretsiz</b>
	Sis, Deniz, Gizem, Alize	—	Std: 190 cm 	—	—	—	2. Kademe (51-100km) <b>570 TL</b>
							3. Kademe (101-150km) <b>1.430 TL</b> Bkz. s.271



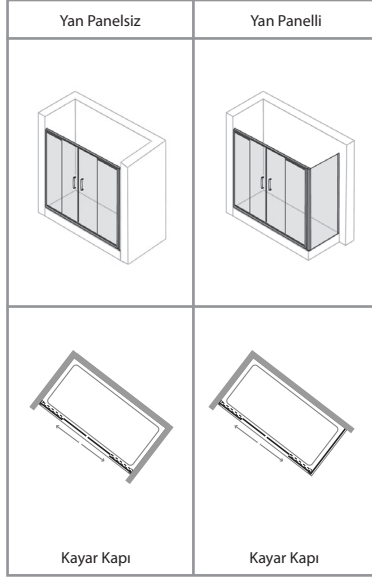

• Fotoğraflardaki tekne görsel amaçlı olup fiyatlara dahil değildir.

Yükseklik	Genişlik	Sabit Panel	Kayar Kapı	Yan Panel	Cam Kalınlığı
Std: 190 cm					
140 - 200 cm	120 - 200 cm			18 - 120 cm	4 mm 6 mm



## Ön Cephe

MODEL KODU: 21H113

FİYATLANDIRMA ARALIĞI cm	GİRİŞ ALANI MİN. - MAX. cm	ŞEFFAF CAM		BRONZ / FÜME CAM	
		P. Gümüş / M. Gümüş / Beyaz €	Siyah / Altın €	P. Gümüş / M. Gümüş / Beyaz €	Siyah / Altın €
149 - 171	56.0 - 61.0	867	1.152	1.060	1.363
172 - 201	61.0 - 81.0	929	1.221	1.137	1.446

## Yan Panel

MODEL KODU: 21H110

FİYATLANDIRMA ARALIĞI cm	ŞEFFAF CAM		BRONZ / FÜME CAM	
	P. Gümüş / M. Gümüş / Beyaz €	Siyah / Altın €	P. Gümüş / M. Gümüş / Beyaz €	Siyah / Altın €
20 - 41	181	225	229	276
42 - 61	202	250	254	307
62 - 81	222	275	280	338
82 - 101	243	285	306	350
102 - 121	264	296	333	367

\* Kabin ile yan panel farklı yükseklikte ise sayfa 180'deki CLASSICS-V<sub>2</sub> YP kullanılacaktır.

- Fiyatlar Euro olup KDV dahil değildir.
- Ayar payı ön cephe kabin ve yan panelde ±1 cm'dir.
- Kabin net ölçüleri kurulum payı nedeniyle tekne ölçülerinden küçük üretilmektedir. BKZ Sayfa 247 - 248 - 249 - 250
- Cam kalınlık farkından dolayı renkli cam panelleri arasında ton farklılıkları oluşmaktadır.

## Özel Opsiyonlar

Antiplaque	Kumlama	Dijital Desen	Standart Dışı Yükseklik	Eğim / Cam Boşaltma	Stabilizer Opsiyonları	Havluluk Kulp Opsiyonları	Montaj Net Fiyatı
Ön Cephe <b>64 €</b> Yan Panel <b>16 €</b> Liste Fiyatıdır.	Ön Cephe <b>125 €</b> Yan Panel <b>32 €</b> Liste Fiyatıdır.	Ön Cephe <b>728 €</b> Yan Panel <b>182 €</b> Liste Fiyatıdır.	1-15 cm : %15 >16 cm : %25 Bkz. s.27	—	—	—	1. Kademe (0-50km) <b>Ücretsiz</b>
HÜPPE <sup>®</sup> <b>ANTI-PLAQUE</b>	Sis, Deniz, Gizem, Alize	Açık Gri Siyah	Std: 190 cm	—	—	—	2. Kademe (51-100km) <b>570 TL</b> 3. Kademe (101-150km) <b>1.430 TL</b> Bkz. s.271





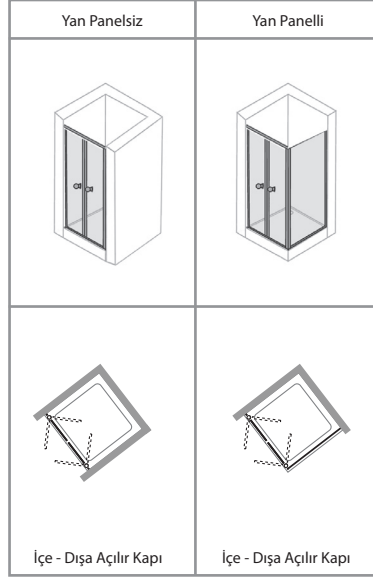

• Fotoğraflardaki tekne görsel amaçlı olup fiyatlara dahil değildir.

Yükseklik	Genişlik	Yan Panel	Cam Kalınlığı
Std: 190 cm 			
140 - 200 cm	60 - 120 cm	18 - 120 cm	

**MIM**  
Standart dışı özel ölçü ve üretimler için MIM'e danışınız  
**444 00 16**

### Ön Cephe

MODEL KODU: 21H71A

FİYATLANDIRMA ARALIĞI cm	GİRİŞ ALANI MİN. - MAX. cm	ŞEFFAF CAM
		P. Gümüş / M. Gümüş / Beyaz €
59 - 81	43.0 - 63.0	610
82 - 121	65.0 - 103.0	679

### Yan Panel

MODEL KODU: 21H110

FİYATLANDIRMA ARALIĞI cm	ŞEFFAF CAM
	P. Gümüş / M. Gümüş / Beyaz €
20 - 41	181
42 - 61	202
62 - 81	222
82 - 101	243
102 - 121	264

\* Kabin ile yan panel farklı yükseklikte ise sayfa 180'deki CLASSICS-V<sub>2</sub> YP kullanılacaktır.

- Fiyatlar Euro olup KDV dahil değildir.
- Ayar payı ön cephe kabin ve yan panelde ±1 cm'dir.
- Kabin net ölçüleri kurulum payı nedeniyle tekne ölçülerinden küçük üretilmektedir. BKZ Sayfa 247 - 248 - 249 - 250

### Özel Opsiyonlar

Antiplaque	Kumlama	Dijital Desen	Standart Dışı Yükseklik	Eğim / Cam Boşaltma	Stabilizer Opsiyonları	Havluluk Kulp Opsiyonları	Montaj Net Fiyatı
Ön Cephe <b>32 €</b> Yan Panel <b>16 €</b> <small>Liste Fiyatıdır.</small>	Ön Cephe <b>63 €</b> Yan Panel <b>32 €</b> <small>Liste Fiyatıdır.</small>	—	1-15 cm : %15 >16 cm : %25 <small>Bkz. s.27</small>	—	—	—	1. Kademe (0-50km) <b>Ücretsiz</b>
	Sis, Deniz, Gizem, Alize	—	Std: 190 cm 	—	—	—	2. Kademe (51-100km) <b>570 TL</b> 3. Kademe (101-150km) <b>1.430 TL</b> <small>Bkz. s.271</small>

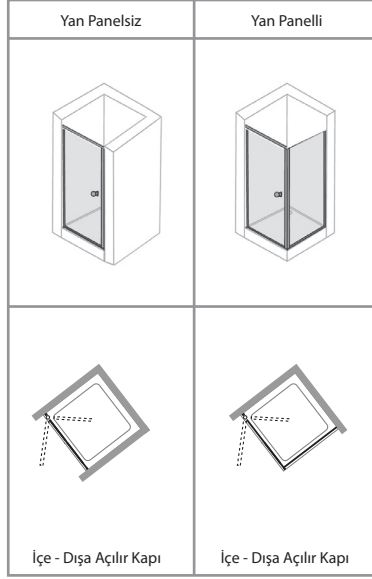

• Fotoğraflardaki tekne görsel amaçlı olup fiyatlara dahil değildir.

Yükseklik	Genişlik	Yan Panel	Cam Kalınlığı
Std:190 cm 			
140 - 200 cm	60 - 100 cm	18 - 120 cm	

**MİM**  
Standart dışı özel ölçü ve üretimler için MİM'e danışınız  
**444 00 16**

### Ön Cephe

MODEL KODU: 21H71Q

FİYATLANDIRMA ARALIĞI cm	GİRİŞ ALANI MİN. - MAX. cm	ŞEFFAF CAM
		P. Gümüş / M. Gümüş / Beyaz €
69 - 81	56.0 - 66.0	522
82 - 101	68.0 - 86.0	557

### Yan Panel

MODEL KODU: 21H110

FİYATLANDIRMA ARALIĞI cm	ŞEFFAF CAM
	P. Gümüş / M. Gümüş / Beyaz €
20 - 41	181
42 - 61	202
62 - 81	222
82 - 101	243
102 - 121	264

\* Kabin ile yan panel farklı yükseklikte ise sayfa 180'deki CLASSICS-V<sub>2</sub> YP kullanılacaktır.

- Fiyatlar Euro olup KDV dahil değildir.
- Ayar payı ön cephe kabin ve yan panelde ±1 cm'dir.
- Kabin net ölçüleri kurulum payı nedeniyle tekne ölçülerinden küçük üretilmektedir. BKZ Sayfa 247 - 248 - 249 - 250

### Özel Opsiyonlar

Antiplaque	Kumlama	Dijital Desen	Standart Dışı Yükseklik	Eğim / Cam Boşaltma	Stabilizer Opsiyonları	Havluluk Kulp Opsiyonları	Montaj Net Fiyatı
Ön Cephe <b>16 €</b> Yan Panel <b>16 €</b> Liste Fiyatıdır.	Ön Cephe <b>32 €</b> Yan Panel <b>32 €</b> Liste Fiyatıdır.	—	1-15 cm : %15 >16 cm : %25 Bkz. s.27	—	—	—	1. Kademe (0-50km) <b>Ücretsiz</b>
	Sis, Deniz, Gizem, Alize	—	Std: 190 cm 	—	—	—	2. Kademe (51-100km) <b>570 TL</b> 3. Kademe (101-150km) <b>1.430 TL</b> Bkz. s.271



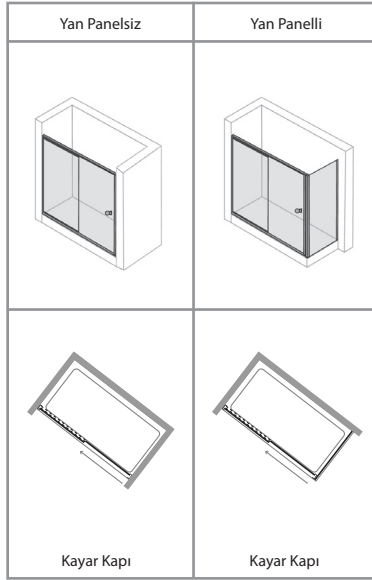

• Fotoğraflardaki tekne görsel amaçlı olup fiyatlara dahil değildir.

Yükseklik	Genişlik	Sabit Panel	Kayar Kapı	Yan Panel	Cam Kalınlığı
Std: 190 cm 					
140 - 200 cm	100 - 160 cm			18 - 120 cm	

**Easy Clean**

**Kolay Temizlik**

**MİM**

Standart dışı özel ölçü ve üretimler için MİM'e danışınız

**444 00 16**

## Ön Cephe

MODEL KODU: 21H71E

FİYATLANDIRMA ARALIĞI cm	GİRİŞ ALANI MİN. - MAX. cm	ŞEFFAF CAM
		P. Gümüş / M. Gümüş / Beyaz €
99 - 121	40.0 - 50.0	578
122 - 161	50.0 - 65.0	636

## Yan Panel

MODEL KODU: 21H110

FİYATLANDIRMA ARALIĞI cm	ŞEFFAF CAM
	P. Gümüş / M. Gümüş / Beyaz €
20 - 41	181
42 - 61	202
62 - 81	222
82 - 101	243
102 - 121	264

\* Kabin ile yan panel farklı yükseklikte ise sayfa 180'deki CLASSICS-V<sub>2</sub> YP kullanılacaktır.

- Fiyatlar Euro olup KDV dahil değildir.
- Ayar payı ön cephe kabin ve yan panelde ±1 cm'dir.
- Kabin net ölçüleri kurulum payı nedeniyle tekne ölçülerinden küçük üretilmektedir. BKZ Sayfa 247 - 248 - 249 - 250

## Özel Opsiyonlar

Antiplaque	Kumlama	Dijital Desen	Standart Dışı Yükseklik	Eğim / Cam Boşaltma	Stabilizer Opsiyonları	Havluluk Kulp Opsiyonları	Montaj Net Fiyatı
Ön Cephe <b>32 €</b> Yan Panel <b>16 €</b> <small>Liste Fiyatıdır.</small>	Ön Cephe <b>63 €</b> Yan Panel <b>32 €</b> <small>Liste Fiyatıdır.</small>	—	1-15 cm : %15 >16 cm : %25 <small>Bkz. s.27</small>	—	—	—	1. Kademe (0-50km) <b>Ücretsiz</b>
	Sis, Deniz, Gizem, Alize	—	Std: 190 cm 	—	—	—	2. Kademe (51-100km) <b>570 TL</b> 3. Kademe (101-150km) <b>1.430 TL</b> <small>Bkz. s.271</small>

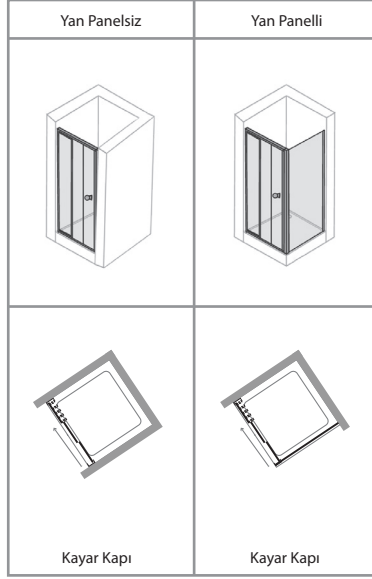

• Fotoğraflardaki tekne görsel amaçlı olup fiyatlara dahil değildir.

Yükseklik	Genişlik	Sabit Panel	Kayar Kapı	Yan Panel	Cam Kalınlığı
Std:190 cm 					
140 - 200 cm	80 - 160 cm			18 - 120 cm	



### Ön Cephe

MODEL KODU: 21H71F

FİYATLANDIRMA ARALIĞI cm	GİRİŞ ALANI MİN. - MAX. cm	ŞEFFAF CAM
		P. Gümüş / M. Gümüş / Beyaz €
89 - 101	35.5 - 48.5	637
102 - 131	48.5 - 68.5	678
132 - 161	68.5 - 82.0	719

### Yan Panel

MODEL KODU: 21H110

FİYATLANDIRMA ARALIĞI cm	ŞEFFAF CAM
	P. Gümüş / M. Gümüş / Beyaz €
20 - 41	181
42 - 61	202
62 - 81	222
82 - 101	243
102 - 121	264

\* Kabin ile yan panel farklı yükseklikte ise sayfa 180'deki CLASSICS-V<sub>2</sub> YP kullanılacaktır.

- Fiyatlar Euro olup KDV dahil değildir.
- Ayar payı ön cephe kabin ve yan panelde ±1 cm'dir.
- Kabin net ölçüleri kurulum payı nedeniyle tekne ölçülerinden küçük üretilmektedir. BKZ Sayfa 247 - 248 - 249 - 250

### Özel Opsiyonlar

Antiplaque	Kumlama	Dijital Desen	Standart Dışı Yükseklik	Eğim / Cam Boşaltma	Stabilizer Opsiyonları	Havluluk Kulp Opsiyonları	Montaj Net Fiyatı
Ön Cephe <b>48 €</b> Yan Panel <b>16 €</b> Liste Fiyatıdır.	Ön Cephe <b>95 €</b> Yan Panel <b>32 €</b> Liste Fiyatıdır.	—	1-15 cm : %15 >16 cm : %25 Bkz. s.27	—	—	—	1. Kademe (0-50km) <b>Ücretsiz</b>
	Sis, Deniz, Gizem, Alize	—	Std: 190 cm 	—	—	—	2. Kademe (51-100km) <b>570 TL</b>
							3. Kademe (101-150km) <b>1.430 TL</b> Bkz. s.271



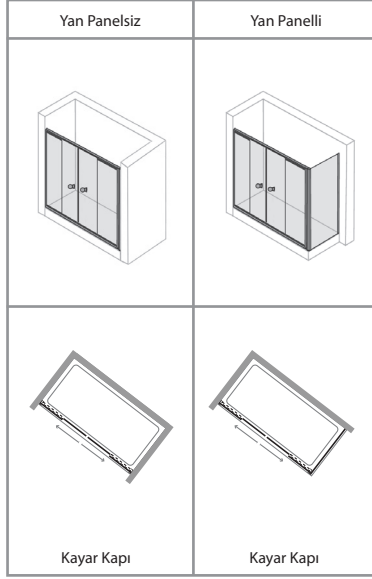

• Fotoğraflardaki tekne görsel amaçlı olup fiyatlara dahil değildir.

Yükseklik	Genişlik	Sabit Panel	Kayar Kapı	Yan Panel	Cam Kalınlığı
Std: 190 cm					
140 - 200 cm	120 - 180 cm			18 - 120 cm	4 mm 5 mm



## Ön Cephe

MODEL KODU: 21H713

FİYATLANDIRMA ARALIĞI cm	GİRİŞ ALANI MİN. - MAX. cm	ŞEFFAF CAM
		P. Gümüş / M. Gümüş / Beyaz €
149 - 161	56.0 - 61.0	672
162 - 181	61.0 - 71.0	729

## Yan Panel

MODEL KODU: 21H110

FİYATLANDIRMA ARALIĞI cm	ŞEFFAF CAM
	P. Gümüş / M. Gümüş / Beyaz €
20 - 41	181
42 - 61	202
62 - 81	222
82 - 101	243
102 - 121	264

\* Kabin ile yan panel farklı yükseklikte ise sayfa 180'deki CLASSICS-V<sub>2</sub> YP kullanılacaktır.

- Fiyatlar Euro olup KDV dahil değildir.
- Ayar payı ön cephe kabin ve yan panelde  $\pm 1$  cm'dir.
- Kabin net ölçüleri kurulum payı nedeniyle tekne ölçülerinden küçük üretilmektedir. BKZ Sayfa 247 - 248 - 249 - 250

## Özel Opsiyonlar

Antiplaque	Kumlama	Dijital Desen	Standart Dışı Yükseklik	Eğim / Cam Boşaltma	Stabilizer Opsiyonları	Havluluk Kulp Opsiyonları	Montaj Net Fiyatı
Ön Cephe <b>64 €</b> Yan Panel <b>16 €</b> Liste Fiyatıdır.	Ön Cephe <b>125 €</b> Yan Panel <b>32 €</b> Liste Fiyatıdır.	—	1-15 cm : %15 >16 cm : %25 Bkz. s.27	—	—	—	1. Kademe (0-50km) <b>Ücretsiz</b>
HÜPPE <sup>®</sup> <b>ANTI-PLAQUE</b>	Sis, Deniz, Gizem, Alize	—	Std: 190 cm 	—	—	—	2. Kademe (51-100km) <b>570 TL</b> 3. Kademe (101-150km) <b>1.430 TL</b> Bkz. s.271

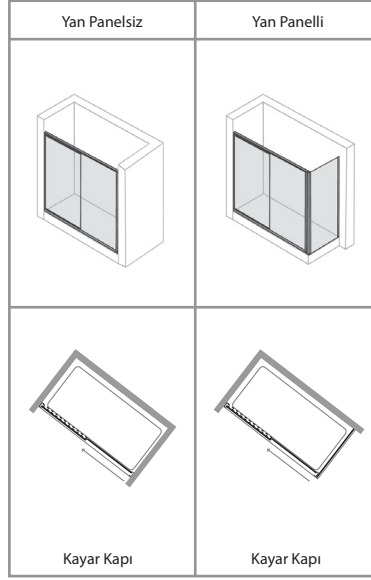

• Fotoğraflardaki tekne görsel amaçlı olup fiyatlara dahil değildir.

Yükseklik	Genişlik	Sabit Panel	Kayar Kapı	Yan Panel	Cam Kalınlığı
Std: 190 cm 					
140 - 200 cm	100 - 180 cm			18 - 120 cm	



## Ön Cephe

MODEL KODU: 21HN1E

FİYATLANDIRMA ARALIĞI cm	GİRİŞ ALANI MİN. - MAX. cm	ŞEFFAF CAM
		P. Gümüş / M. Gümüş / Beyaz €
99 - 121	39.5 - 49.5	593
122 - 151	49.5 - 64.5	630
152 - 181	64.5	666

## Yan Panel

MODEL KODU: 21H110

FİYATLANDIRMA ARALIĞI cm	ŞEFFAF CAM
	P. Gümüş / M. Gümüş / Beyaz €
20 - 41	181
42 - 61	202
62 - 81	222
82 - 101	243
102 - 121	264

\* Kabin ile yan panel farklı yükseklikte ise sayfa 180'deki CLASSICS-V<sub>2</sub> YP kullanılacaktır.

• Fiyatlar Euro olup KDV dahil değildir.

• Ayar payı ön cephe kabin ve yan panelde ±1 cm'dir.

• Kabin net ölçüleri kurulum payı nedeniyle tekne ölçülerinden küçük üretilmektedir. BKZ Sayfa 247 - 248 - 249 - 250

## Özel Opsiyonlar

Antiplaque	Kumlama	Dijital Desen	Standart Dışı Yükseklik	Eğim / Cam Boşaltma	Stabilizer Opsiyonları	Havluluk Kulp Opsiyonları	Montaj Net Fiyatı
Ön Cephe <b>32 €</b> Yan Panel <b>16 €</b> Liste Fiyatıdır.	Ön Cephe <b>63 €</b> Yan Panel <b>32 €</b> Liste Fiyatıdır.	—	1-15 cm : %15 >16 cm : %25 Bkz. s.27	—	—	—	1. Kademe (0-50km) <b>Ücretsiz</b>
	Sis, Deniz, Gizem, Alize	—	Std: 190 cm 	—	—	—	2. Kademe (51-100km) <b>570 TL</b>
							3. Kademe (101-150km) <b>1.430 TL</b> Bkz. s.271



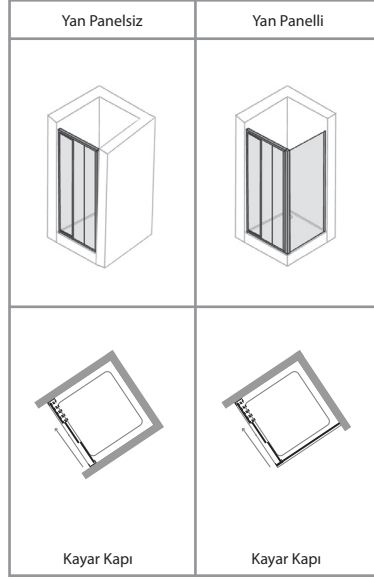

• Fotoğraflardaki tekne görsel amaçlı olup fiyatlara dahil değildir.

Yükseklik	Genişlik	Sabit Panel	Kayar Kapı	Yan Panel	Cam Kalınlığı
Std:190 cm 					
140 - 200 cm	80 - 170 cm			18 - 120 cm	

**Easy Clean**

**Kolay Temizlik**

**MİM**

Standart dışı özel ölçü ve üretimler için MİM'e danışınız

**444 00 16**

## Ön Cephe

MODEL KODU: 21HN1F

FİYATLANDIRMA ARALIĞI cm	GİRİŞ ALANI MİN. - MAX. cm	ŞEFFAF CAM
		P. Gümüş / M. Gümüş / Beyaz €
89 - 101	37.5 - 50.5	613
102 - 131	50.5 - 70.5	643
132 - 171	70.5 - 84.0	692

## Yan Panel

MODEL KODU: 21H110

FİYATLANDIRMA ARALIĞI cm	ŞEFFAF CAM
	P. Gümüş / M. Gümüş / Beyaz €
20 - 41	181
42 - 61	202
62 - 81	222
82 - 101	243
102 - 121	264

\* Kabin ile yan panel farklı yükseklikte ise sayfa 180'deki CLASSICS-V<sub>2</sub> YP kullanılacaktır.

- Fiyatlar Euro olup KDV dahil değildir.
- Ayar payı ön cephe kabin ve yan panelde ±1 cm'dir.
- Kabin net ölçüleri kurulum payı nedeniyle tekne ölçülerinden küçük üretilmektedir. BKZ Sayfa 247 - 248 - 249 - 250

## Özel Opsiyonlar

Antiplaque	Kumlama	Dijital Desen	Standart Dışı Yükseklik	Eğim / Cam Boşaltma	Stabilizer Opsiyonları	Havluluk Kulp Opsiyonları	Montaj Net Fiyatı
Ön Cephe <b>48 €</b> Yan Panel <b>16 €</b> Liste Fiyatıdır.	Ön Cephe <b>95 €</b> Yan Panel <b>32 €</b> Liste Fiyatıdır.	—	1-15 cm : %15 >16 cm : %25 Bkz. s.27	—	—	—	1. Kademe (0-50km) <b>Ücretsiz</b>
	Sis, Deniz, Gizem, Alize	—	Std: 190 cm 	—	—	—	2. Kademe (51-100km) <b>570 TL</b>
							3. Kademe (101-150km) <b>1.430 TL</b>

Bkz. s.271

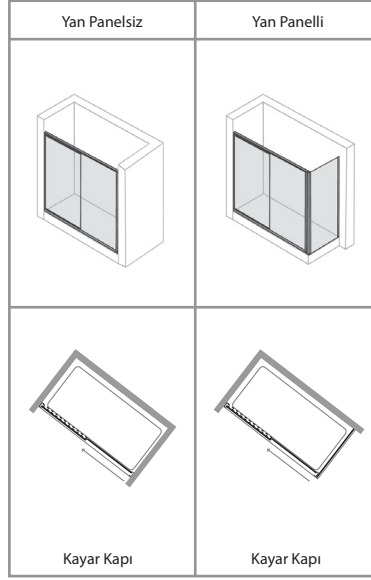

• Fotoğraflardaki tekne görsel amaçlı olup fiyatlara dahil değildir.

Yükseklik	Genişlik	Sabit Panel	Kayar Kapı	Yan Panel	Cam Kalınlığı
Std: 190 cm 					
140 - 200 cm	100 - 180 cm			20 - 100 cm	



## Ön Cephe

MODEL KODU: 21H71E

FİYATLANDIRMA ARALIĞI cm	GİRİŞ ALANI MİN. - MAX. cm	POLİSTREN CAM
		P. Gümüş / M. Gümüş / Beyaz €
99 - 121	39.5 - 49.5	567
122 - 151	49.5 - 64.5	597
152 - 181	64.5 - 79.0	626

## Yan Panel

MODEL KODU: 21H110

FİYATLANDIRMA ARALIĞI cm	POLİSTREN CAM
	P. Gümüş / M. Gümüş / Beyaz €
20 - 41	217
42 - 61	244
62 - 81	254
82 - 101	276

\* Kabin ile yan panel farklı yükseklikte ise sayfa 180'deki CLASSICS-V<sub>2</sub> PS YP kullanılacaktır.

• Fiyatlar Euro olup KDV dahil değildir.

• Ayar payı ön cephe kabin ve yan panelde  $\pm 1$  cm'dir.

• Kabin net ölçüleri kurulum payı nedeniyle tekne ölçülerinden küçük üretilmektedir. BKZ Sayfa 247 - 248 - 249 - 250

## Özel Opsiyonlar

Antiplaque	Kumlama	Dijital Desen	Standart Dışı Yükseklik	Eğim / Cam Boşaltma	Stabilizer Opsiyonları	Havluluk Kulp Opsiyonları	Montaj Net Fiyatı
—	—	—	1-15 cm : %15 >16 cm : %25 Bkz. s.27	—	—	—	1. Kademe (0-50km) <b>Ücretsiz</b>
—	—	—	Std: 190 cm 	—	—	—	2. Kademe (51-100km) <b>570 TL</b>
—	—	—		—	—	—	3. Kademe (101-150km) <b>1.430 TL</b> Bkz. s.271



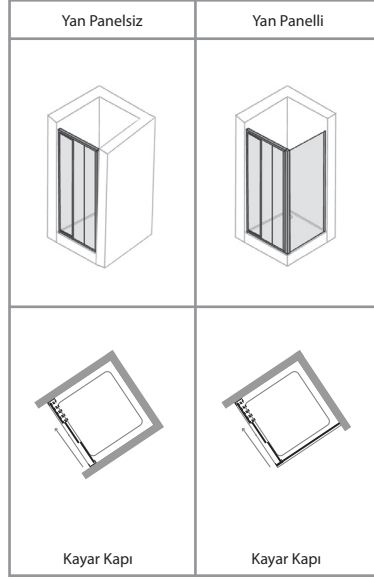

• Fotoğraflardaki tekne görsel amaçlı olup fiyatlara dahil değildir.

Yükseklik	Genişlik	Sabit Panel	Kayar Kapı	Yan Panel	Cam Kalınlığı
Std:190 cm 					
140 - 200 cm	80 - 170 cm			20 - 100 cm	



## Ön Cephe

MODEL KODU: 21H71F

FİYATLANDIRMA ARALIĞI cm	GİRİŞ ALANI MİN. - MAX. cm	POLİSTREN CAM P. Gümüş / M. Gümüş/ Beyaz €
89 - 101	37.5 - 50.5	592
102 - 131	50.5 - 70.5	616
132 - 171	70.5 - 97.5	655

## Yan Panel

MODEL KODU: 21H110

FİYATLANDIRMA ARALIĞI cm	POLİSTREN CAM P. Gümüş / M. Gümüş/ Beyaz €
20 - 41	217
42 - 61	244
62 - 81	254
82 - 101	276

\* Kabin ile yan panel farklı yükseklikte ise sayfa 180'deki CLASSICS-V<sub>2</sub> PS YP kullanılacaktır.

- Fiyatlar Euro olup KDV dahil değildir.
- Ayar payı ön cephe kabin ve yan panelde ±1 cm'dir.
- Kabin net ölçüleri kurulum payı nedeniyle tekne ölçülerinden küçük üretilmektedir. BKZ Sayfa 247 - 248 - 249 - 250

## Özel Opsiyonlar

Antiplaque	Kumlama	Dijital Desen	Standart Dışı Yükseklik	Eğim / Cam Boşaltma	Stabilizer Opsiyonları	Havluluk Kulp Opsiyonları	Montaj Net Fiyatı
—	—	—	1-15 cm : %15 >16 cm : %25 Bkz. s.27	—	—	—	1. Kademe (0-50km) <b>Ücretsiz</b>
—	—	—	Std: 190 cm 	—	—	—	2. Kademe (51-100km) <b>570 TL</b>
—	—	—		—	—	—	3. Kademe (101-150km) <b>1.430 TL</b> Bkz. s.271

# SOLVA Minimal SOLVA

SOLVA MINIMAL SAK K DUAL T

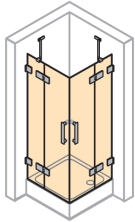

s. 106

SOLVA SAK K DUAL T

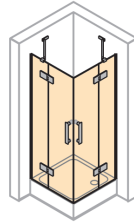

s. 107

# XTENSA

XTENSA KY K K2S2 T

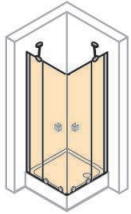

s. 108

# AURA PURE

AURA PURE SAK K DUAL T

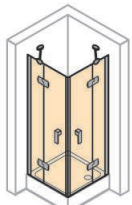

s. 109

# AURA PURE X

AURA PURE X SAK K DUAL T

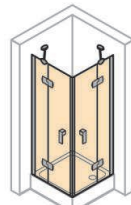

s. 111

# AURA

AURA KY K K2S2 T

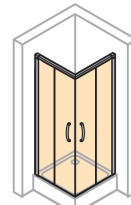

s. 112

# DESIGN PURE

DESIGN PURE SAK K DUAL T

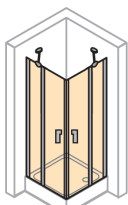

s. 113

DESIGN PURE AK K DUAL T

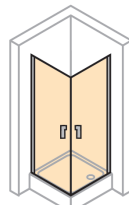

s. 114

DESIGN PURE AKT K DUAL T

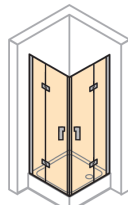

s. 115

DESIGN PURE KY K K2S2 T



s. 116

# VICTORIAN

VICTORIAN SAK K DUAL T

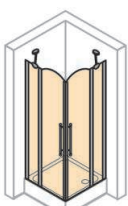

s. 118



# DESIGN

DESIGN SAK K DUAL T

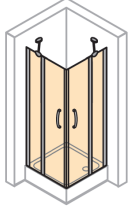

s. 119

DESIGN AKT K DUAL T

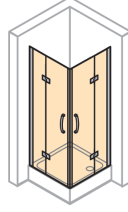

s. 120

## X1

X1 Easy Entry  
KY K K2S2 T

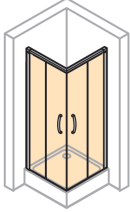

s. 121

X1 KY K K2S2 T



s. 122

X1 KY K K4S2 T



s. 123

## X0

X0 KY K K2S2 T

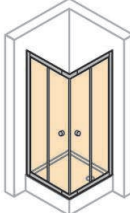

s. 124

## CLASSICS-V<sub>2</sub>

CLASSICS-V<sub>2</sub> KY K K2S2 T

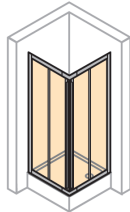

s. 125

CLASSICS-V<sub>2</sub> KY K K4S2 T

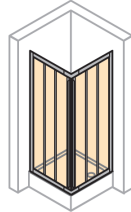

s. 126

## CLASSICS-V<sub>2</sub> POLİSTREN

CLASSICS-V<sub>2</sub> POLİSTREN  
KY K K2S2 T

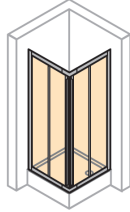

s. 127

CLASSICS-V<sub>2</sub> POLİSTREN  
KY K K4S2 T

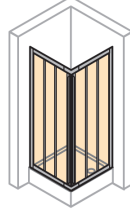

s. 128



Solva Siyah Profilli  
2 Kapı 2 Sabit





Aura Pure Siyah Profilli  
2 Kapı 2 Sabit



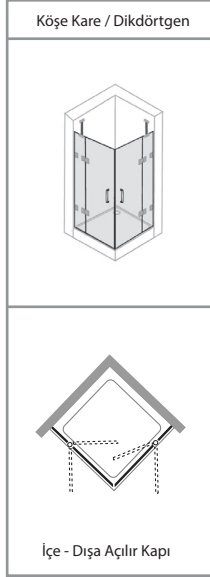

• Fotoğraflardaki tekne görsel amaçlı olup fiyatlara dahil değildir.

Yükseklik	Genişlik	Sabit Panel	Açılır Kapı	Cam Kalınlığı
Std: 200 cm 				
140 - 220 cm	70 - 150 cm	19 - 68 cm	38 - 90 cm	

**MIM**  
Standart dışı özel ölçü ve üretimler için MIM'e danışınız  
**444 00 16**

## Köşe / Kare

MODEL KODU: 21HZ19

FİYATLANDIRMA ARALIĞI cm	GİRİŞ ALANI MİN. - MAX. cm	SABİT PANEL ÖLÇÜSÜ MİN. - MAX. cm	ŞEFFAF CAM			BRONZ / FÜME CAM			EXTRA CLEAR		
			Parlak Gümüş €	Siyah €	Bronz €	Parlak Gümüş €	Siyah €	Bronz €	Parlak Gümüş €	Siyah €	Bronz €
79 - 90	78.0	19.0 - 30.0	2.043	4.086	5.987	2.430	4.683	6.457	2.778	5.240	6.869
91 - 110	78.0	30.0 - 50.0	2.232	4.384	6.215	2.656	5.025	6.703	3.039	5.623	7.131
111 - 130	78.0 - 92.0	50.0 - 68.0	2.434	4.703	6.462	2.900	5.393	6.970	3.318	6.036	7.415
131 - 150	92.0 - 120.0	58.0 - 68.0	2.617	4.992	6.687	3.119	5.725	7.213	3.571	6.408	7.673

## Köşe / Dikdörtgen

MODEL KODU: 21HZ19

FİYATLANDIRMA ARALIĞI cm	GİRİŞ ALANI MİN. - MAX. cm	SABİT PANEL ÖLÇÜSÜ MİN. - MAX. cm	ŞEFFAF CAM			BRONZ / FÜME CAM			EXTRA CLEAR		
			Parlak Gümüş €	Siyah €	Bronz €	Parlak Gümüş €	Siyah €	Bronz €	Parlak Gümüş €	Siyah €	Bronz €
70-80 x 81-120	78.0	19.0-28.0 x 20.0-59.0	2.139	4.237	6.102	2.545	4.856	6.581	2.911	5.434	7.001
81-90 x 91-120	78.0	20.0-30.0 x 30.0-59.0	2.185	4.309	6.158	2.600	4.939	6.642	2.974	5.527	7.065
91-100 x 101-120	78.0	30.0-40.0 x 40.0-59.0	2.185	4.309	6.158	2.600	4.939	6.642	2.974	5.527	7.065
101-110 x 111-120	78.0	40.0-50.0 x 50.0-59.0	2.279	4.458	6.272	2.713	5.110	6.765	3.104	5.719	7.197

- Fiyatlar Euro olup KDV dahil değildir.
- Ayar payı köşe kabinde  $\pm 0$  cm'dir. Eğimli zemin ve duvarlar için bu model uygun değildir.
- Kabin net ölçüleri kurulum payı nedeniyle tekne ölçülerinden küçük üretilmektedir. BKZ Sayfa 247 - 248 - 249 - 250
- Renkli camlarda sabit panel ve kapı camları arasındaki kalınlık farklarından dolayı ton farkları oluşabilmektedir.
- **Kalea stabilizer** opsiyonunda sabit panel genişliği max. 60 cm'dir.\*

## Özel Opsiyonlar

Antiplaque	Kumlama	Dijital Desen	Standart Dışı Yükseklik	Eğim / Cam Boşaltma	*Stabilizer Opsiyonları	Havluluk Kulp Opsiyonları	Montaj Net Fiyatı
<b>Fiyata Dahildir</b>	Köşe - Dikdörtgen <b>125 €</b> Liste Fiyatıdır.	—	1-15 cm : %15 >16 cm : %25 Bkz. s.27	%25	Kalea Krom Siyah <b>32 € 60 €</b> Liste Fiyatıdır.	İç-Dış Krom Dış Krom <b>125 € 81 €</b> Liste Fiyatıdır.	1. Kademe (0-50km) <b>Ücretsiz</b>
<b>HÜPPE</b> <b>ANTI-PLAQUE</b>	Sis, Liquid, Deniz, Gizem, Alize	—	Std: 200 cm 			İç-Dış Dış 	2. Kademe (51-100km) <b>570 TL</b> 3. Kademe (101-150km) <b>1.430 TL</b> Bkz. s.271 Bkz. s.271



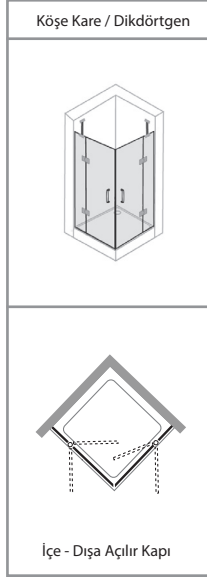

• Fotoğraflardaki tekne görsel amaçlı olup fiyatlara dahil değildir.

Yükseklik	Genişlik	Sabit Panel	Açılır Kapı	Cam Kalınlığı
Std: 200 cm 				
140 - 220 cm	70 - 150 cm	19 - 68 cm	38 - 90 cm	8 mm 6 mm

**MIM**  
Standart dışı özel ölçü ve üretimler için MIM'e danışınız  
**444 00 16**

## Köşe / Kare

MODEL KODU: 21HY19

FİYATLANDIRMA ARALIĞI cm	GİRİŞ ALANI MİN. - MAX. cm	SABİT PANEL ÖLÇÜSÜ MİN. - MAX. cm	ŞEFFAF CAM			BRONZ / FÜME CAM			EXTRA CLEAR		
			Parlak Gümüş €	Siyah €	Bronz €	Parlak Gümüş €	Siyah €	Bronz €	Parlak Gümüş €	Siyah €	Bronz €
79 - 91	78.0	19.0 - 30.0	2.042	3.353	6.775	2.429	3.873	7.242	2.796	4.327	7.709
92 - 111	78.0	30.0 - 50.0	2.226	3.596	7.008	2.650	4.154	7.491	3.052	4.642	7.974
112 - 131	78.0 - 92.0	50.0 - 68.0	2.466	3.914	7.315	2.938	4.522	7.820	3.386	5.055	8.324
132 - 151	92.0 - 120.0	58.0 - 68.0	2.649	4.155	7.550	3.157	4.802	8.071	3.640	5.369	8.592

## Köşe / Dikdörtgen

MODEL KODU: 21HY19

FİYATLANDIRMA ARALIĞI cm	GİRİŞ ALANI MİN. - MAX. cm	SABİT PANEL ÖLÇÜSÜ MİN. - MAX. cm	ŞEFFAF CAM			BRONZ / FÜME CAM			EXTRA CLEAR		
			Parlak Gümüş €	Siyah €	Bronz €	Parlak Gümüş €	Siyah €	Bronz €	Parlak Gümüş €	Siyah €	Bronz €
70-81 x 82-121	78.0	18.0-28.0 x 21.0-60.0	2.135	3.476	6.892	2.540	4.014	7.366	2.925	4.486	7.841
82-91 x 92-121	78.0	21.0-30.0 x 31.0-60.0	2.180	3.535	6.949	2.594	4.083	7.428	2.988	4.563	7.907
92-101 x 102-121	78.0	31.0-40.0 x 41.0-60.0	2.180	3.536	6.950	2.595	4.084	7.429	2.989	4.564	7.908
102-111 x 112-121	78.0	41.0-50.0 x 51.0-60.0	2.272	3.656	7.066	2.704	4.224	7.553	3.115	4.721	8.040

- Fiyatlar Euro olup KDV dahil değildir.
- Ayar payı köşe kabinde -0,8 ile +0,7 cm'dir.
- Kabin net ölçüleri kurulum payı nedeniyle tekne ölçülerinden küçük üretilmektedir. BKZ Sayfa 247 - 248 - 249 - 250
- Renkli camlarda sabit panel ve kapı camları arasındaki kalınlık farklarından dolayı ton farkları oluşabilmektedir.
- **Kalea stabilizer** opsiyonda sabit panel genişliği max. 60 cm'dir.\*

## Özel Opsiyonlar

Antiplaque	Kumlama	Dijital Desen	Standart Dışı Yükseklik	Eğim / Cam Boşaltma	*Stabilizer Opsiyonları	Havluluk Kulp Opsiyonları	Montaj Net Fiyatı
Fiyata Dahildir	Köşe - Dikdörtgen <b>125 €</b> Liste Fiyatıdır.	Köşe - Dikdörtgen <b>728 €</b> Liste Fiyatıdır.	1-15 cm : %15 >16 cm : %25 Bkz. s.27	%25	Kalea Krom Siyah <b>32 € 60 €</b> Liste Fiyatıdır.	İç-Dış Krom Dış Krom <b>125 € 81 €</b> Liste Fiyatıdır.	1. Kademe (0-50km) <b>Ücretsiz</b>
<b>HÜPPE</b> <b>ANTI-PLAQUE</b>	Sis, Liquid, Deniz, Gizem, Alize		Std: 200 cm 			İç-Dış 	2. Kademe (51-100km) <b>570 TL</b> 3. Kademe (101-150km) <b>1.430 TL</b> Bkz. s.271 Bkz. s.271

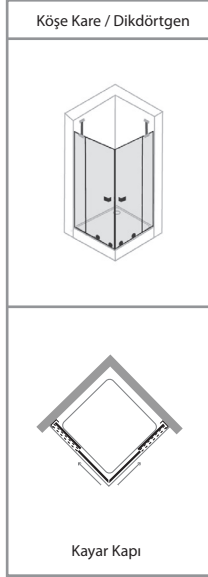

• Fotoğraflardaki tekne görsel amaçlı olup fiyatlara dahil değildir.

Yükseklik	Genişlik	Sabit Panel	Kayar Kapı	Cam Kalınlığı
Std: 200 cm 				
140 - 220 cm	70 - 140 cm			

**MİM**  
Standart dışı  
özel ölçü ve  
üretimler için  
MİM'e danışınız  
**444 00 16**

### Köşe / Kare

MODEL KODU: 21HQD0

FİYATLANDIRMA ARALIĞI cm	GİRİŞ ALANI MİN. - MAX. cm	SABİT PANEL ÖLÇÜSÜ MİN. - MAX. cm	ŞEFFAF CAM		BRONZ / FÜME CAM		EXTRA CLEAR		MIRASTAR*	
			Parlak Gümüş €	Siyah €	Parlak Gümüş €	Siyah €	Parlak Gümüş €	Siyah €	Parlak Gümüş €	Siyah €
79 - 91	37.5 - 49.5	42.5 - 47.5	1.447	1.825	1.701	2.117	1.929	2.374	2.170	2.737
92 - 101	48.0 - 54.0	50.0 - 54.0	1.545	1.937	1.818	2.248	2.062	2.522	2.318	2.906
102 - 121	49.5 - 68.5	59.0 - 64.0	1.771	2.198	2.087	2.553	2.370	2.866	2.657	3.296
122 - 141	63.5 - 82.5	69.0 - 74.0	2.061	2.528	2.432	2.940	2.764	3.303	3.091	3.793

### Köşe / Dikdörtgen

MODEL KODU: 21HQD0

FİYATLANDIRMA ARALIĞI cm	GİRİŞ ALANI MİN. - MAX. cm	SABİT PANEL ÖLÇÜSÜ MİN. - MAX. cm	ŞEFFAF CAM		BRONZ / FÜME CAM		EXTRA CLEAR		MIRASTAR*	
			Parlak Gümüş €	Siyah €	Parlak Gümüş €	Siyah €	Parlak Gümüş €	Siyah €	Parlak Gümüş €	Siyah €
70-81 x 82-121	41.0 - 55.0	40.0-42.5 x 42.5-64.0	1.576	1.973	1.854	2.290	2.104	2.570	2.363	2.960
82-91 x 92-121	47.0 - 59.0	45.0-47.5 x 47.5-64.0	1.609	2.011	1.894	2.335	2.149	2.620	2.413	3.017
92-101 x 102-121	49.5 - 57.5	50.0-54.0 x 54.0-64.0	1.625	2.029	1.913	2.356	2.171	2.644	2.437	3.044
102-111 x 112-121	53.0 - 64.5	59.0-59.0 x 59.0-64.0	1.666	2.076	1.962	2.411	2.227	2.706	2.499	3.115

- Fiyatlar Euro olup KDV dahil değildir.
- Kabin net ölçüleri kurulum payı nedeniyle tekne ölçülerinden küçük üretilmektedir. BKZ Sayfa 247 - 248 - 249 - 250
- Renkli camlarda sabit panel ve kapı camları arasındaki kalınlık farklarından dolayı ton farkları oluşabilmektedir.
- 120 cm'den büyük ölçülerde sabit panelde 8 mm cam kullanılır.
- Mirastar cam kapıda uygulanmaktadır.\*
- Aqvanit'e özel uygulama yapılabilmektedir. Bilgi için MiM'e danışınız.

### Özel Opsiyonlar

Antiplaque	Kumlama	Dijital Desen	Standart Dışı Yükseklik	Eğim / Cam Boşaltma	Stabilizer Opsiyonları	Montaj Net Fiyatı
<b>Fiyata Dahildir</b>	Köşe - Dikdörtgen <b>125 €</b> Liste Fiyatıdır.	Köşe - Dikdörtgen <b>728 €</b> Liste Fiyatıdır.	1-15 cm : %15 >16 cm : %25 Bkz. s.27	%25	Tavan Krom Siyah <b>79 € 179 €</b> Liste Fiyatıdır.	1. Kademe (0-50km) <b>Ücretsiz</b>
<b>HÜPPE<sup>®</sup></b> <b>ANTI-PLAQUE</b>	Sis, Liquid	 Açık Gri Siyah	Std: 200 cm 			2. Kademe <b>570 TL</b> (51-100km)
						3. Kademe <b>1.430 TL</b> (101-150km) Bkz. s.271



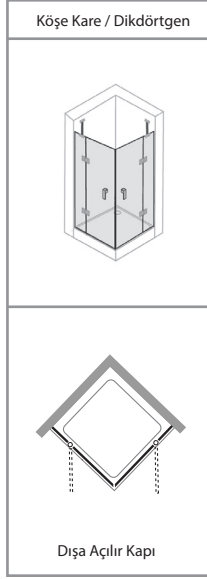

• Fotoğraflardaki tekne görsel amaçlı olup fiyatlara dahil değildir.

Yükseklik	Genişlik	Sabit Panel	Açılır Kapı	Cam Kalınlığı
Std: 197 cm 				
140 - 200 cm	70 - 120 cm	18 - 60 cm	35 - 72 cm	6 mm

**MİM**  
Standart dışı  
özel ölçü ve  
üretimler için  
MİM'e danışınız  
**444 00 16**

## Köşe / Kare

MODEL KODU: 21HE50

FİYATLANDIRMA ARALIĞI cm	GİRİŞ ALANI MİN. - MAX. cm	SABİT PANEL ÖLÇÜSÜ MİN. - MAX. cm	ŞEFFAF CAM		BRONZ / FÜME CAM		EXTRA CLEAR		REFLEKTE BRONZ / FÜME	
			Parlak Gümüş €	Siyah €	Parlak Gümüş €	Siyah €	Parlak Gümüş €	Siyah €	Parlak Gümüş €	Siyah €
79 - 101	65.5 - 80.5	27.0 - 39.0	1.383	1.724	1.599	1.950	1.816	2.192	1.803	2.176
102 - 121	80.0 - 94.0	40.0 - 56.5	1.487	1.852	1.721	2.096	1.956	2.358	1.942	2.340

## Köşe / Dikdörtgen

MODEL KODU: 21HE50

FİYATLANDIRMA ARALIĞI cm	GİRİŞ ALANI MİN. - MAX. cm	SABİT PANEL ÖLÇÜSÜ MİN. - MAX. cm	ŞEFFAF CAM		BRONZ / FÜME CAM		EXTRA CLEAR		REFLEKTE BRONZ / FÜME	
			Parlak Gümüş €	Siyah €	Parlak Gümüş €	Siyah €	Parlak Gümüş €	Siyah €	Parlak Gümüş €	Siyah €
70-81 x 82-121	64.5 - 81.0	20.0-29.0 x 27.0-56.5	1.383	1.724	1.599	1.950	1.816	2.192	1.803	2.176
82-91 x 92-121	73.0 - 87.0	27.0-36.5 x 30.0-56.5	1.410	1.761	1.632	1.992	1.853	2.240	1.840	2.223
92-101 x 102-121	80.0 - 87.0	30.0-39.0 x 40.0-56.5	1.411	1.761	1.632	1.993	1.854	2.241	1.841	2.224
102-111 x 112-121	80.0 - 87.0	40.0-49.0 x 47.0-56.5	1.463	1.826	1.693	2.066	1.924	2.324	1.910	2.306

- Fiyatlar Euro olup KDV dahil değildir.
- Ayar payı köşe kabinde -1 ile +0,5 cm'dir.
- Kabin net ölçüleri kurulum payı nedeniyle tekne ölçülerinden küçük üretilmektedir. BKZ Sayfa 247 - 248 - 249 - 250
- **Kalea stabilizer** opsiyonda sabit panel genişliği max. 60 cm'dir.\*

## Özel Opsiyonlar

Antiplaque	Kumlama	Dijital Desen	Standart Dışı Yükseklik	Eğim / Cam Boşaltma	*Stabilizer Opsiyonları	Havluluk Kulp Opsiyonları	Montaj Net Fiyatı
<b>Fiyata Dahildir</b>	Köşe - Dikdörtgen <b>125 €</b> Liste Fiyatıdır.	Köşe - Dikdörtgen <b>728 €</b> Liste Fiyatıdır.	1-15 cm : %15 >16 cm : %25 Bkz. s.27	%25	Kalea Krom Siyah <b>32 € 60 €</b> Liste Fiyatıdır.	İç-Dış Krom Dış Krom <b>125 € 81 €</b> Liste Fiyatıdır.	1. Kademe (0-50km) <b>Ücretsiz</b>
<b>HÜPPE<sup>T</sup></b> <b>ANTI-PLAQUE</b>	Sis, Liquid, Deniz, Gizem, Alize	 Açık Gri Siyah	Std: 197 cm 			İç-Dış 	2. Kademe (51-100km) <b>570 TL</b> 3. Kademe (101-150km) <b>1.430 TL</b> Bkz. s.271





YENİ  
Aura Pure





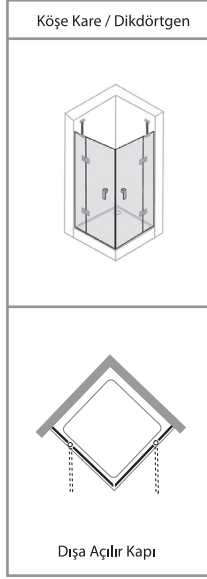

• Fotoğraflardaki tekne görsel amaçlı olup fiyatlara dahil değildir.

Yükseklik	Genişlik	Sabit Panel	Açılır Kapı	Cam Kalınlığı
Std: 200 cm 				
140 - 200 cm	70 - 120 cm	18 - 60 cm	35 - 72 cm	6 mm

**MIM**  
Standart dışı  
özel ölçü ve  
üretimler için  
MIM'e danışınız  
**444 00 16**

## Köşe / Kare

MODEL KODU: 21HA50

FİYATLANDIRMA ARALIĞI cm	GİRİŞ ALANI MİN. - MAX. cm	SABİT PANEL ÖLÇÜSÜ MİN. - MAX. cm	ŞEFFAF CAM		BRONZ / FÜME CAM		EXTRA CLEAR		REFLEKTE BRONZ / FÜME	
			Parlak Gümüş €	Siyah €	Parlak Gümüş €	Siyah €	Parlak Gümüş €	Siyah €	Parlak Gümüş €	Siyah €
79 - 101	65.5 - 80.5	27.0 - 39.0	1.207	1.622	1.427	1.879	1.668	2.167	1.657	2.152
102 - 121	80.0 - 94.0	40.0 - 56.5	1.361	1.806	1.612	2.095	1.887	2.417	1.875	2.400

## Köşe / Dikdörtgen

MODEL KODU: 21HA50

FİYATLANDIRMA ARALIĞI cm	GİRİŞ ALANI MİN. - MAX. cm	SABİT PANEL ÖLÇÜSÜ MİN. - MAX. cm	ŞEFFAF CAM		BRONZ / FÜME CAM		EXTRA CLEAR		REFLEKTE BRONZ / FÜME	
			Parlak Gümüş €	Siyah €	Parlak Gümüş €	Siyah €	Parlak Gümüş €	Siyah €	Parlak Gümüş €	Siyah €
70-81 x 82-121	64.5 - 81.0	20.0-29.0 x 27.0-56.5	1.207	1.622	1.427	1.879	1.668	2.167	1.657	2.152
82-91 x 92-121	73.0 - 87.0	27.0-36.5 x 30.0-56.5	1.259	1.687	1.490	1.955	1.743	2.255	1.731	2.239
92-101 x 102-121	80.0 - 87.0	30.0-39.0 x 40.0-56.5	1.260	1.687	1.491	1.956	1.744	2.256	1.732	2.240
102-111 x 112-121	80.0 - 87.0	40.0-49.0 x 47.0-56.5	1.337	1.780	1.583	2.064	1.853	2.381	1.841	2.365

- Fiyatlar Euro olup KDV dahil değildir.
- Ayar payı köşe kabinde -1 ile +0,5 cm'dir.
- Kabin net ölçüleri kurulum payı nedeniyle tekne ölçülerinden küçük üretilmektedir. BKZ Sayfa 247 - 248 - 249 - 250
- **Kalea stabilizer** opsiyonda sabit panel genişliği max. 60 cm'dir.\*

## Özel Opsiyonlar

Antiplaque	Kumlama	Dijital Desen	Standart Dışı Yükseklik	Eğim / Cam Boşaltma	*Stabilizer Opsiyonları	Havluluk Kulp Opsiyonları	Montaj Net Fiyatı
Fiyata Dahildir	Köşe - Dikdörtgen <b>125 €</b> Liste Fiyatıdır.	Köşe - Dikdörtgen <b>728 €</b> Liste Fiyatıdır.	1-15 cm : %15 >16 cm : %25 Bkz. s.27	%25	Kalea Krom Siyah <b>32 € 60 €</b> Liste Fiyatıdır.	İç-Dış Krom Dış Krom <b>125 € 81 €</b> Liste Fiyatıdır.	1. Kademe (0-50km) <b>Ücretsiz</b>
<b>HÜPPE<sup>T</sup></b> <b>ANTI-PLAQUE</b>	Sis, Liquid, Deniz, Gizem, Alize		Std: 200 cm 			İç-Dış 	2. Kademe (51-100km) <b>570 TL</b> 3. Kademe (101-150km) <b>1.430 TL</b> Bkz. s.271

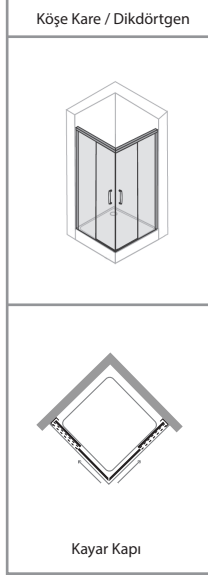

• Fotoğraflardaki tekne görsel amaçlı olup fiyatlara dahil değildir.

Yükseklik	Genişlik	Sabit Panel	Kayar Kapı	Cam Kalınlığı	Easy Clean	MİM
Std: 200 cm 						
140 - 200 cm	70 - 140 cm					Standart dışı özel ölçü ve üretimler için MİM'e danışınız <b>444 00 16</b>

## Köşe / Kare

MODEL KODU: 21H611

FİYATLANDIRMA ARALIĞI cm	GİRİŞ ALANI MİN. - MAX. cm	SABİT PANEL ÖLÇÜSÜ MİN. - MAX. cm	ŞEFFAF CAM	BRONZ / FÜME CAM	EXTRA CLEAR	REFLEKTE BRONZ / FÜME
			Parlak Gümüş €	Parlak Gümüş €	Parlak Gümüş €	Parlak Gümüş €
79 - 91	38.0 - 46.5	34.5 - 44.0	1.282	1.540	1.810	1.799
92 - 111	48.0 - 60.5	42.5 - 54.0	1.404	1.689	1.987	1.974
112 - 131	62.0 - 75.0	52.5 - 64.0	1.576	1.899	2.236	2.222

## Köşe / Dikdörtgen

MODEL KODU: 21H611

FİYATLANDIRMA ARALIĞI cm	GİRİŞ ALANI MİN. - MAX. cm	SABİT PANEL ÖLÇÜSÜ MİN. - MAX. cm	ŞEFFAF CAM	BRONZ / FÜME CAM	EXTRA CLEAR	REFLEKTE BRONZ / FÜME
			Parlak Gümüş €	Parlak Gümüş €	Parlak Gümüş €	Parlak Gümüş €
74-81 x 82-121	37.5 - 55.5	32.0-37.5 x 36.5-56.5	1.380	1.660	1.952	1.939
82-91 x 92-121	44.5 - 58.0	37.5-42.5 x 41.5-56.5	1.410	1.697	1.996	1.983
92-101 x 102-121	51.5 - 61.0	42.5-47.5 x 46.5-56.5	1.410	1.697	1.996	1.983
102-111 x 112-121	59.0 - 64.5	47.5-52.5 x 51.5-56.5	1.471	1.771	2.084	2.070

- Fiyatlar Euro olup KDV dahil değildir.
- Kabin net ölçüleri kurulum payı nedeniyle tekne ölçülerinden küçük üretilmektedir. BKZ Sayfa 247 - 248 - 249 - 250
- Ayar payı köşe kabinde  $\pm 1$  cm'dir.

## Özel Opsiyonlar

Antiplaque	Kumlama	Dijital Desen	Standart Dışı Yükseklik	Eğim / Cam Boşaltma	Soft Close / Open Opsiyonu	Havluluk Kulp Opsiyonları	Montaj Net Fiyatı
	Köşe - Dikdörtgen <b>125 €</b> Liste Fiyatıdır.	—	1-15 cm : %15 >16 cm : %25 Bkz. s.27	%25	<b>42 €</b> Liste Fiyatıdır.	—	1. Kademe (0-50km) <b>Ücretsiz</b>
	Sis, Deniz, Gizem, Alize	—	Std: 200 cm 		Yumuşak Kapanma Fonksiyonu 	—	2. Kademe (51-100km) <b>570 TL</b> 3. Kademe (101-150km) <b>1.430 TL</b> Bkz. s.271



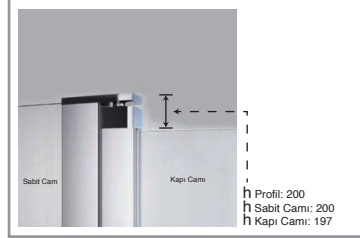
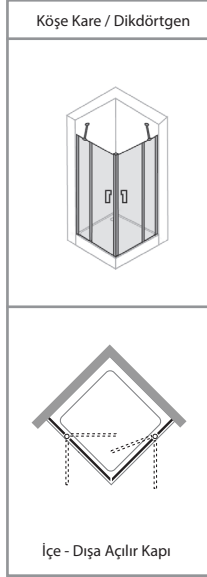

• Fotoğraflardaki tekne görsel amaçlı olup fiyatlara dahil değildir.

Yükseklik	Genişlik	Sabit Panel	Açılır Kapı	Cam Kalınlığı
Std: 200 cm				
140 - 200 cm	70 - 130 cm	18 - 63 cm	47 - 75 cm	6 mm

**MİM**  
Standart dışı  
özel ölçü ve  
üretimler için  
MİM'e danışınız  
**444 00 16**

## Köşe / Kare

MODEL KODU: 21H919

FİYATLANDIRMA ARALIĞI cm	GİRİŞ ALANI MİN. - MAX. cm	SABİT PANEL ÖLÇÜSÜ MİN. - MAX. cm	ŞEFFAF CAM		BRONZ / FÜME CAM		EXTRA CLEAR		REFLEKTE BRONZ / FÜME	
			P. Gümüş/ M. Gümüş €	Siyah €	P. Gümüş/ M. Gümüş €	Siyah €	P. Gümüş/ M. Gümüş €	Siyah €	P. Gümüş/ M. Gümüş €	Siyah €
69 - 91	58.5 - 80.5	20.0 - 33.5	1.261	1.351	1.482	1.552	1.715	1.791	1.704	1.778
92 - 101	80.5	27.0 - 36.0	1.343	1.432	1.580	1.646	1.830	1.900	1.818	1.886
102 - 121	80.5	37.0 - 56.0	1.425	1.512	1.677	1.738	1.943	2.007	1.930	1.993
122 - 131	80.5 - 94.5	54.0 - 63.5	1.507	1.593	1.776	1.832	2.058	2.117	2.044	2.102

## Köşe / Dikdörtgen

MODEL KODU: 21H919

FİYATLANDIRMA ARALIĞI cm	GİRİŞ ALANI MİN. - MAX. cm	SABİT PANEL ÖLÇÜSÜ MİN. - MAX. cm	ŞEFFAF CAM		BRONZ / FÜME CAM		EXTRA CLEAR		REFLEKTE BRONZ / FÜME	
			P. Gümüş/ M. Gümüş €	Siyah €	P. Gümüş/ M. Gümüş €	Siyah €	P. Gümüş/ M. Gümüş €	Siyah €	P. Gümüş/ M. Gümüş €	Siyah €
69-81 x 82-121	63.5 - 74.5	20.0-28.5 x 24.0-56.0	1.343	1.432	1.580	1.646	1.830	1.900	1.818	1.886
82-91 x 92-121	74.5 - 80.5	24.0-33.5 x 27.0-56.0	1.364	1.452	1.605	1.669	1.858	1.927	1.846	1.913
92-101 x 102-121	80.5	27.0-36.0 x 37.0-56.0	1.364	1.452	1.605	1.669	1.858	1.927	1.846	1.913
102-111 x 112-121	80.5	37.0-46.0 x 47.0-56.0	1.404	1.492	1.653	1.715	1.915	1.981	1.902	1.967

- Fiyatlar Euro olup KDV dahil değildir.
- Ayar payı köşe kabinde -1 ile +0,5 cm'dir.
- Kabin net ölçüleri kurulum payı nedeniyle tekne ölçülerinden küçük üretilmektedir. BKZ Sayfa 247 - 248 - 249 - 250
- Kalea stabilizer opsiyonda sabit panel genişliği max. 60 cm'dir.\*

## Özel Opsiyonlar

Antiplaque	Kumlama	Dijital Desen	Standart Dışı Yükseklik	Eğim / Cam Boşaltma	*Stabilizer Opsiyonları	Havluluk Kulp Opsiyonları	Montaj Net Fiyatı
Köşe - Dikdörtgen <b>64 €</b> Liste Fiyatıdır.	Köşe - Dikdörtgen <b>125 €</b> Liste Fiyatıdır.	Köşe - Dikdörtgen <b>728 €</b> Liste Fiyatıdır.	1-15 cm : %15 >16 cm : %25 Bkz. s.27	%25	Kalea Krom Siyah <b>32 € 60 €</b> Liste Fiyatıdır.	İç-Dış Krom Dış Krom <b>125 € 81 €</b> Liste Fiyatıdır.	1. Kademe (0-50km) <b>Ücretsiz</b>
HÜPPE <sup>®</sup> <b>ANTI-PLAQUE</b>	Sis, Deniz, Gizem, Alize	Çok Gri Siyah	Std: 200 cm			İç-Dış Dış Bkz. s.242	2. Kademe (51-100km) <b>570 TL</b> 3. Kademe (101-150km) <b>1.430 TL</b> Bkz. s.271

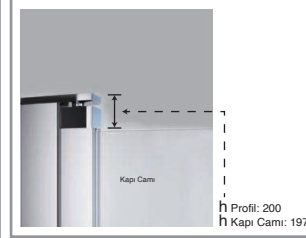
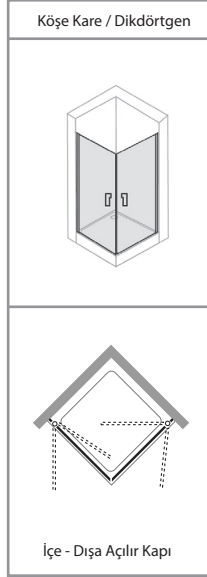

• Fotoğraflardaki tekne görsel amaçlı olup fiyatlara dahil değildir.

Yükseklik	Genişlik	Açılır Kapı	Cam Kalınlığı
Std: 200 cm 			
140 - 200 cm	50 - 110 cm		6 mm

Standart dışı özel ölçü ve üretimler için MIM'e danışınız  
**444 00 16**

## Köşe / Kare

MODEL KODU: 21H81P

FİYATLANDIRMA ARALIĞI cm	GİRİŞ ALANI MİN. - MAX. cm	ŞEFFAF CAM		BRONZ / FÜME CAM		EXTRA CLEAR		REFLEKTE BRONZ / FÜME	
		P. Gümüş / M. Gümüş €	Siyah €	P. Gümüş / M. Gümüş €	Siyah €	P. Gümüş / M. Gümüş €	Siyah €	P. Gümüş / M. Gümüş €	Siyah €
69 - 91	81.0 - 112.0	1.063	1.140	1.218	1.297	1.383	1.453	1.373	1.443
92 - 111	114.0 - 140.0	1.144	1.220	1.312	1.389	1.490	1.558	1.479	1.547

## Köşe / Dikdörtgen

MODEL KODU: 21H81P

FİYATLANDIRMA ARALIĞI cm	GİRİŞ ALANI MİN. - MAX. cm	ŞEFFAF CAM		BRONZ / FÜME CAM		EXTRA CLEAR		REFLEKTE BRONZ / FÜME	
		P. Gümüş / M. Gümüş €	Siyah €	P. Gümüş / M. Gümüş €	Siyah €	P. Gümüş / M. Gümüş €	Siyah €	P. Gümüş / M. Gümüş €	Siyah €
59-81 x 82-111	84.0 - 122.0	1.083	1.160	1.241	1.320	1.409	1.479	1.400	1.469
82-91 x 92-111	106.0 - 128.0	1.103	1.180	1.265	1.343	1.436	1.506	1.426	1.495
92-101 x 102-111	120.0 - 134.0	1.124	1.200	1.288	1.366	1.463	1.532	1.453	1.521

- Fiyatlar Euro olup KDV dahil değildir.
- Ayar payı köşe kabinde -1 ile +0,5 cm'dir.
- Kabin net ölçüleri kurulum payı nedeniyle tekne ölçülerinden küçük üretilmektedir. BKZ Sayfa 247 - 248 - 249 - 250

## Özel Opsiyonlar

Antiplaque	Kumlama	Dijital Desen	Standart Dışı Yükseklik	Eğim / Cam Boşaltma	Stabilizer Opsiyonları	Havluluk Kulp Opsiyonları	Montaj Net Fiyatı
Köşe - Dikdörtgen <b>32 €</b> Liste Fiyatıdır.	Köşe - Dikdörtgen <b>63 €</b> Liste Fiyatıdır.	Köşe - Dikdörtgen <b>364 €</b> Liste Fiyatıdır.	1-15 cm : %15 >16 cm : %25 Bkz. s.27	—	—	İç-Dış Krom <b>125 €</b> Dış Krom <b>81 €</b> Liste Fiyatıdır.	1. Kademe (0-50km) <b>Ücretsiz</b>
	Sis, Deniz, Gizem, Alize		Std: 200 cm 	—	—	İç-Dış 	2. Kademe (51-100km) <b>570 TL</b> 3. Kademe (101-150km) <b>1.430 TL</b> Bkz. s.271



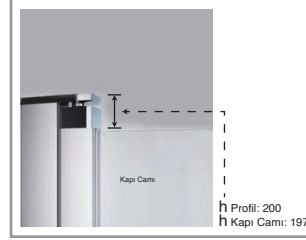
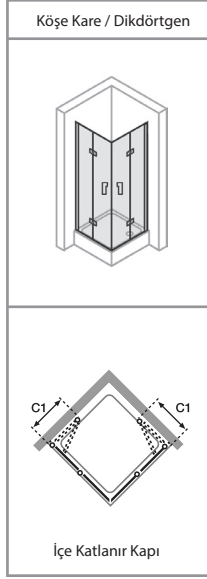

• Fotoğraflardaki tekne görsel amaçlı olup fiyatlara dahil değildir.

Yükseklik	Genişlik	Katlanır Kapı	Cam Kalınlığı
Std: 200 cm			6 mm
140 - 200 cm	60 - 125 cm		6 mm

**MİM**  
Standart dışı özel ölçü ve üretimler için MİM'e danışınız  
**444 00 16**

## Köşe / Kare

MODEL KODU: 21HK19

FİYATLANDIRMA ARALIĞI cm	GİRİŞ ALANI MİN. - MAX. cm	C1 KATLANMA ÖLÇÜSÜ MİN. - MAX. cm	ŞEFFAF CAM	BRONZ / FÜME CAM	EXTRA CLEAR	REFLEKTE BRONZ / FÜME
			Parlak Gümüş / Mat Gümüş €	Parlak Gümüş / Mat Gümüş €	Parlak Gümüş / Mat Gümüş €	Parlak Gümüş / Mat Gümüş €
69 - 91	74.0 - 105.0	34.5 - 46.5	1.539	1.741	1.943	1.928
92 - 121	117.0 - 148.0	47.0 - 61.5	1.677	1.898	2.119	2.104

## Köşe / Dikdörtgen

MODEL KODU: 21HK19

FİYATLANDIRMA ARALIĞI cm	GİRİŞ ALANI MİN. - MAX. cm	C1 KATLANMA ÖLÇÜSÜ MİN. - MAX. cm	ŞEFFAF CAM	BRONZ / FÜME CAM	EXTRA CLEAR	REFLEKTE BRONZ / FÜME
			Parlak Gümüş / Mat Gümüş €	Parlak Gümüş / Mat Gümüş €	Parlak Gümüş / Mat Gümüş €	Parlak Gümüş / Mat Gümüş €
60-81 x 82-121	78.0 - 123.0	30.5-41.5 x 42.0-61.5	1.585	1.793	2.002	1.987
82-91 x 92-121	100.0 - 128.0	42.0-46.5 x 47.0-61.5	1.608	1.819	2.031	2.016
92-101 x 102-121	114.0 - 134.0	47.0-51.5 x 52.0-61.5	1.608	1.819	2.031	2.016
102-111 x 112-121	128.0 - 141.0	52.0-56.5 x 57.0-61.5	1.654	1.872	2.090	2.074

- Fiyatlar Euro olup KDV dahil değildir.
- Ayar payı köşe kabinde -1 ile +0,5 cm'dir.
- Kabin net ölçüleri kurulum payı nedeniyle tekne ölçülerinden küçük üretilmektedir. BKZ Sayfa 247 - 248 - 249 - 250
- Ara ölçülerdeki C1çe katlanma mesafesi bir üst tekne ölçüsünü geçemez.

## Özel Opsiyonlar

Antiplaque	Kumlama	Dijital Desen	Standart Dışı Yükseklik	Eğim / Cam Boşaltma	Stabilizer Opsiyonları	Havluluk Kulp Opsiyonları	Montaj Net Fiyatı
Köşe - Dikdörtgen <b>64 €</b> Liste Fiyatıdır.	Köşe - Dikdörtgen <b>125 €</b> Liste Fiyatıdır.	—	1-15 cm : %15 >16 cm : %25 Bkz. s.27	—	—	—	1. Kademe (0-50km) <b>Ücretsiz</b>
HÜPPE <sup>®</sup> <b>ANTI-PLAQUE</b>	Sis, Deniz, Gizem, Alize	—	Std: 200 cm 	—	—	—	2. Kademe (51-100km) <b>570 TL</b> 3. Kademe (101-150km) <b>1.430 TL</b> Bkz. s.271

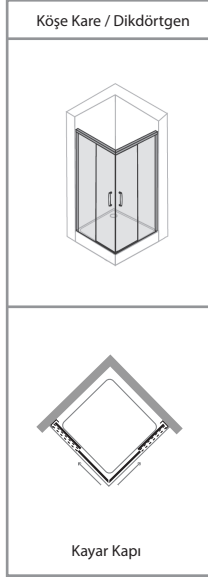

• Fotoğraflardaki tekne görsel amaçlı olup fiyatlara dahil değildir.

Yükseklik	Genişlik	Sabit Panel	Kayar Kapı	Cam Kalınlığı	Easy Clean	MIM
Std: 200 cm 						
140 - 200 cm	70 - 125 cm				Kolay Temizlik	Standart dışı özel ölçü ve üretimler için MIM'e danışınız <b>444 00 16</b>

## Köşe / Kare

MODEL KODU: 21HL11

FİYATLANDIRMA ARALIĞI cm	GİRİŞ ALANI MİN. - MAX. cm	ŞEFFAF CAM		BRONZ / FÜME CAM		EXTRA CLEAR		REFLEKTE BRONZ / FÜME	
		P. Gümüş / M. Gümüş €	Siyah / Altın €	P. Gümüş / M. Gümüş €	Siyah / Altın €	P. Gümüş / M. Gümüş €	Siyah / Altın €	P. Gümüş / M. Gümüş €	Siyah / Altın €
79 - 91	41.5 - 48.5	1.043	1.353	1.270	1.630	1.507	1.919	1.498	1.907
92 - 101	48.5 - 56.0	1.089	1.408	1.327	1.697	1.576	1.999	1.566	1.986
102 - 121	56.0 - 67.0	1.180	1.516	1.441	1.829	1.712	2.156	1.701	2.141

## Köşe / Dikdörtgen

MODEL KODU: 21HL11

FİYATLANDIRMA ARALIĞI cm	GİRİŞ ALANI MİN. - MAX. cm	ŞEFFAF CAM		BRONZ / FÜME CAM		EXTRA CLEAR		REFLEKTE BRONZ / FÜME	
		P. Gümüş / M. Gümüş €	Siyah / Altın €	P. Gümüş / M. Gümüş €	Siyah / Altın €	P. Gümüş / M. Gümüş €	Siyah / Altın €	P. Gümüş / M. Gümüş €	Siyah / Altın €
69-81 x 82-121	38.5 - 56.0	1.089	1.408	1.327	1.697	1.576	1.999	1.566	1.986
82-91 x 92-121	45.5 - 58.5	1.111	1.435	1.355	1.729	1.609	2.037	1.599	2.024
92-101 x 102-121	52.5 - 61.5	1.112	1.435	1.356	1.730	1.610	2.038	1.600	2.025
102-111 x 112-121	56.0 - 61.5	1.158	1.489	1.413	1.796	1.678	2.117	1.668	2.103

- Fiyatlar Euro olup KDV dahil değildir.
- Kabin net ölçüleri kurulum payı nedeniyle tekne ölçülerinden küçük üretilmektedir. BKZ Sayfa 247 - 248 - 249 - 250
- Ayar payı köşe kabinde  $\pm 1$  cm'dir.

## Özel Opsiyonlar





Antiplaque	Kumlama	Dijital Desen	Standart Dışı Yükseklik	Eğim / Cam Boşaltma	Stabilizer Opsiyonları	Havluluk Kulp Opsiyonları	Montaj Net Fiyatı
Köşe - Dikdörtgen <b>64 €</b> Liste Fiyatıdır.	Köşe - Dikdörtgen <b>125 €</b> Liste Fiyatıdır.	Köşe - Dikdörtgen <b>728 €</b> Liste Fiyatıdır.	1-15 cm : %15 >16 cm : %25 Bkz. s.27	%25	—	—	1. Kademe (0-50km) <b>Ücretsiz</b>
	Sis, Deniz, Gizem, Alize		Std: 200 cm 		—	—	2. Kademe (51-100km) <b>570 TL</b> 3. Kademe (101-150km) <b>1.430 TL</b> Bkz. s.271



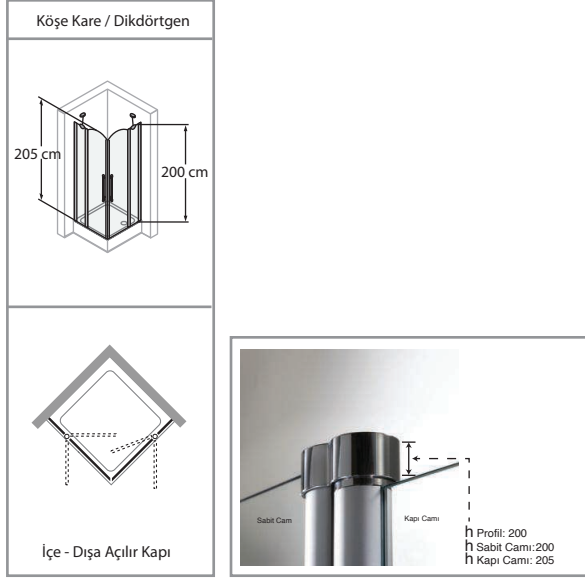

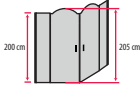

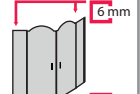

Yükseklik	Genişlik	Sabit Panel	Açılır Kapı	Cam Kalınlığı	 <p>Standart dışı özel ölçü ve üretimler için MIM'e danışınız <b>444 00 16</b></p>
Std: 200 cm 					
140 - 200 cm	70 - 130 cm	18 - 63 cm	47 - 75 cm		

## Köşe / Kare

MODEL KODU: 21HV3K

FİYATLANDIRMA ARALIĞI cm	GİRİŞ ALANI MİN. - MAX. cm	SABİT PANEL ÖLÇÜSÜ MİN. - MAX. cm	ŞEFFAF CAM		BRONZ / FÜME CAM		EXTRA CLEAR		REFLEKTE BRONZ / FÜME	
			P. Gümüş / M. Gümüş €	Altın €	P. Gümüş / M. Gümüş €	Altın €	P. Gümüş / M. Gümüş €	Altın €	P. Gümüş / M. Gümüş €	Altın €
69 - 91	60.5 - 82.5	19.5 - 33.0	2.941	3.151	3.254	3.396	3.595	3.640	3.567	3.610
92 - 101	82.5	26.5 - 35.5	2.988	3.207	3.306	3.456	3.653	3.704	3.624	3.673
102 - 121	82.5	36.5 - 55.5	3.042	3.271	3.366	3.525	3.720	3.779	3.690	3.747
122 - 131	82.5 - 96.5	53.5 - 63.0	3.069	3.303	3.396	3.559	3.753	3.816	3.724	3.784



## Köşe / Dikdörtgen

MODEL KODU: 21HV3K

FİYATLANDIRMA ARALIĞI cm	GİRİŞ ALANI MİN. - MAX. cm	SABİT PANEL ÖLÇÜSÜ MİN. - MAX. cm	ŞEFFAF CAM		BRONZ / FÜME CAM		EXTRA CLEAR		REFLEKTE BRONZ / FÜME	
			P. Gümüş / M. Gümüş €	Altın €	P. Gümüş / M. Gümüş €	Altın €	P. Gümüş / M. Gümüş €	Altın €	P. Gümüş / M. Gümüş €	Altın €
69-81 x 82-121	64.5 - 75.5	19.5-29.0 x 23.5-55.5	2.988	3.207	3.306	3.456	3.653	3.704	3.624	3.673
82-91 x 92-121	75.5 - 82.5	23.5-33.0 x 26.5-55.5	3.001	3.223	3.321	3.473	3.670	3.723	3.641	3.692
92-101 x 102-121	82.5	26.5-35.5 x 36.5-55.5	3.001	3.223	3.321	3.473	3.670	3.723	3.641	3.692
102-111 x 112-121	82.5	36.5-45.5 x 46.5-55.5	3.028	3.255	3.351	3.507	3.703	3.760	3.674	3.729

- Fiyatlar Euro olup KDV dahil değildir.
- Ayar payı köşe kabinde -1 ile +0,5 cm'dir.
- Kabin net ölçüleri kurulum payı nedeniyle tekne ölçülerinden küçük üretilmektedir. BKZ Sayfa 247 - 248 - 249 - 250

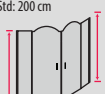
## Özel Opsiyonlar

Antiplaque	Kumlama	Dijital Desen	Standart Dışı Yükseklik	Eğim / Cam Boşaltma	Stabilizer Opsiyonları	Havluluk Kulp Opsiyonları	Montaj Net Fiyatı
Köşe - Dikdörtgen <b>64 €</b> Liste Fiyatıdır.	Köşe - Dikdörtgen <b>430 €</b> Liste Fiyatıdır.	—	1-15 cm : %15 >16 cm : %25 Bkz. s.27	%25	—	İç-Dış Krom <b>125 €</b> Dış Krom <b>81 €</b> Liste Fiyatıdır.	1. Kademe (0-50km) <b>Ücretsiz</b> 2. Kademe (51-100km) <b>570 TL</b> 3. Kademe (101-150km) <b>1.430 TL</b> Bkz. s.271
	<b>Victorian</b> Clear Imperial, Frozen Imperial, Clear Grace, Fronzen Grace	—	Std: 200 cm 		—		



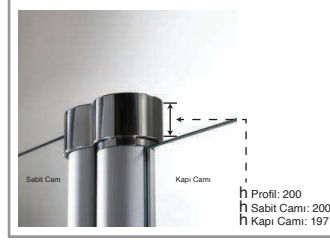
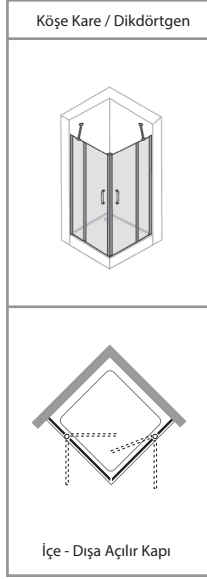

• Fotoğraflardaki tekne görsel amaçlı olup fiyatlara dahil değildir.

Yükseklik	Genişlik	Sabit Panel	Açılır Kapı	Cam Kalınlığı
Std: 200 cm				
140 - 200 cm	70 - 130 cm	18 - 63 cm	47 - 75 cm	6 mm

**MİM**  
Standart dışı  
özel ölçü ve  
üretimler için  
MİM'e danışınız  
**444 00 16**

## Köşe / Kare

MODEL KODU: 21H419

FİYATLANDIRMA ARALIĞI cm	GİRİŞ ALANI MİN. - MAX. cm	SABİT PANEL ÖLÇÜSÜ MİN. - MAX. cm	ŞEFFAF CAM		BRONZ / FÜME CAM		EXTRA CLEAR		REFLEKTE BRONZ / FÜME	
			P. Gümüş / M. Gümüş €	Altın €	P. Gümüş / M. Gümüş €	Altın €	P. Gümüş / M. Gümüş €	Altın €	P. Gümüş / M. Gümüş €	Altın €
69 - 91	60.5 - 82.5	19.5 - 33.0	1.240	1.646	1.446	1.879	1.675	2.127	1.664	2.111
92 - 101	82.5	26.5 - 35.5	1.280	1.691	1.493	1.931	1.730	2.186	1.718	2.170
102 - 121	82.5	36.5 - 55.5	1.358	1.781	1.585	2.033	1.838	2.303	1.825	2.286
122 - 131	82.5 - 96.5	53.5 - 63.0	1.477	1.917	1.726	2.190	2.003	2.482	1.989	2.463

## Köşe / Dikdörtgen

MODEL KODU: 21H419

FİYATLANDIRMA ARALIĞI cm	GİRİŞ ALANI MİN. - MAX. cm	SABİT PANEL ÖLÇÜSÜ MİN. - MAX. cm	ŞEFFAF CAM		BRONZ / FÜME CAM		EXTRA CLEAR		REFLEKTE BRONZ / FÜME	
			P. Gümüş / M. Gümüş €	Altın €	P. Gümüş / M. Gümüş €	Altın €	P. Gümüş / M. Gümüş €	Altın €	P. Gümüş / M. Gümüş €	Altın €
69-81 x 82-121	64.5 - 75.5	19.5-29.0 x 23.5-55.5	1.279	1.691	1.493	1.930	1.729	2.185	1.718	2.169
82-91 x 92-121	75.5 - 82.5	23.5-33.0 x 26.5-55.5	1.299	1.736	1.516	1.983	1.757	2.245	1.745	2.229
92-101 x 102-121	82.5	26.5-35.5 x 36.5-55.5	1.299	1.736	1.516	1.983	1.757	2.245	1.745	2.229
102-111 x 112-121	82.5	36.5-45.5 x 46.5-55.5	1.338	1.781	1.562	2.034	1.811	2.304	1.799	2.287

- Fiyatlar Euro olup KDV dahil değildir.
- Ayar payı köşe kabinde -1 ile +0,5 cm'dir.
- Kabin net ölçüleri kurulum payı nedeniyle tekne ölçülerinden küçük üretilmektedir. BKZ Sayfa 247 - 248 - 249 - 250
- **Kalea stabilizer** opsiyonda sabit panel genişliği max. 60 cm'dir.\*

## Özel Opsiyonlar

Antiplaque	Kumlama	Dijital Desen	Standart Dışı Yükseklik	Eğim / Cam Boşaltma	*Stabilizer Opsiyonları	Havluluk Kulp Opsiyonları	Montaj Net Fiyatı
Köşe - Dikdörtgen <b>64 €</b> Liste Fiyatıdır.	Köşe - Dikdörtgen <b>125 €</b> Liste Fiyatıdır.	—	1-15 cm : %15 >16 cm : %25 Bkz. s.27	%25	Kalea Krom Altın <b>32 € 60 €</b> Liste Fiyatıdır.	İç-Dış Krom Dış Krom <b>125 € 81 €</b> Liste Fiyatıdır.	1. Kademe (0-50km) <b>Ücretsiz</b>
HÜPPE <sup>T</sup> <b>ANTI-PLAQUE</b>	Sis, Deniz, Gizem, Alize	—	Std: 200 cm			İç-Dış Dış Bkz. s.242	2. Kademe <b>570 TL</b> (51-100km) 3. Kademe <b>1.430 TL</b> (101-150km) Bkz. s.271

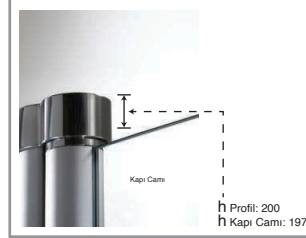
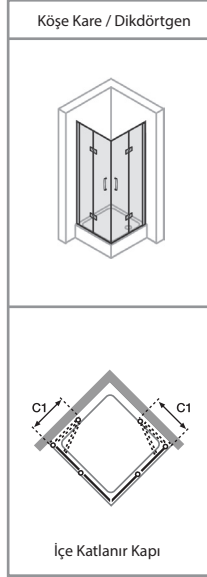

• Fotoğraflardaki tekne görsel amaçlı olup fiyatlara dahil değildir.

Yükseklik	Genişlik	Katlanır Kapı	Cam Kalınlığı
Std: 200 cm 			
140 - 200 cm	60 - 125 cm		6 mm

**MİM**  
Standart dışı özel ölçü ve üretimler için MİM'e danışınız  
**444 00 16**

## Köşe / Kare

MODEL KODU: 21H519

FİYATLANDIRMA ARALIĞI cm	GİRİŞ ALANI MİN. - MAX. cm	C1 KATLANMA ÖLÇÜSÜ MİN. - MAX. cm	ŞEFFAF CAM	BRONZ / FÜME CAM	EXTRA CLEAR	REFLEKTE BRONZ / FÜME
			Parlak Gümüş / Mat Gümüş €	Parlak Gümüş / Mat Gümüş €	Parlak Gümüş / Mat Gümüş €	Parlak Gümüş / Mat Gümüş €
69 - 91	72.5 - 104.0	34.5 - 46.5	1.409	1.606	1.816	1.803
92 - 121	105.5 - 146.5	47.0 - 61.5	1.542	1.759	1.991	1.976

## Köşe / Dikdörtgen

MODEL KODU: 21H519

FİYATLANDIRMA ARALIĞI cm	GİRİŞ ALANI MİN. - MAX. cm	C1 KATLANMA ÖLÇÜSÜ MİN. - MAX. cm	ŞEFFAF CAM	BRONZ / FÜME CAM	EXTRA CLEAR	REFLEKTE BRONZ / FÜME
			Parlak Gümüş / Mat Gümüş €	Parlak Gümüş / Mat Gümüş €	Parlak Gümüş / Mat Gümüş €	Parlak Gümüş / Mat Gümüş €
60-81 x 82-121	77.0 - 121.5	30.5-41.5 x 42.0-61.5	1.453	1.657	1.874	1.861
82-91 x 92-121	98.5 - 127.0	42.0-46.5 x 47.0-61.5	1.475	1.682	1.903	1.890
92-101 x 102-121	113.0 - 133.0	47.0-51.5 x 52.0-61.5	1.475	1.682	1.903	1.890
102-111 x 112-121	127.0 - 139.5	52.0-56.5 x 57.0-61.5	1.520	1.733	1.961	1.947

- Fiyatlar Euro olup KDV dahil değildir.
- Ayar payı köşe kabinde -1 ile +0,5 cm'dir.
- Kabin net ölçüleri kurulum payı nedeniyle tekne ölçülerinden küçük üretilmektedir. BKZ Sayfa 247 - 248 - 249 - 250
- Ara ölçülerdeki C1 içe katlanma mesafesi bir üst tekne ölçüsünü geçemez.

## Özel Opsiyonlar

Antiplaque	Kumlama	Dijital Desen	Standart Dışı Yükseklik	Eğim / Cam Boşaltma	Stabilizer Opsiyonları	Havluluk Kulp Opsiyonları	Montaj Net Fiyatı
Köşe - Dikdörtgen <b>64 €</b> Liste Fiyatıdır.	Köşe - Dikdörtgen <b>125 €</b> Liste Fiyatıdır.	—	1-15 cm : %15 >16 cm : %25 Bkz. s.27	—	—	—	1. Kademe (0-50km) <b>Ücretsiz</b>
<b>HÜPPE</b> <b>ANTI-PLAQUE</b>	Sis, Deniz, Gizem, Alize	—	Std: 200 cm 	—	—	—	2. Kademe (51-100km) <b>570 TL</b> 3. Kademe (101-150km) <b>1.430 TL</b> Bkz. s.271



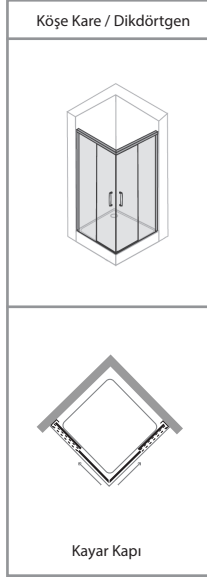

• Fotoğraflardaki tekne görsel amaçlı olup fiyatlara dahil değildir.

Yükseklik	Genişlik	Sabit Panel	Kayar Kapı	Cam Kalınlığı
Std: 200 cm 				
140 - 200 cm	70 - 120 cm			

Easy Clean  
Kolay Temizlik

MİM  
Standart dışı  
özel ölçü ve  
üretimler için  
MİM'e danışınız  
**444 00 16**

## Köşe / Kare

MODEL KODU: 21HJ11

FİYATLANDIRMA ARALIĞI cm	GİRİŞ ALANI MİN. - MAX. cm	ŞEFFAF CAM		BRONZ / FÜME CAM	
		P. Gümüş / M. Gümüş / Beyaz €	Siyah / Altın €	P. Gümüş / M. Gümüş / Beyaz €	Siyah / Altın €
79 - 91	40.0 - 47.0	991	1.250	1.215	1.514
92 - 101	47.0 - 54.0	1.031	1.296	1.265	1.572
102 - 121	54.0	1.132	1.414	1.391	1.716

## Köşe / Dikdörtgen

MODEL KODU: 21HJ11

FİYATLANDIRMA ARALIĞI cm	GİRİŞ ALANI MİN. - MAX. cm	ŞEFFAF CAM		BRONZ / FÜME CAM	
		P. Gümüş / M. Gümüş / Beyaz €	Siyah / Altın €	P. Gümüş / M. Gümüş / Beyaz €	Siyah / Altın €
69-81 x 82-121	36.5 - 47.5	1.031	1.296	1.265	1.572
82-91 x 92-121	43.5 - 50.5	1.066	1.337	1.309	1.622
92-101 x 102-121	50.5 - 54.0	1.066	1.337	1.309	1.622
102-111 x 112-121	54.0	1.116	1.396	1.372	1.694

- Fiyatlar Euro olup KDV dahil değildir.
- Kabin net ölçüleri kurulum payı nedeniyle tekne ölçülerinden küçük üretilmektedir. BKZ Sayfa 247 - 248 - 249 - 250
- Ayar payı köşe kabinde  $\pm 1$  cm'dir.
- Cam kalınlık farkından dolayı renkli cam panelleri arasında ton farklılıkları oluşmaktadır.

## Özel Opsiyonlar

Antiplaque	Kumlama	Dijital Desen	Standart Dışı Yükseklik	Eğim / Cam Boşaltma	Stabilizer Opsiyonları	Havluluk Kulp Opsiyonları	Montaj Net Fiyatı
Köşe - Dikdörtgen <b>64 €</b> Liste Fiyatıdır.	Köşe - Dikdörtgen <b>125 €</b> Liste Fiyatıdır.	Köşe - Dikdörtgen <b>728 €</b> Liste Fiyatıdır.	1-15 cm : %15 >16 cm : %25 Bkz. s.27	—	—	—	1. Kademe (0-50km) <b>Ücretsiz</b>
HÜPPE <sup>®</sup> <b>ANTI-PLAQUE</b>	Sis, Deniz, Gizem, Alize	 Açık Gri Siyah	Std: 200 cm 	—	—	—	2. Kademe (51-100km) <b>570 TL</b> 3. Kademe (101-150km) <b>1.430 TL</b> Bkz. s.271

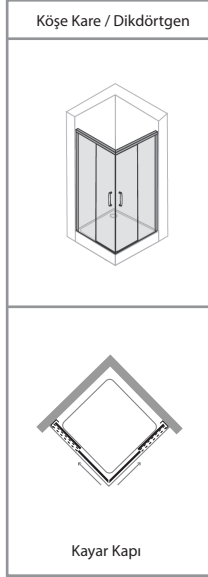

• Fotoğraflardaki tekne görsel amaçlı olup fiyatlara dahil değildir.

Yükseklik	Genişlik	Sabit Panel	Kayar Kapı	Cam Kalınlığı
Std: 190 cm 				
140 - 200 cm	70 - 120 cm			

**Easy Clean**

**Kolay Temizlik**

**MIM**

Standart dışı özel ölçü ve üretimler için MIM'e danışınız

**444 00 16**

## Köşe / Kare

MODEL KODU: 21H111

FİYATLANDIRMA ARALIĞI cm	GİRİŞ ALANI MİN. - MAX. cm	ŞEFFAF CAM		BRONZ / FÜME CAM	
		P. Gümüş / M. Gümüş / Beyaz €	Siyah / Altın €	P. Gümüş / M. Gümüş / Beyaz €	Siyah / Altın €
79 - 91	43.0 - 50.0	865	1.204	1.058	1.426
92 - 101	50.0 - 57.0	902	1.246	1.104	1.477
102 - 121	57.0	987	1.344	1.210	1.593

## Köşe / Dikdörtgen

MODEL KODU: 21H111

FİYATLANDIRMA ARALIĞI cm	GİRİŞ ALANI MİN. - MAX. cm	ŞEFFAF CAM		BRONZ / FÜME CAM	
		P. Gümüş / M. Gümüş / Beyaz €	Siyah / Altın €	P. Gümüş / M. Gümüş / Beyaz €	Siyah / Altın €
69-81 x 82-121	39.0 - 50.5	902	1.246	1.104	1.477
82-91 x 92-121	45.5 - 54.0	930	1.278	1.138	1.515
92-101 x 102-121	52.5 - 57.0	930	1.278	1.138	1.515
102-111 x 112-121	57.0	972	1.327	1.191	1.573

- Fiyatlar Euro olup KDV dahil değildir.
- Kabin net ölçüleri kurulum payı nedeniyle tekne ölçülerinden küçük üretilmektedir. BKZ Sayfa 247 - 248 - 249 - 250
- Ayar payı köşe kabinde ±1 cm'dir.
- Cam kalınlık farkından dolayı renkli cam panelleri arasında ton farklılıkları oluşmaktadır.

## Özel Opsiyonlar

Antiplaque	Kumlama	Dijital Desen	Standart Dışı Yükseklik	Eğim / Cam Boşaltma	Stabilizer Opsiyonları	Havluluk Kulp Opsiyonları	Montaj Net Fiyatı
Köşe - Dikdörtgen <b>64 €</b> Liste Fiyatıdır.	Köşe - Dikdörtgen <b>125 €</b> Liste Fiyatıdır.	Köşe - Dikdörtgen <b>728 €</b> Liste Fiyatıdır.	1-15 cm : %15 >16 cm : %25 Bkz. s.27	—	—	—	1. Kademe (0-50km) <b>Ücretsiz</b>
	Sis, Deniz, Gizem, Alize		Std: 190 cm 	—	—	—	2. Kademe (51-100km) <b>570 TL</b> 3. Kademe (101-150km) <b>1.430 TL</b> Bkz. s.271



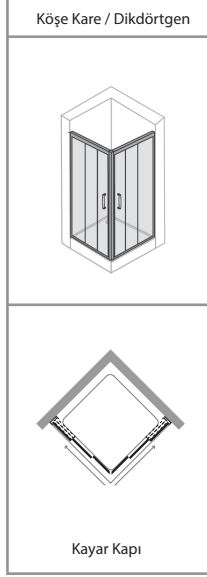

• Fotoğraflardaki tekne görsel amaçlı olup fiyatlara dahil değildir.

Yükseklik	Genişlik	Sabit Panel	Kayar Kapı	Cam Kalınlığı
Std: 190 cm 				
140 - 200 cm	70 - 120 cm			

Easy Clean  
Kolay Temizlik

MİM  
Standart dışı özel ölçü ve üretimler için MİM'e danışınız  
444 00 16

### Köşe / Kare

MODEL KODU: 21H112

FİYATLANDIRMA ARALIĞI cm	GİRİŞ ALANI MİN. - MAX. cm	ŞEFFAF CAM	BRONZ / FÜME CAM
		P. Gümüş / M. Gümüş / Beyaz €	P. Gümüş / M. Gümüş / Beyaz €
79 - 91	50.5 - 60.0	1.015	1.246
92 - 101	60.0 - 59.5	1.044	1.281
102 - 121	59.5	1.136	1.396

### Köşe / Dikdörtgen

MODEL KODU: 21H112

FİYATLANDIRMA ARALIĞI cm	GİRİŞ ALANI MİN. - MAX. cm	ŞEFFAF CAM	BRONZ / FÜME CAM
		P. Gümüş / M. Gümüş / Beyaz €	P. Gümüş / M. Gümüş / Beyaz €
69-81 x 82-121	45.5 - 61.0	1.044	1.281
82-91 x 92-121	54.0 - 65.0	1.076	1.321
92-101 x 102-121	63.5 - 69.5	1.076	1.321
102-111 x 112-121	69.5	1.121	1.378

- Fiyatlar Euro olup KDV dahil değildir.
- Kabin net ölçüleri kurulum payı nedeniyle tekne ölçülerinden küçük üretilmektedir. BKZ Sayfa 247 - 248 - 249 - 250
- Ayar payı köşe kabinde  $\pm 1$  cm'dir.

### Özel Opsiyonlar

Antiplaque	Kumlama	Dijital Desen	Standart Dışı Yükseklik	Eğim / Cam Boşaltma	Stabilizer Opsiyonları	Havluluk Kulp Opsiyonları	Montaj Net Fiyatı
Köşe - Dikdörtgen <b>96 €</b> Liste Fiyatıdır.	Köşe - Dikdörtgen <b>190 €</b> Liste Fiyatıdır.	Köşe - Dikdörtgen <b>1.090 €</b> Liste Fiyatıdır.	1-15 cm : %15 >16 cm : %25 Bkz. s.27	—	—	—	1. Kademe (0-50km) <b>Ücretsiz</b>
	Sis, Deniz, Gizem, Alize		Std: 190 cm 	—	—	—	2. Kademe (51-100km) <b>570 TL</b> 3. Kademe (101-150km) <b>1.430 TL</b> Bkz. s.271

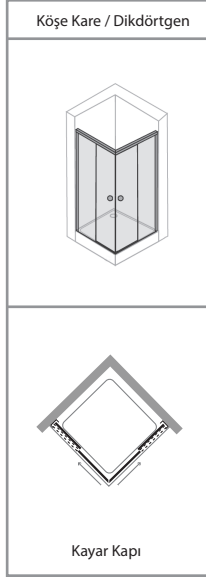

• Fotoğraflardaki tekne görsel amaçlı olup fiyatlara dahil değildir.

Yükseklik	Genişlik	Sabit Panel	Kayar Kapı	Cam Kalınlığı
Std: 190 cm 				
140 - 200 cm	70 - 120 cm			



### Köşe / Kare

MODEL KODU: 21H711

FİYATLANDIRMA ARALIĞI cm	GİRİŞ ALANI MİN. - MAX. cm	ŞEFFAF CAM
		P. Gümüş / M. Gümüş / Beyaz €
79 - 91	43.0 - 50.0	737
92 - 101	50.0 - 57.0	768
102 - 121	57.0	850

### Köşe / Dikdörtgen

MODEL KODU: 21H711

FİYATLANDIRMA ARALIĞI cm	GİRİŞ ALANI MİN. - MAX. cm	ŞEFFAF CAM
		P. Gümüş / M. Gümüş / Beyaz €
69-81 x 82-121	39.0 - 50.5	768
82-91 x 92-121	45.5 - 54.0	793
92-101 x 102-121	52.5 - 57.0	795
102-111 x 112-121	57.0	836

• Fiyatlar Euro olup KDV dahil değildir.

• Kabin net ölçüleri kurulum payı nedeniyle tekne ölçülerinden küçük üretilmektedir. BKZ Sayfa 247 - 248 - 249 - 250

• Ayar payı köşe kabinde ±1 cm'dir.

### Özel Opsiyonlar

Antiplaque	Kumlama	Dijital Desen	Standart Dışı Yükseklik	Eğim / Cam Boşaltma	Stabilizer Opsiyonları	Havluluk Kulp Opsiyonları	Montaj Net Fiyatı
Köşe - Dikdörtgen <b>64 €</b> Liste Fiyatıdır.	Köşe - Dikdörtgen <b>125 €</b> Liste Fiyatıdır.	—	1-15 cm : %15 >16 cm : %25 Bkz. s.27	—	—	—	1. Kademe (0-50km) <b>Ücretsiz</b>
	Sis, Deniz, Gizem, Alize	—	Std: 190 cm 	—	—	—	2. Kademe (51-100km) <b>570 TL</b>
							3. Kademe (101-150km) <b>1.430 TL</b> Bkz. s.271



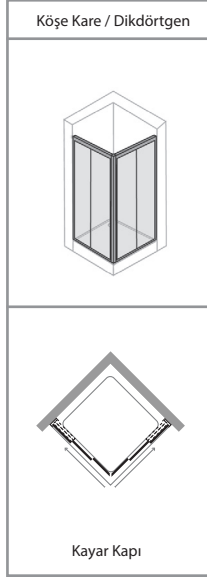

• Fotoğraflardaki tekne görsel amaçlı olup fiyatlara dahil değildir.

Yükseklik	Genişlik	Sabit Panel	Kayar Kapı	Cam Kalınlığı
Std: 190 cm 				
140 - 200 cm	70 - 120 cm			

**Easy Clean**  
Kolay Temizlik

**MIM**  
Standart dışı özel ölçü ve üretimler için MIM'e danışınız  
**444 00 16**

## Köşe / Kare

MODEL KODU: 21HN11

FİYATLANDIRMA ARALIĞI cm	GİRİŞ ALANI MİN. - MAX. cm	ŞEFFAF CAM
		P. Gümüş / M. Gümüş / Beyaz €
79 - 91	43.0 - 50.0	794
92 - 101	50.0 - 57.0	818
102 - 121	57.0	923

## Köşe / Dikdörtgen

MODEL KODU: 21HN11

FİYATLANDIRMA ARALIĞI cm	GİRİŞ ALANI MİN. - MAX. cm	ŞEFFAF CAM
		P. Gümüş / M. Gümüş / Beyaz €
69-81 x 82-121	39.0 - 50.5	818
82-91 x 92-121	45.5 - 54.0	858
92-101 x 102-121	52.5 - 57.0	858
102-111 x 112-121	57.0	911

- Fiyatlar Euro olup KDV dahil değildir.
- Kabin net ölçüleri kurulum payı nedeniyle tekne ölçülerinden küçük üretilmektedir. BKZ Sayfa 247 - 248 - 249 - 250
- Ayar payı köşe kabinde ±1 cm'dir.

## Özel Opsiyonlar

Antiplaque	Kumlama	Dijital Desen	Standart Dışı Yükseklik	Eğim / Cam Boşaltma	Stabilizer Opsiyonları	Havluluk Kulp Opsiyonları	Montaj Net Fiyatı
Köşe - Dikdörtgen <b>64 €</b> Liste Fiyatıdır.	Köşe - Dikdörtgen <b>125 €</b> Liste Fiyatıdır.	—	1-15 cm : %15 >16 cm : %25 Bkz. s.27	—	—	—	1. Kademe (0-50km) <b>Ücretsiz</b>
<b>HÜPPE<sup>®</sup></b> <b>ANTI-PLAQUE</b>	Sis, Deniz, Gizem, Alize	—	Std: 190 cm 	—	—	—	2. Kademe (51-100km) <b>570 TL</b> 3. Kademe (101-150km) <b>1.430 TL</b> Bkz. s.271



• Fotoğraflardaki tekne görsel amaçlı olup fiyatlara dahil değildir.

Yükseklik	Genişlik	Sabit Panel	Kayar Kapı	Cam Kalınlığı	Easy Clean	MİM
Std: 190 cm 						
140 - 200 cm	70 - 120 cm				Kolay Temizlik	Standart dışı özel ölçü ve üretimler için MİM'e danışınız <b>444 00 16</b>

## Köşe / Kare

MODEL KODU: 21HN12

FİYATLANDIRMA ARALIĞI cm	GİRİŞ ALANI MİN. - MAX. cm	ŞEFFAF CAM
		P. Gümüş / M. Gümüş / Beyaz €
79 - 91	50.5 - 60.0	909
92 - 101	60.0 - 69.5	935
102 - 121	69.5	999

## Köşe / Dikdörtgen

MODEL KODU: 21HN12

FİYATLANDIRMA ARALIĞI cm	GİRİŞ ALANI MİN. - MAX. cm	ŞEFFAF CAM
		P. Gümüş / M. Gümüş / Beyaz €
69-81 x 82-121	45.5 - 61.0	935
82-91 x 92-121	54.0 - 65.0	956
92-101 x 102-121	63.5 - 69.5	956
102-111 x 112-121	69.5	988

• Fiyatlar Euro olup KDV dahil değildir.

• Kabin net ölçüleri kurulum payı nedeniyle tekne ölçülerinden küçük üretilmektedir. BKZ Sayfa 247 - 248 - 249 - 250

• Ayar payı köşe kabinde ±1 cm'dir.

## Özel Opsiyonlar

Antiplaque	Kumlama	Dijital Desen	Standart Dışı Yükseklik	Eğim / Cam Boşaltma	Stabilizer Opsiyonları	Havluluk Kulp Opsiyonları	Montaj Net Fiyatı
Köşe - Dikdörtgen <b>96 €</b> Liste Fiyatıdır.	Köşe - Dikdörtgen <b>190 €</b> Liste Fiyatıdır.	—	1-15 cm : %15 >16 cm : %25 Bkz. s.27	—	—	—	1. Kademe (0-50km) <b>Ücretsiz</b>
	Sis, Deniz, Gizem, Alize	—	Std: 190 cm 	—	—	—	2. Kademe (51-100km) <b>570 TL</b>
							3. Kademe (101-150km) <b>1.430 TL</b> Bkz. s.271

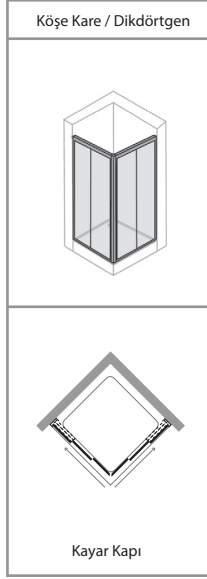

• Fotoğraflardaki tekne görsel amaçlı olup fiyatlara dahil değildir.

Yükseklik	Genişlik	Sabit Panel	Kayar Kapı	Cam Kalınlığı
Std: 190 cm 				
140 - 200 cm	70 - 120 cm			

**Easy Clean**  
Kolay Temizlik

**MIM**  
Standart dışı özel ölçü ve üretimler için MIM'e danışınız  
**444 00 16**

## Köşe / Kare

MODEL KODU: 21H711

FİYATLANDIRMA ARALIĞI cm	GİRİŞ ALANI MİN. - MAX. cm	POLİSTREN CAM
		P. Gümüş / M. Gümüş / Beyaz €
79 - 91	43.0 - 50.0	726
92 - 101	50.0 - 57.0	746
102 - 121	57.0 - 71.0	848

## Köşe / Dikdörtgen

MODEL KODU: 21H711

FİYATLANDIRMA ARALIĞI cm	GİRİŞ ALANI MİN. - MAX. cm	POLİSTREN CAM
		P. Gümüş / M. Gümüş / Beyaz €
69-81 x 82-121	40.5 - 59.0	746
82-91 x 92-121	48.5 - 62.0	787
92-101 x 102-121	55.5 - 65.0	787
102-111 x 112-121	62.0 - 68.0	838

- Fiyatlar Euro olup KDV dahil değildir.
- Kabin net ölçüleri kurulum payı nedeniyle tekne ölçülerinden küçük üretilmektedir. BKZ Sayfa 247 - 248 - 249 - 250
- Ayar payı köşe kabinde ±1 cm'dir.

## Özel Opsiyonlar

Antiplaque	Kumlama	Dijital Desen	Standart Dışı Yükseklik	Eğim / Cam Boşaltma	Stabilizer Opsiyonları	Havluluk Kulp Opsiyonları	Montaj Net Fiyatı
—	—	—	1-15 cm : %15 >16 cm : %25 Bkz. s.27	—	—	—	1. Kademe (0-50km) <b>Ücretsiz</b>
—	—	—	Std: 190 cm 	—	—	—	2. Kademe (51-100km) <b>570 TL</b>
—	—	—		—	—	—	3. Kademe (101-150km) <b>1.430 TL</b>

Bkz. s.271



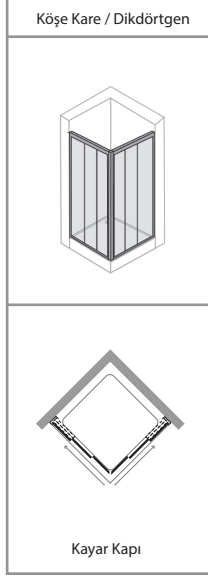

• Fotoğraflardaki tekne görsel amaçlı olup fiyatlara dahil değildir.

Yükseklik	Genişlik	Sabit Panel	Kayar Kapı	Cam Kalınlığı
Std: 190 cm 				
140 - 200 cm	70 - 120 cm			



## Köşe / Kare

MODEL KODU: 21H712

FİYATLANDIRMA ARALIĞI cm	GİRİŞ ALANI MİN. - MAX. cm	POLİSTREN CAM
		P. Gümüş / M. Gümüş / Beyaz €
79 - 91	51.0 - 60.5	852
92 - 101	60.5 - 70.0	874
102 - 121	70.0 - 88.5	972

## Köşe / Dikdörtgen

MODEL KODU: 21H712

FİYATLANDIRMA ARALIĞI cm	GİRİŞ ALANI MİN. - MAX. cm	POLİSTREN CAM
		P. Gümüş / M. Gümüş / Beyaz €
69-81 x 82-121	47.5 - 72.5	874
82-91 x 92-121	57.5 - 76.0	912
92-101 x 102-121	67.0 - 80.0	912
102-111 x 112-121	76.5 - 84.0	942

• Fiyatlar Euro olup KDV dahil değildir.

• Kabin net ölçüleri kurulum payı nedeniyle tekne ölçülerinden küçük üretilmektedir. BKZ Sayfa 247 - 248 - 249 - 250

• Ayar payı köşe kabinde ±1 cm'dir.

## Özel Opsiyonlar

Antiplaque	Kumlama	Dijital Desen	Standart Dışı Yükseklik	Eğim / Cam Boşaltma	Stabilizer Opsiyonları	Havluluk Kulp Opsiyonları	Montaj Net Fiyatı
—	—	—	1-15 cm : %15 >16 cm : %25 Bkz. s.27	—	—	—	1. Kademe (0-50km) <b>Ücretsiz</b>
—	—	—	Std: 190 cm 	—	—	—	2. Kademe (51-100km) <b>570 TL</b>
—	—	—		—	—	—	3. Kademe (101-150km) <b>1.430 TL</b> Bkz. s.271









## AURA PURE

AURA PURE SAK O DUAL T

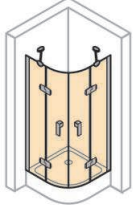

s. 132

## AURA

AURA KY O K2S2 T

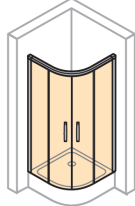

s. 133

## DESIGN PURE

DESIGN PURE SAK O DUAL T/K

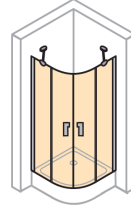

s. 134

DESIGN PURE KY O K2S2 T

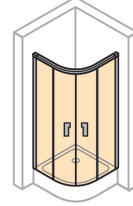

s. 135

## DESIGN

DESIGN SAK O DUAL T

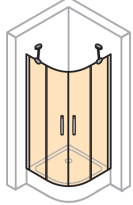

s. 1136

## X1

X1 Easy Entry  
KY O K2S2 T

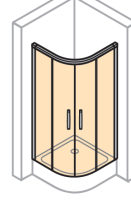

s. 137

X1 KY O K2S2 T

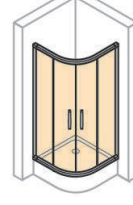

s. 138

## X0

X0 KY O K2S2 T



s. 139

## CLASSICS-V<sub>2</sub>

CLASSICS-V<sub>2</sub> KY O K2S2 T/K

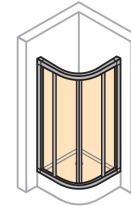

s. 140

CLASSICS-V<sub>2</sub> KY XA0 K2S2 K

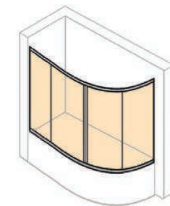

s. 141

## CLASSICS-V<sub>2</sub> POLİSTREN

CLASSICS-V<sub>2</sub> POLİSTREN  
KY O K2S2 T/K

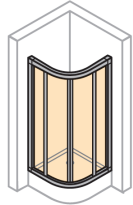

s. 142

CLASSICS-V<sub>2</sub> POLİSTREN  
KY XA0 K2S2 K

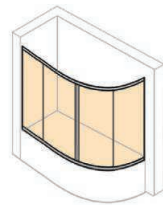

s. 143

## FİT



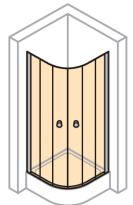

FİT KY O K4S2 T/K



s. 144



• Fotoğraflardaki tekne görsel amaçlı olup fiyatlara dahil değildir.

Yükseklik	Genişlik	Sabit Panel	Açılır Kapı	Cam Kalınlığı
Std: 200 cm 				
200 cm	88 - 120 cm			6 mm

**MİM**  
Standart dışı  
özel ölçü ve  
üretimler için  
MİM'e danışınız  
**444 00 16**

## Köşe / Oval Simetrik

MODEL KODU: **R550 / 21HE70**



FİYATLANDIRMA ARALIĞI cm	GİRİŞ ALANI MİN. - MAX. cm	SABİT PANEL ÖLÇÜSÜ MİN. - MAX. cm	ŞEFFAF CAM	
			Parlak Gümüş €	Siyah €
88 - 101	88.0	21.5 - 34.5	1.582	1.756
102 - 121	88.0	35.5 - 54.5	1.688	1.872

## Köşe / Oval Asimetrik

FİYATLANDIRMA ARALIĞI cm	GİRİŞ ALANI MİN. - MAX. cm	SABİT PANEL ÖLÇÜSÜ MİN. - MAX. cm	ŞEFFAF CAM	
			Parlak Gümüş €	Siyah €
88-91 x 92-121	88.0	21.5-25.5 x 24.5-54.5	1.611	1.790
92-101 x 102-121	88.0	25.5-35.5 x 34.5-54.5	1.611	1.790
102-111 x 112-121	88.0	35.5-45.5 x 44.5-54.5	1.664	1.848

- Fiyatlar Euro olup KDV dahil değildir.
- Ayar payı köşe kabinde -1 ile +0,5 cm'dir.
- Kabin net ölçüleri kurulum payı nedeniyle tekne ölçülerinden küçük üretilmektedir. BKZ Sayfa 247 - 248 - 249 - 250
- **Kalea stabilizer** opsiyonunda sabit panel genişliği max. 60 cm'dir.\*

## Özel Opsiyonlar

Antiplaque	Kumlama	Dijital Desen	Standart Dışı Yükseklik	Eğim / Cam Boşaltma	*Stabilizer Opsiyonları	Havluluk Kulp Opsiyonları	Montaj Net Fiyatı
	Köşe Oval <b>125 €</b> Liste Fiyatıdır.	—	—	%25	Kalea Krom Siyah <b>32 € 60 €</b> Liste Fiyatıdır.	—	1. Kademe (0-50km) <b>Ücretsiz</b>
	Sis,Deniz, Gizem, Alize	—	—			—	2. Kademe (51-100km) <b>570 TL</b> 3. Kademe (101-150km) <b>1.430 TL</b> Bkz. s.271

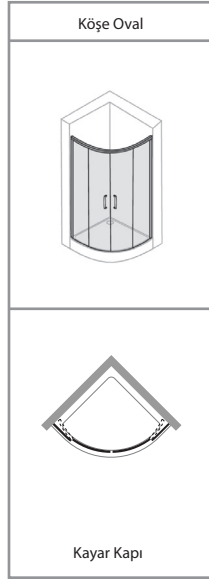

• Fotoğraflardaki tekne görsel amaçlı olup fiyatlara dahil değildir.

Yükseklik	Genişlik	Sabit Panel	Kayar Kapı	Cam Kalınlığı
Std: 190 cm 190 cm	80 - 130 cm			6 mm

**MİM**  
Standart dışı özel ölçü ve üretimler için MİM'e danışınız  
**444 00 16**

## Köşe / Oval Simetrik

MODEL KODU: **R550 / 21H6J1**

FIYATLANDIRMA ARALIĞI cm	GİRİŞ ALANI MİN. - MAX. cm	SABİT PANEL ÖLÇÜSÜ MİN. - MAX. cm	ŞEFFAF CAM Parlak Gümüş €
79 - 101	47.0 - 53.0	27.5 - 48.5	1.327
102 - 121	53.0	49.5 - 68.5	1.447

## Köşe / Oval Asimetrik

FIYATLANDIRMA ARALIĞI cm	GİRİŞ ALANI MİN. - MAX. cm	SABİT PANEL ÖLÇÜSÜ MİN. - MAX. cm	ŞEFFAF CAM Parlak Gümüş €
79 - 81 x 82 - 121	47.0 - 49.0	26.5 - 28.5 x 29.5 - 68.5	1.327
82 - 91 x 92 - 121	53.0	29.5 - 38.5 x 39.5 - 68.5	1.357
92 - 101 x 102 - 121	53.0	39.5 - 48.5 x 49.5 - 68.5	1.357
102 - 111 x 112 - 121	53.0	49.5 - 58.5 x 59.5 - 68.5	1.417

- Fiyatlar Euro olup KDV dahil değildir.
- Ayar payı köşe kabinde  $\pm 1$  cm'dir.
- Kabin net ölçüleri kurulum payı nedeniyle tekne ölçülerinden küçük üretilmektedir. BKZ Sayfa 247 - 248 - 249 - 250

## Özel Opsiyonlar

Antiplaque	Kumlama	Dijital Desen	Standart Dışı Yükseklik	Eğim / Cam Boşaltma	Soft Close / Open Opsiyonu	Havluluk Kulp Opsiyonları	Montaj Net Fiyatı
Fiyata Dahildir	Köşe Oval <b>125 €</b> Liste Fiyatıdır.	—	—	%25	—	—	1. Kademe (0-50km) <b>Ücretsiz</b>
<b>HÜPPE</b> <b>ANTI-PLAQUE</b>	Sis, Deniz, Gizem, Alize	—	—		<del>Yumuşak Kapanma Opsiyonu</del>	—	2. Kademe (51-100km) <b>570 TL</b> 3. Kademe (101-150km) <b>1.430 TL</b> Bkz. s.271



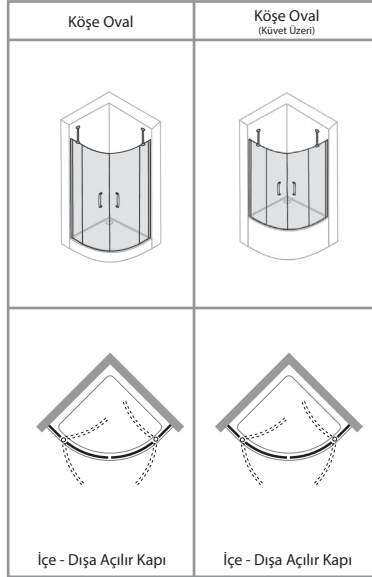

• Fotoğraflardaki tekne görsel amaçlı olup fiyatlara dahil değildir.

Yükseklik	Genişlik	Sabit Panel	Açılır Kapı	Cam Kalınlığı
Std: 200 cm	75 - 120 cm			6 mm
Std: 150 cm (Küvet Üzeri)	110 - 150 cm			6 mm

**MİM**  
Standart dışı özel ölçü ve üretimler için MİM'e danışınız  
**444 00 16**

## Köşe / Oval Simetrik

MODEL KODU: R550 / 21H9J9

FİYATLANDIRMA ARALIĞI cm	GİRİŞ ALANI MİN. - MAX. cm	SABİT PANEL ÖLÇÜSÜ MİN. - MAX. cm	ŞEFFAF CAM	
			P. Gümüş / M. Gümüş €	Siyah €
79 - 91	69.5	21.5 - 33.5	1.363	1.488
92 - 101	69.5	34.5 - 43.5	1.411	1.542
102 - 121	69.5	44.5 - 63.5	1.501	1.639

## Köşe / Oval Asimetrik

FİYATLANDIRMA ARALIĞI cm	GİRİŞ ALANI MİN. - MAX. cm	SABİT PANEL ÖLÇÜSÜ MİN. - MAX. cm	ŞEFFAF CAM	
			P. Gümüş / M. Gümüş €	Siyah €
74-81 x 82-121	69.5	16.5-23.5 x 24.5-63.5	1.411	1.542
82-91 x 92-121	69.5	24.5-33.5 x 34.5-63.5	1.432	1.563
92-101 x 102-121	69.5	34.5-43.5 x 44.5-63.5	1.432	1.563
102-111 x 112-121	69.5	44.5-53.5 x 54.5-63.5	1.480	1.618

## Köşe / Oval (Küvet Üzeri)\*

MODEL KODU: 21H999

FİYATLANDIRMA ARALIĞI cm	HÜPPE Cure GİRİŞ ALANI cm	SABİT PANEL ÖLÇÜSÜ MİN. - MAX. cm	ŞEFFAF CAM	
			P. Gümüş / M. Gümüş €	Siyah €
102-121	103.0	39.5	1.323	1.618
122-151	119.0	38.0 47.5	1.400	1.712

- Fiyatlar Euro olup KDV dahil değildir.
- Ayar payı köşe kabinde -1 ile +0,5 cm'dir.
- Kabin net ölçüleri kurulum payı nedeniyle tekne ölçülerinden küçük üretilmektedir. BKZ Sayfa 247 - 248 - 249 - 250
- Küvet üzeri fiyat tablosundaki veriler Hüppe Cure küvete aittir. (MİM'e danışınız)\*
- 120 cm için giriş alanı 103 cm, sabit panel 39.5 cm'dir. 130 cm için giriş alanı 119 cm, sabit panel 38 cm'dir. 140 cm için giriş alanı 119 cm, sabit panel 47.5 cm'dir.
- Kalea stabilizer opsiyonunda sabit panel genişliği max. 60 cm'dir.\*

## Özel Opsiyonlar

Antiplaque	Kumlama	Dijital Desen	Standart Dışı Yükseklik	Eğim / Cam Boşaltma	*Stabilizer Opsiyonları	Havluluk Kulp Opsiyonları	Montaj Net Fiyatı
Köşe Oval <b>64 €</b> Liste Fiyatıdır.	Köşe Oval <b>125 €</b> Liste Fiyatıdır.	—	—	%25	Kalea Krom Siyah <b>32 € 60 €</b> Liste Fiyatıdır.	—	1. Kademe (0-50km) <b>Ücretsiz</b>
<b>HÜPPE</b> <b>ANTI-PLAQUE</b>	Sis,Deniz, Gizem, Alize	—	—			—	2. Kademe (51-100km) <b>570 TL</b> 3. Kademe (101-150km) <b>1.430 TL</b> Bkz. s.271



• Fotoğraflardaki tekne görsel amaçlı olup fiyatlara dahil değildir.

Yükseklik	Genişlik	Sabit Panel	Kayar Kapı	Cam Kalınlığı
Std: 200 cm  190 veya 200 cm	 80 - 120 cm			 4 mm 6 mm

**Easy Clean**  
Kolay Temizlik

**MİM**  
Standart dışı özel ölçü ve üretimler için MİM'e danışınız  
**444 00 16**

## Köşe / Oval Simetrik

190 R550 / 21HLJ2  
MODEL KODU: 200 R550 / 21HLJ1

FİYATLANDIRMA ARALIĞI cm	GİRİŞ ALANI MİN. - MAX. cm	ŞEFFAF CAM	
		P. Gümüş / M. Gümüş €	Siyah €
79 - 101	39.0 - 53.0	1.065	1.157
102 - 121	53.0	1.153	1.245

## Köşe / Oval Asimetrik

FİYATLANDIRMA ARALIĞI cm	GİRİŞ ALANI MİN. - MAX. cm	ŞEFFAF CAM	
		P. Gümüş / M. Gümüş €	Siyah €
79-81 x 82-121	40.0 - 46.5	1.065	1.157
82-91 x 92-121	47.5 - 53.0	1.079	1.171
92-101 x 102-121	53.0	1.079	1.171
102-111 x 112-121	53.0	1.139	1.231

- Fiyatlar Euro olup KDV dahil değildir.
- Ayar payı köşe kabinde  $\pm 1$  cm'dir.
- Kabin net ölçüleri kurulum payı nedeniyle tekne ölçülerinden küçük üretilmektedir. BKZ Sayfa 247 - 248 - 249 - 250

## Özel Opsiyonlar

Antiplaque	Kumlama	Dijital Desen	Standart Dışı Yükseklik	Eğim / Cam Boşaltma	Stabilizer Opsiyonları	Havluluk Kulp Opsiyonları	Montaj Net Fiyatı
Köşe Oval <b>64 €</b> Liste Fiyatıdır.	Köşe Oval <b>125 €</b> Liste Fiyatıdır.	—	—	—	—	—	1. Kademe (0-50km) <b>Ücretsiz</b>
HÜPPE <sup>®</sup> <b>ANTI-PLAQUE</b>	Sis, Deniz, Gizem, Alize	—	—	—	—	—	2. Kademe (51-100km) <b>570 TL</b> 3. Kademe (101-150km) <b>1.430 TL</b>

Bkz. s.271

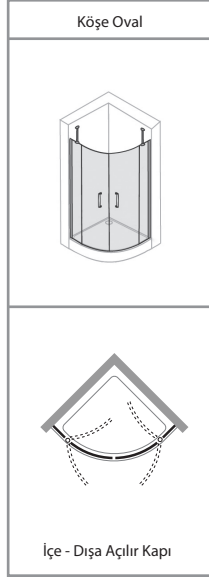

• Fotoğraflardaki tekne görsel amaçlı olup fiyatlara dahil değildir.

Yükseklik	Genişlik	Sabit Panel	Açılır Kapı	Cam Kalınlığı
Std: 200 cm				
190 veya 200 cm	75 - 120 cm			

**MIM**  
Standart dışı  
özel ölçü ve  
üretimler için  
MIM'e danışınız  
**444 00 16**

## Köşe / Oval Simetrik

MODEL KODU: 190 R550 / 21H4J9  
200 R550 / 21H4J8

FİYATLANDIRMA ARALIĞI cm	GİRİŞ ALANI MİN. - MAX. cm	SABİT PANEL ÖLÇÜSÜ MİN. - MAX. cm	ŞEFFAF CAM	
			P. Gümüş / M. Gümüş €	Altın €
79 - 91	68.5	20.0 - 34.0	1.320	1.778
92 - 101	68.5	35.0 - 44.0	1.360	1.824
102 - 121	68.5	45.0 - 64.0	1.440	1.917

## Köşe / Oval Asimetrik

FİYATLANDIRMA ARALIĞI cm	GİRİŞ ALANI MİN. - MAX. cm	SABİT PANEL ÖLÇÜSÜ MİN. - MAX. cm	ŞEFFAF CAM	
			P. Gümüş / M. Gümüş €	Altın €
74-81 x 82-121	68.5	17.0-24.0 x 25.0-64.0	1.360	1.824
82-91 x 92-121	68.5	25.0-34.0 x 35.0-64.0	1.380	1.848
92-101 x 102-121	68.5	35.0-44.0 x 45.0-64.0	1.380	1.848
102-111 x 112-121	68.5	45.0-54.0 x 55.0-64.0	1.420	1.894

- Fiyatlar Euro olup KDV dahil değildir.
- Ayar payı köşe kabinde -1 ile +0,5 cm'dir.
- Kabin net ölçüleri kurulum payı nedeniyle tekne ölçülerinden küçük üretilmektedir. BKZ Sayfa 247 - 248 - 249 - 250
- **Kalea stabilizer** opsiyonunda sabit panel genişliği max. 60 cm'dir.\*

## Özel Opsiyonlar

Antiplaque	Kumlama	Dijital Desen	Standart Dışı Yükseklik	Eğim / Cam Boşaltma	*Stabilizer Opsiyonları	Havluluk Kulp Opsiyonları	Montaj Net Fiyatı
Köşe Oval <b>64 €</b> Liste Fiyatıdır.	Köşe Oval <b>125 €</b> Liste Fiyatıdır.	—	—	%25	Kalea Krom Altın <b>32 € 60 €</b> Liste Fiyatıdır.	—	1. Kademe (0-50km) <b>Ücretsiz</b>
<b>HÜPPE</b> <b>ANTI-PLAQUE</b>	Sis,Deniz, Gizem, Alize	—	—			—	2. Kademe (51-100km) <b>570 TL</b> 3. Kademe (101-150km) <b>1.430 TL</b> Bkz. s.271



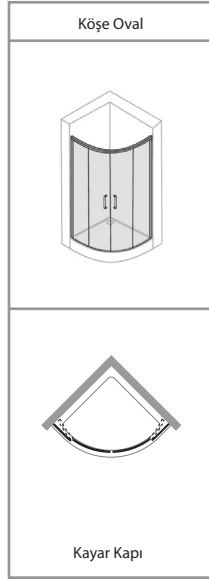

• Fotoğraflardaki tekne görsel amaçlı olup fiyatlara dahil değildir.

Yükseklik	Genişlik	Sabit Panel	Kayar Kapı	Cam Kalınlığı
Std: 200 cm 190 veya 200 cm	80 - 120 cm			4 mm 6 mm



## 190 R550 / 21HJ2 Köşe / Oval Simetrik MODEL KODU: 200 R550 / 21HJ1

FİYATLANDIRMA ARALIĞI cm	GİRİŞ ALANI MİN. - MAX. cm	ŞEFFAF CAM	
		P. Gümüş / M. Gümüş / Beyaz €	Siyah €
79 - 101	39.0 - 53.0	1.050	1.425
102 - 121	53.0	1.183	1.611

## Köşe / Oval Asimetrik

FİYATLANDIRMA ARALIĞI cm	GİRİŞ ALANI MİN. - MAX. cm	ŞEFFAF CAM	
		P. Gümüş / M. Gümüş / Beyaz €	Siyah €
79-81 x 82-121	40.0 - 46.5	1.050	1.425
82-91 x 92-121	47.5 - 53.0	1.110	1.508
92-101 x 102-121	53.0	1.110	1.508
102-111 x 112-121	53.0	1.168	1.589

- Fiyatlar Euro olup KDV dahil değildir.
- Ayar payı köşe kabinde  $\pm 1$  cm'dir.
- Kabin net ölçüleri kurulum payı nedeniyle tekne ölçülerinden küçük üretilmektedir. BKZ Sayfa 247 - 248 - 249 - 250

## Özel Opsiyonlar

Antiplaque	Kumlama	Dijital Desen	Standart Dışı Yükseklik	Eğim / Cam Boşaltma	Stabilizer Opsiyonları	Havluluk Kulp Opsiyonları	Montaj Net Fiyatı
Köşe Oval <b>64 €</b> Liste Fiyatıdır.	Köşe Oval <b>125 €</b> Liste Fiyatıdır.	—	—	—	—	—	1. Kademe (0-50km) <b>Ücretsiz</b>
HÜPPE <sup>®</sup> <b>ANTI-PLAQUE</b>	Sis, Deniz, Gizem, Alize	—	—	—	—	—	2. Kademe (51-100km) <b>570 TL</b> 3. Kademe (101-150km) <b>1.430 TL</b>

Bkz. s.271

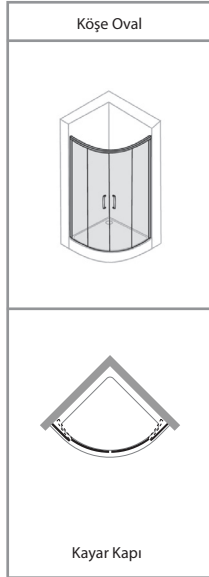

• Fotoğraflardaki tekne görsel amaçlı olup fiyatlara dahil değildir.

Yükseklik	Genişlik	Sabit Panel	Kayar Kapı	Cam Kalınlığı
Std: 190 cm  190 veya 200 cm	 75 - 120 cm			 4 mm 6 mm



190 R550 / 21H1J1

**Köşe / Oval Simetrik** MODEL KODU: 200 R550 / 21H1J2

FİYATLANDIRMA ARALIĞI cm	GİRİŞ ALANI MİN. - MAX. cm	ŞEFFAF CAM	
		P. Gümüş / M. Gümüş / Beyaz €	Siyah €
79 - 101	46.5 - 58.5	959	1.278
102 - 121	58.5	1.054	1.394

**Köşe / Oval Asimetrik**

FİYATLANDIRMA ARALIĞI cm	GİRİŞ ALANI MİN. - MAX. cm	ŞEFFAF CAM	
		P. Gümüş / M. Gümüş / Beyaz €	Siyah €
79 - 81 x 82 - 121	48.0 - 50.0	959	1.278
82 - 91 x 92 - 121	51.5 - 53.0	992	1.317
92 - 101 x 102 - 121	58.5	992	1.317
102 - 111 x 112 - 121	58.5	1.039	1.376

- Fiyatlar Euro olup KDV dahil değildir.
- Ayar payı köşe kabinde  $\pm 1$  cm'dir.
- Kabin net ölçüleri kurulum payı nedeniyle tekne ölçülerinden küçük üretilmektedir. BKZ Sayfa 247 - 248 - 249 - 250

**Özel Opsiyonlar**

Antiplaque	Kuylama	Dijital Desen	Standart Dışı Yükseklik	Eğim / Cam Boşaltma	Stabilizer Opsiyonları	Havluluk Kulp Opsiyonları	Montaj Net Fiyatı
Köşe Oval <b>64 €</b> Liste Fiyatıdır.	Köşe Oval <b>125 €</b> Liste Fiyatıdır.	—	—	—	—	—	1. Kademe (0-50km) <b>Ücretsiz</b>
	Sis, Deniz, Gizem, Alize	—	—	—	—	—	2. Kademe (51-100km) <b>570 TL</b>
							3. Kademe (101-150km) <b>1.430 TL</b>

Bkz. s.271

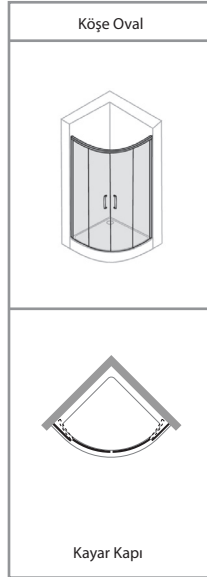

• Fotoğraflardaki tekne görsel amaçlı olup fiyatlara dahil değildir.

Yükseklik	Genişlik	Sabit Panel	Kayar Kapı	Cam Kalınlığı
Std: 190 cm 190 cm	75 - 120 cm			4 mm



### Köşe / Oval Simetrik MODEL KODU: R550 / 21H7J1

FİYATLANDIRMA ARALIĞI cm	GİRİŞ ALANI MİN. - MAX. cm	ŞEFFAF CAM
		P. Gümüş / M. Gümüş / Beyaz €
79 - 101	46.5 - 58.5	808
102 - 121	58.5	899

### Köşe / Oval Asimetrik

FİYATLANDIRMA ARALIĞI cm	GİRİŞ ALANI MİN. - MAX. cm	ŞEFFAF CAM
		P. Gümüş / M. Gümüş / Beyaz €
79-81 x 82-121	48.0 - 50.0	808
82-91 x 92-121	51.5 - 53.0	839
92-101 x 102-121	58.5	839
102-111 x 112-121	58.5	884

- Fiyatlar Euro olup KDV dahil değildir.
- Ayar payı köşe kabinde  $\pm 1$  cm'dir.
- Kabin net ölçüleri kurulum payı nedeniyle tekne ölçülerinden küçük üretilmektedir. BKZ Sayfa 247 - 248 - 249 - 250

### Özel Opsiyonlar

Antiplaque	Kumlama	Dijital Desen	Standart Dışı Yükseklik	Eğim / Cam Boşaltma	Stabilizer Opsiyonları	Havluluk Kulp Opsiyonları	Montaj Net Fiyatı
Köşe Oval <b>64 €</b> Liste Fiyatıdır.	Köşe Oval <b>125 €</b> Liste Fiyatıdır.	—	—	—	—	—	1. Kademe (0-50km) <b>Ücretsiz</b>
HÜPPE <sup>®</sup> <b>ANTI-PLAQUE</b>	Sis, Deniz, Gizem, Alize	—	—	—	—	—	2. Kademe (51-100km) <b>570 TL</b>
							3. Kademe (101-150km) <b>1.430 TL</b>

Bkz. s.271



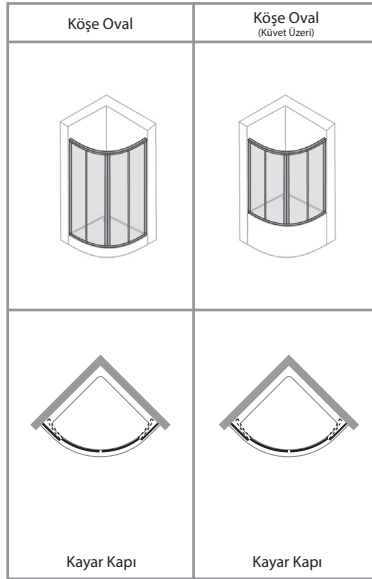

• Fotoğraflardaki tekne görsel amaçlı olup fiyatlara dahil değildir.

Yükseklik	Genişlik	Sabit Panel	Açılır Kapı	Cam Kalınlığı	Easy Clean Kolay Temizlik	MİM Standart dışı özel ölçü ve üretiler için MİM'e danışınız 444 00 16
Std: 190 cm  190 veya 200 cm Std: 150 cm (Küvet Üzeri)	 80 - 120 cm 110 - 150 cm			 4 mm 4 mm		

190 R550 / 21HNJ1

**Köşe / Oval Simetrik** MODEL KODU: 200 R550 / 21HNJ2

FİYATLANDIRMA ARALIĞI cm	GİRİŞ ALANI MİN. - MAX. cm	ŞEFFAF CAM
		P. Gümüş / M. Gümüş / Beyaz €
79 - 101	36.5 - 59.0	851
102 - 121	59.0	946

**Köşe / Oval Asimetrik**

FİYATLANDIRMA ARALIĞI cm	GİRİŞ ALANI MİN. - MAX. cm	ŞEFFAF CAM
		P. Gümüş / M. Gümüş / Beyaz €
79 - 81 x 82 - 121	38.0 - 49.0	851
82 - 91 x 92 - 121	48.0 - 55.5	882
92 - 101 x 102 - 121	57.0 - 59.0	882
102 - 111 x 112 - 121	59.0	929

**Köşe / Oval (Küvet Üzeri)\*** MODEL KODU: 21HN41

FİYATLANDIRMA ARALIĞI cm	HÜPPE Cure GİRİŞ ALANI cm	ŞEFFAF CAM
		P. Gümüş / M. Gümüş / Beyaz €
109-131	57.0	971
132-151	60.0	1.006

- Fiyatlar Euro olup KDV dahil değildir.
- Ayar payı köşe kabinde  $\pm 1$  cm'dir.
- Kabin net ölçüleri kurulum payı nedeniyle tekne ölçülerinden küçük üretilmektedir. BKZ Sayfa 247 - 248 - 249 - 250
- Küvet üzeri fiyat tablosundaki veriler Hüppe Cure küvete aittir. (MİM'e danışınız)\*  
120 cm için giriş alanı 57.0 cm'dir. 130 cm için giriş alanı 56.5 cm'dir. 140 cm için giriş alanı 60.0 cm'dir.

**Özel Opsiyonlar**

Antiplaque	Kumlama	Dijital Desen	Standart Dışı Yükseklik	Eğim / Cam Boşaltma	Stabilizer Opsiyonları	Havluluk Kulp Opsiyonları	Montaj Net Fiyatı
Köşe Oval <b>64 €</b> Liste Fiyatıdır.	Köşe Oval <b>125 €</b> Liste Fiyatıdır.	—	200 cm için %15 Bkz. s.27	—	—	—	1. Kademe (0-50km) <b>Ücretsiz</b>
	Sis, Deniz, Gizem, Alize	—	Std: 190 cm 	—	—	—	2. Kademe (51-100km) <b>570 TL</b> 3. Kademe (101-150km) <b>1.430 TL</b> Bkz. s.271

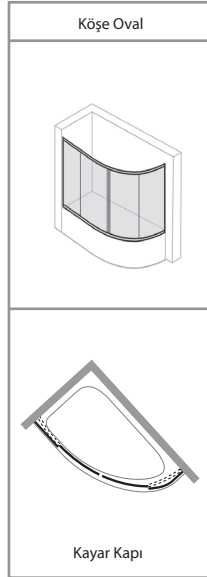

• Fotoğraflardaki tekne görsel amaçlı olup fiyatlara dahil değildir.

Yükseklik	Genişlik	Sabit Panel	Kayar Kapı	Cam Kalınlığı
Std: 150 cm 150 cm	100 x 150 - 100 x 160 cm			4 mm



## Köşe / Oval (Küvet Üzeri) \* MODEL KODU: 21HN4L

FİYATLANDIRMA ARALIĞI cm	GİRİŞ ALANI MİN. - MAX. cm	ŞEFFAF CAM
		P. Gümüş / M. Gümüş / Beyaz €
149 - 161	72.0 83.0	1.229

- Fiyatlar Euro olup KDV dahil değildir.
- Ayar payı köşe kabinde ±1 cm'dir.
- Küvet üzeri fiyat tablosundaki veriler Hüppe Cure küvete aittir. (MİM'e danışınız)\*  
100 X 150 cm için giriş alanı 72.0 cm'dir. 100 X 160 cm için giriş alanı 83.0 cm'dir.

## Özel Opsiyonlar

Antiplaque	Kumlama	Dijital Desen	Standart Dışı Yükseklik	Eğim / Cam Boşaltma	Stabilizer Opsiyonları	Havluluk Kulp Opsiyonları	Montaj Net Fiyatı
Köşe Oval <b>64 €</b> Liste Fiyatıdır.	Köşe Oval <b>125 €</b> Liste Fiyatıdır.	—	—	—	—	—	1. Kademe (0-50km) <b>Ücretsiz</b>
HÜPPE <sup>®</sup> <b>ANTI-PLAQUE</b>	Sis, Deniz, Gizem, Alize	—	—	—	—	—	2. Kademe (51-100km) <b>570 TL</b> 3. Kademe (101-150km) <b>1.430 TL</b>

Bkz. s.271

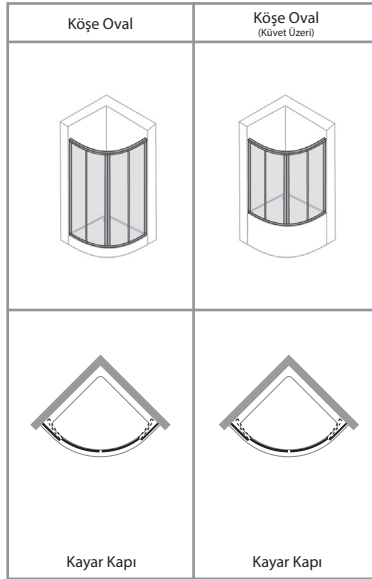

• Fotoğraflardaki tekne görsel amaçlı olup fiyatlara dahil değildir.

Yükseklik	Genişlik	Sabit Panel	Açılır Kapı	Cam Kalınlığı	Easy Clean Kolay Temizlik	MİM Standart dışı özel ölçü ve üretimler için MİM'e danışınız 444 00 16
Std: 190 cm  140 - 200 cm Std: 150 cm (Küvet Üzeri)	 80 - 120 cm 110 - 150 cm			 2 mm 2 mm		

## Köşe / Oval Simetrik MODEL KODU: R550 / 21H7J1

FİYATLANDIRMA ARALIĞI cm	GİRİŞ ALANI MİN. - MAX. cm	POLİSTREN CAM
		P. Gümüş / M. Gümüş / Beyaz €
79 - 101	36.5 - 59.0	704
102 - 121	59.0	774

## Köşe / Oval Asimetrik

FİYATLANDIRMA ARALIĞI cm	GİRİŞ ALANI MİN. - MAX. cm	POLİSTREN CAM
		P. Gümüş / M. Gümüş / Beyaz €
79 - 81 x 82 - 121	38.0 - 49.0	704
82 - 91 x 92 - 121	48.0 - 55.5	728
92 - 101 x 102 - 121	57.0 - 59.0	728
102 - 111 x 112 - 121	59.0	763

## Köşe / Oval (Küvet Üzeri) \* MODEL KODU: 21H241

FİYATLANDIRMA ARALIĞI cm	HÜPPE Cure GİRİŞ ALANI cm	POLİSTREN CAM
		P. Gümüş / M. Gümüş / Beyaz €
109-131	57.0	728
132-151	60.0	743

- Fiyatlar Euro olup KDV dahil değildir.
- Ayar payı köşe kabinde  $\pm 1$  cm'dir.
- Kabin net ölçüleri kurulum payı nedeniyle tekne ölçülerinden küçük üretilmektedir. BKZ Sayfa 247 - 248 - 249 - 250
- Küvet üzeri fiyat tablosundaki veriler Hüppe Cure küvete aittir. (MİM'e danışınız)\*  
120 cm için giriş alanı 57.0 cm'dir. 130 cm için giriş alanı 56.5 cm'dir. 140 cm için giriş alanı 60.0 cm'dir.

## Özel Opsiyonlar

Antiplaque	Kumlama	Dijital Desen	Standart Dışı Yükseklik	Eğim / Cam Boşaltma	Stabilizer Opsiyonları	Havluluk Kulp Opsiyonları	Montaj Net Fiyatı
—	—	—	1-15 cm : %15 >16 cm : %25 Bkz. s.27	—	—	—	1. Kademe (0-50km) <b>Ücretsiz</b>
—	—	—	Std: 190 cm 	—	—	—	2. Kademe (51-100km) <b>570 TL</b>
—	—	—		—	—	—	3. Kademe (101-150km) <b>1.430 TL</b> Bkz. s.271



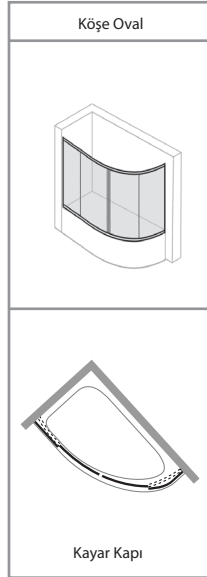

• Fotoğraflardaki tekne görsel amaçlı olup fiyatlara dahil değildir.

Yükseklik	Genişlik	Sabit Panel	Kayar Kapı	Cam Kalınlığı
Std: 150 cm 				
140 - 165 cm	100 x 150 - 100 x 160 cm			

**Easy Clean**  
Kolay Temizlik

**MİM**  
Standart dışı özel ölçü ve üretimler için MİM'e danışınız  
**444 00 16**

## Köşe / Oval (Küvet Üzeri) \* MODEL KODU: 21H24L

FİYATLANDIRMA ARALIĞI cm	GİRİŞ ALANI MİN. - MAX. cm	POLİSTREN CAM
		P. Gümüş / M. Gümüş / Beyaz €
149 - 161	72.0 83.0	817

- Fiyatlar Euro olup KDV dahil değildir.
- Ayar payı köşe kabinde  $\pm 1$  cm'dir.
- Küvet üzeri fiyat tablosundaki veriler Hüppe Cure küvete aittir. (MİM'e danışınız)\*  
100 X 150 cm için giriş alanı 72.0 cm'dir. 100 X 160 cm için giriş alanı 83.0 cm'dir.

## Özel Opsiyonlar

Antiplaque	Kumlama	Dijital Desen	Standart Dışı Yükseklik	Eğim / Cam Boşaltma	Stabilizer Opsiyonları	Havluluk Kulp Opsiyonları	Montaj Net Fiyatı
—	—	—	1-15 cm : %15 >16 cm : %25 Bkz. s.27	—	—	—	1. Kademe (0-50km) <b>Ücretsiz</b>
—	—	—	Std. 150 cm 	—	—	—	2. Kademe (51-100km) <b>570 TL</b>
—	—	—		—	—	—	3. Kademe (101-150km) <b>1.430 TL</b> Bkz. s.271

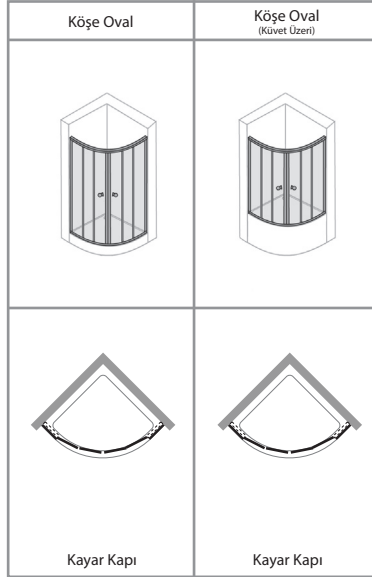

• Fotoğraflardaki tekne görsel amaçlı olup fiyatlara dahil değildir.

Yükseklik	Genişlik	Sabit Panel	Kayar Kapı	Cam Kalınlığı	Easy Clean Kolay Temizlik	MİM Standart dışı özel ölçü ve üretimler için MİM'e danışınız 444 00 16
Std: 180 cm 						
140 - 190 cm Std: 150 cm (Küvet Üzeri)	80 - 130 cm 110 - 160 cm					

**Köşe / Oval Simetrik** MODEL KODU: R550 / 21HCJ2

FİYATLANDIRMA ARALIĞI cm	GİRİŞ ALANI MİN. - MAX. cm	ŞEFFAF CAM
		P. Gümüş / M. Gümüş / Beyaz €
79 - 101	37.5 - 59.0	1.195
102 - 121	59.0	1.308
122 - 131	54.0	1.365

**Köşe / Oval Asimetrik**

FİYATLANDIRMA ARALIĞI cm	GİRİŞ ALANI MİN. - MAX. cm	ŞEFFAF CAM
		P. Gümüş / M. Gümüş / Beyaz €
79-81 x 82-121	48.0 - 50.0	1.195
82-91 x 92-121	51.5 - 53.0	1.224
92-101 x 102-121	58.5	1.224
102-111 x 112-121	58.5	1.280

**Köşe / Oval (Küvet Üzeri)\*** MODEL KODU: 21HC42

FİYATLANDIRMA ARALIĞI cm	HÜPPE Cure GİRİŞ ALANI cm	ŞEFFAF CAM
		P. Gümüş / M. Gümüş / Beyaz €
109-131	60.0	1.221
132-161	64.0	1.363

- Fiyatlar Euro olup KDV dahil değildir.
- Ayar payı köşe kabinde -1,5 ile +1 cm'dir.
- Kabin net ölçüleri kurulum payı nedeniyle tekne ölçülerinden küçük üretilmektedir. BKZ Sayfa 247 - 248 - 249 - 250
- Küvet üzeri fiyat tablosundaki veriler Hüppe Cure küvete aittir. (MİM'e danışınız)\*  
120 cm için giriş alanı 60.0 cm'dir. 130 cm için giriş alanı 54.0 cm'dir. 140 cm için giriş alanı 64.0 cm'dir.

**Özel Opsiyonlar**

Antiplaque	Kumlama	Dijital Desen	Standart Dışı Yükseklik	Eğim / Cam Boşaltma	Stabilizer Opsiyonları	Havluluk Kulp Opsiyonları	Montaj Net Fiyatı
Köşe Oval <b>96 €</b> Liste Fiyatıdır.	Köşe Oval <b>190 €</b> Liste Fiyatıdır.	—	1-15 cm : %15 >16 cm : %25 Bkz. s.27	—	—	—	1. Kademe (0-50km) <b>Ücretsiz</b>
	Sis, Deniz, Gizem, Alize	—	Std: 180 cm 	—	—	—	2. Kademe (51-100km) <b>570 TL</b> 3. Kademe (101-150km) <b>1.430 TL</b> Bkz. s.271







# DESIGN

DESIGN SAK B DUAL T

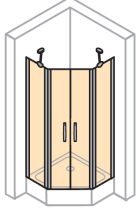

s. 148

DESIGN SAK B SOLO T



s. 149

# XO

XO SAK B DUAL T

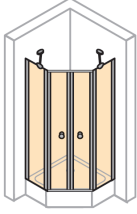

s. 150

# Beşgen Çözümler



• Fotoğraflardaki tekne görsel amaçlı olup fiyatlara dahil değildir.

Yükseklik	Genişlik	Sabit Panel	Açılır Kapı	Cam Kalınlığı
Std: 200 cm				
140 - 200 cm	80 - 110 cm	18 - 63 cm	50 - 100 cm	6 mm

**MİM**  
Standart dışı özel ölçü ve üretimler için MİM'e danışınız  
**444 00 16**

## Beşgen

MODEL KODU: 21H42P

FİYATLANDIRMA ARALIĞI cm	GİRİŞ ALANI MİN. - MAX. cm	SABİT PANEL ÖLÇÜSÜ MİN. - MAX. cm	ŞEFFAF CAM		BRONZ / FÜME CAM		EXTRA CLEAR		REFLEKTE BRONZ / FÜME	
			P. Gümüş / M. Gümüş €	Altın €	P. Gümüş / M. Gümüş €	Altın €	P. Gümüş / M. Gümüş €	Altın €	P. Gümüş / M. Gümüş €	Altın €
79 - 91	57.0 - 60.0	34.0 - 43.5	1.283	1.738	1.497	1.985	1.735	2.248	1.723	2.232
92 - 111	60.0 - 75.0	52.0 - 53.5	1.354	1.818	1.580	2.076	1.832	2.352	1.819	2.335

- Fiyatlar Euro olup KDV dahil değildir.
- Ayar payı köşe kabinde -1 ile +0,5 cm'dir.
- Kabin net ölçüleri kurulum payı nedeniyle tekne ölçülerinden küçük üretilmektedir. BKZ Sayfa 247 - 248 - 249 - 250
- Fiyat tablosundaki veriler Hüppe Beşgen tekneye aittir. (MİM'e danışınız)

## Özel Opsiyonlar

Antiplaque	Kumlama	Dijital Desen	Standart Dışı Yükseklik	Eğim / Cam Boşaltma	Stabilizer Opsiyonları	Havluluk Kulp Opsiyonları	Montaj Net Fiyatı
Beşgen <b>64 €</b> Liste Fiyatıdır.	Beşgen <b>125 €</b> Liste Fiyatıdır.	—	1-15 cm : %15 >16 cm : %25 Bkz. s.27	%25	—	İç-Dış Krom <b>125 €</b> Dış Krom <b>81 €</b> Liste Fiyatıdır.	1. Kademe (0-50km) <b>Ücretsiz</b>
<b>HÜPPE</b> <b>ANTI-PLAQUE</b>	Sis, Deniz, Gizem, Alize	—	Std: 200 cm 		—	İç-Dış Krom 	2. Kademe (51-100km) <b>570 TL</b> 3. Kademe (101-150km) <b>1.430 TL</b> Bkz. s.271



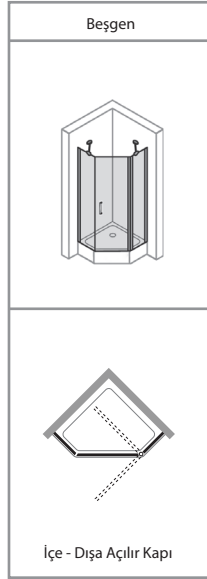

• Fotoğraflardaki tekne görsel amaçlı olup fiyatlara dahil değildir.

Yükseklik	Genişlik	Sabit Panel	Açılır Kapı	Kapı Karşılığı Sabit Panel	Cam Kalınlığı
Std: 200 cm					
140 - 200 cm	80 - 110 cm	18 - 63 cm	45 - 81 cm	18 - 63 cm	6 mm

**MİM**  
Standart dışı özel ölçü ve üretimler için MİM'e danışınız  
**444 00 16**

## Beşgen

MODEL KODU: Sağ / 21H42B - Sol / 21H42A

FİYATLANDIRMA ARALIĞI cm	GİRİŞ ALANI MİN. - MAX. cm	SABİT PANEL ÖLÇÜSÜ MİN. - MAX. cm	ŞEFFAF CAM		BRONZ / FÜME CAM		EXTRA CLEAR		REFLEKTE BRONZ / FÜME	
			P. Gümüş / M. Gümüş €	Altın €	P. Gümüş / M. Gümüş €	Altın €	P. Gümüş / M. Gümüş €	Altın €	P. Gümüş / M. Gümüş €	Altın €
79 - 91	59.0 - 61.5	34.0 - 43.5	997	1.322	1.159	1.506	1.340	1.702	1.331	1.690
92 - 111	61.5 - 76.5	52.0 - 53.5	1.076	1.414	1.253	1.612	1.449	1.823	1.439	1.810

- Fiyatlar Euro olup KDV dahil değildir.
- Ayar payı köşe kabinde -1 ile +0,5 cm'dir.
- Kabin net ölçüleri kurulum payı nedeniyle tekne ölçülerinden küçük üretilmektedir. BKZ Sayfa 247 - 248 - 249 - 250
- Fiyat tablosundaki veriler Hüppe Beşgen tekneye aittir. (MİM'e danışınız)

## Özel Opsiyonlar

Antiplaque	Kumlama	Dijital Desen	Standart Dışı Yükseklik	Eğim / Cam Boşaltma	Stabilizer Opsiyonları	Havluluk Kulp Opsiyonları	Montaj Net Fiyatı
Beşgen <b>48 €</b> Liste Fiyatıdır.	Beşgen <b>96 €</b> Liste Fiyatıdır.	—	1-15 cm : %15 >16 cm : %25 Bkz. s.27	%25	—	İç-Dış Krom <b>125 €</b> Dış Krom <b>81 €</b> Liste Fiyatıdır.	1. Kademe (0-50km) <b>Ücretsiz</b>
HÜPPE <b>ANTI-PLAQUE</b>	Sis, Deniz, Gizem, Alize	—	Std: 200 cm 		—	İç-Dış 	2. Kademe (51-100km) <b>570 TL</b> 3. Kademe (101-150km) <b>1.430 TL</b> Bkz. s.271

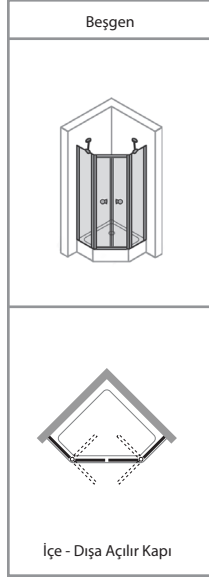

• Fotoğraflardaki tekne görsel amaçlı olup fiyatlara dahil değildir.

Yükseklik	Genişlik	Sabit Panel	Açılır Kapı	Cam Kalınlığı
Std: 190 cm 				
140 - 200 cm	80 - 110 cm	20 - 70 cm	63 - 120 cm	4 mm 5 mm

**MIM**  
Standart dışı özel ölçü ve üretimler için MIM'e danışınız  
**444 00 16**

## Beşgen

MODEL KODU: 21H72P

FİYATLANDIRMA ARALIĞI cm	GİRİŞ ALANI MİN. - MAX. cm	ŞEFFAF CAM
		P. Gümüş / M. Gümüş / Beyaz €
79 - 91	50,0	1.061
92 - 111	50,0 - 65,0	1.106

- Fiyatlar Euro olup KDV dahil değildir.
- Ayar payı köşe kabinde  $\pm 1$  cm'dir.
- Kabin net ölçüleri kurulum payı nedeniyle tekne ölçülerinden küçük üretilmektedir. BKZ Sayfa 247 - 248 - 249 - 250
- Fiyat tablosundaki veriler Hüppe Beşgen tekneye aittir. (MIM'e danışınız)

## Özel Opsiyonlar

Antiplaque	Kumlama	Dijital Desen	Standart Dışı Yükseklik	Eğim / Cam Boşaltma	Stabilizer Opsiyonları	Havluluk Kulp Opsiyonları	Montaj Net Fiyatı
Beşgen <b>64 €</b> Liste Fiyatıdır.	Beşgen <b>125 €</b> Liste Fiyatıdır.	—	1-15 cm : %15 >16 cm : %25 Bkz. s.27	—	—	—	1. Kademe (0-50km) <b>Ücretsiz</b>
<b>HÜPPE</b> <b>ANTI-PLAQUE</b>	Sis, Deniz, Gizem, Alize	—	Std: 190 cm 	—	—	—	2. Kademe (51-100km) <b>570 TL</b> 3. Kademe (101-150km) <b>1.430 TL</b> Bkz. s.271

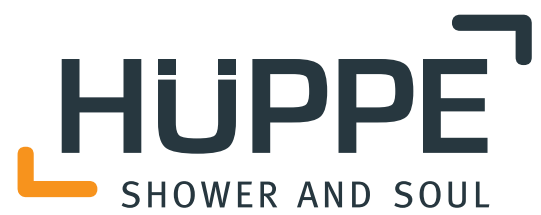



# SOLVA Minimal

SOLVA MINIMAL SAK S T  
Walk-In

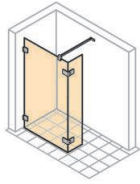

s. 154

SOLVA MINIMAL SAK S T

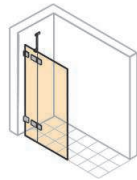

s. 155

SOLVA MINIMAL AK S T

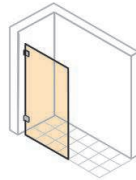

s. 156

SOLVA MINIMAL SP S T

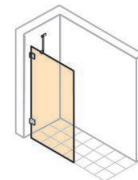

s. 157

# SOLVA

SOLVA SAK S T  
Walk-In

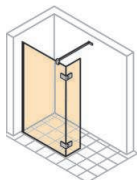

s. 158

SOLVA SAK S T

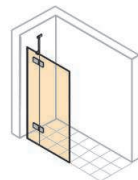

s. 159

# XTENSA

XTENSA KY S K1S1 T  
Walk-In

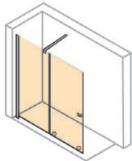

s. 160

# AURA PURE

AURA PURE SAK S T

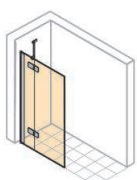

s. 162

## DESIGN PURE

DESIGN PURE SAK S T  
Walk-In

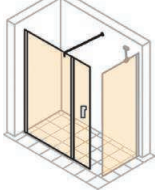

s. 163

DESIGN PURE SAK S T

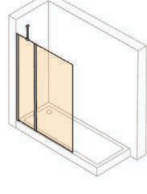

s. 164

DESIGN PURE AK S T

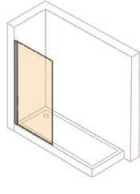

s. 165

DESIGN PURE SP S T

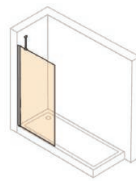

s. 166

DESIGN PURE AKT S T

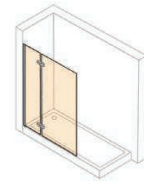

s. 167

## VICTORIAN

VICTORIAN SAK S T

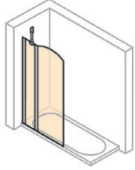

s. 169

VICTORIAN AK S T

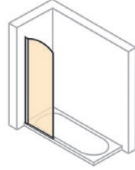

s. 169

VICTORIAN SP S T

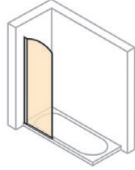

s. 169

## DESIGN

DESIGN SAK S T  
Walk-In



s. 170

DESIGN SAK S T

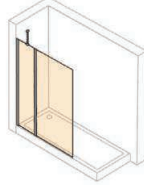

s. 171

DESIGN AK S T

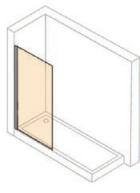

s. 172

DESIGN SP S T

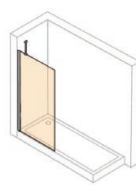

s. 173

DESIGN AKT S T

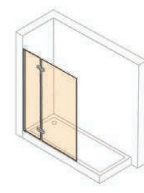

s. 174

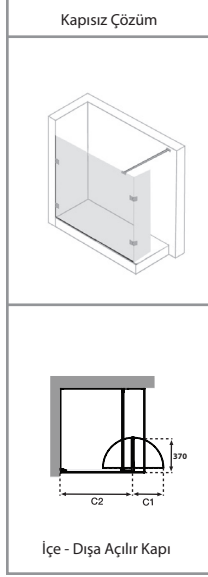

• Fotoğraflardaki tekne görsel amaçlı olup fiyatlara dahil değildir.

Yükseklik	Genişlik	Sabit Panel (C2)	Açılır Kapı (C1)	Cam Kalınlığı
Std: 200 cm 				
140 - 220 cm	100 - 150 cm	69 - 119 cm	31 cm	

**MIM**  
Standart dışı özel ölçü ve üretimler için MIM'e danışınız  
**444 00 16**

## Kapisız Çözümler

MODEL KODU: Sağ / 21HZ28 - Sol / 21HZ27

FİYATLANDIRMA ARALIĞI cm	C2 MİN. - MAX. cm	C1 MİN. - MAX. cm	ŞEFFAF CAM			BRONZ / FÜME CAM			EXTRA CLEAR		
			Parlak Gümüş €	Siyah €	Bronz €	Parlak Gümüş €	Siyah €	Bronz €	Parlak Gümüş €	Siyah €	Bronz €
99 - 120	69.0 - 90.0	31.0	1.205	1.325	2.537	1.479	1.556	2.804	1.731	1.775	3.047
121 - 150	91.0 - 119	31.0	1.398	1.508	2.720	1.720	1.774	3.007	2.017	2.026	3.269

- Fiyatlar Euro olup KDV dahil değildir.
- Ayar payı ön cephe kabin ve yan panelde  $\pm 0$  cm'dir. Eğimli zemin ve duvarlar için bu model uygun değildir.
- Kabin net ölçüleri kurulum payı nedeniyle tekne ölçülerinden küçük üretilmektedir. BKZ Sayfa 247 - 248 - 249 - 250
- Renkli camlarda sabit panel ve kapı camları arasındaki kalınlık farklarından dolayı ton farkları oluşabilmektedir.

## Özel Opsiyonlar

Antiplaque	Kumlama	Dijital Desen	Standart Dışı Yükseklik	Eğim / Cam Boşaltma	Stabilizer Opsiyonları	Havluluk Kulp Opsiyonları	Montaj Net Fiyatı
Fiyata Dahildir	<b>63 €</b> Liste Fiyatıdır.	—	1-15 cm : %15 >16 cm : %25 Bkz. s.27	%25	—	—	1. Kademe (0-50km) <b>Ücretsiz</b>
	Sis, Liquid, Deniz, Gizem, Alize	—	Std: 200 cm 		—	—	2. Kademe (51-100km) <b>570 TL</b> 3. Kademe (101-150km) <b>1.430 TL</b> Bkz. s.271



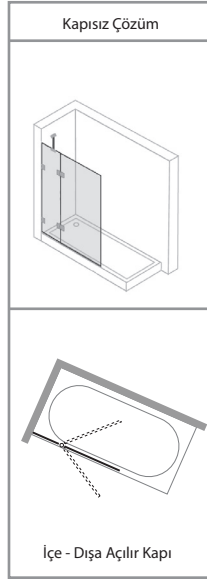

• Fotoğraflardaki tekne görsel amaçlı olup fiyatlara dahil değildir.

Yükseklik	Genişlik	Sabit Panel	Açılır Kapı	Cam Kalınlığı
Std: 200 cm				
140 - 220 cm	100 - 130 cm	20 - 70 cm	45 - 90 cm	6 mm / 8 mm

**MIM**  
Standart dışı özel ölçü ve üretimler için MIM'e danışınız  
**444 00 16**

Kapsız Çözümler

## Kapsız Çözümler

MODEL KODU: Sağ / 21HZ1G - Sol / 21HZ1F

FİYATLANDIRMA ARALIĞI cm	SABİT PANEL ÖLÇÜSÜ MİN. - MAX. cm	ŞEFFAF CAM			BRONZ / FÜME CAM			EXTRA CLEAR		
		Parlak Gümüş €	Siyah €	Bronz €	Parlak Gümüş €	Siyah €	Bronz €	Parlak Gümüş €	Siyah €	Bronz €
100 - 120	37.0 - 58.0	1.178	1.400	2.296	1.446	1.645	2.537	1.692	1.878	2.755
121 - 130	59.0 - 67.0	1.288	1.504	2.400	1.583	1.769	2.652	1.854	2.020	2.881

- Fiyatlar Euro olup KDV dahil değildir.
- Ayar payı ön cephe kabin ve yan panelde  $\pm 0$  cm'dir. Eğimli zemin ve duvarlar için bu model uygun değildir.
- Kabin net ölçüleri kurulum payı nedeniyle tekne ölçülerinden küçük üretilmektedir. BKZ Sayfa 247 - 248 - 249 - 250
- Renkli camlarda sabit panel ve kapı camları arasındaki kalınlık farklarından dolayı ton farkları oluşabilmektedir.
- **Kalea stabilizer** opsiyonda sabit panel genişliği max. 60 cm, yan panelde max. 80 cm'dir.\*

## Özel Opsiyonlar

Antiplaque	Kumlama	Dijital Desen	Standart Dışı Yükseklik	Eğim / Cam Boşaltma	*Stabilizer Opsiyonları	D Tipi Cam Opsiyonu	Montaj Net Fiyatı
Fiyata Dahildir	<b>63 €</b> Liste Fiyatıdır.	—	1-15 cm : %15 >16 cm : %25 Bkz. s.27	%25	Kalea Krom Siyah <b>32 € 60 €</b> Liste Fiyatıdır.	%15	1. Kademe (0-50km) <b>Ücretsiz</b>
HÜPPE <sup>7</sup> <b>ANTI-PLAQUE</b>	Sis, Liquid, Deniz, Gizem, Alize	—	Std: 200 cm				2. Kademe (51-100km) <b>570 TL</b> 3. Kademe (101-150km) <b>1.430 TL</b> Bkz. s.271

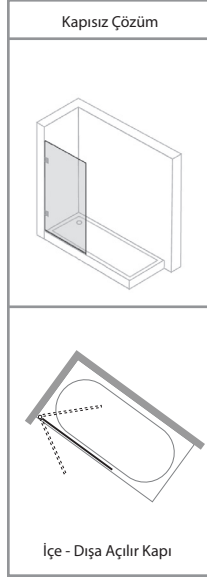

• Fotoğraflardaki tekne görsel amaçlı olup fiyatlara dahil değildir.

Kapisız Çözümler

Yükseklik	Genişlik	Cam Kalınlığı
Std: 200 cm		
140 - 200 cm	50 - 100 cm	6 mm
221 - 220 cm	50 - 90 cm	

**MİM**  
Standart dışı özel ölçü ve üretimler için MİM'e danışınız  
**444 00 16**

## Kapisız Çözümler

MODEL KODU: Sağ / 21HX1G - Sol / 21HX1F

FİYATLANDIRMA ARALIĞI cm	ŞEFFAF CAM			BRONZ / FÜME CAM			EXTRA CLEAR			REFLEKTE BRONZ / FÜME		
	Parlak Gümüş €	Siyah €	Bronz €	Parlak Gümüş €	Siyah €	Bronz €	Parlak Gümüş €	Siyah €	Bronz €	Parlak Gümüş €	Siyah €	Bronz €
50 - 70	782	885	1.557	964	1.064	1.731	1.139	1.235	1.920	1.132	1.227	1.905
71 - 100	875	1.002	1.672	1.082	1.207	1.860	1.281	1.403	2.063	1.274	1.395	2.047

- Fiyatlar Euro olup KDV dahil değildir.
- Ayar payı ön cephe kabin ve yan panelde  $\pm 0$  cm'dir. Eğimli zemin ve duvarlar için bu model uygun değildir.
- Kabin net ölçüleri kurulum payı nedeniyle tekne ölçülerinden küçük üretilmektedir. BKZ Sayfa 247 - 248 - 249 - 250

## Özel Opsiyonlar

Antiplaque	Kumlama	Dijital Desen	Standart Dışı Yükseklik	Eğim / Cam Boşaltma	Stabilizer Opsiyonları	D Tipi Cam Opsiyonu	Montaj Net Fiyatı
Fiyata Dahildir	<b>32 €</b> Liste Fiyatıdır.	—	1-15 cm : %15 >16 cm : %25 Bkz. s.27	%25	—	%15	1. Kademe (0-50km) <b>Ücretsiz</b>
	Sis, Liquid, Deniz, Gizem, Alize	—	Std: 200 cm		—		2. Kademe (51-100km) <b>570 TL</b> 3. Kademe (101-150km) <b>1.430 TL</b> Bkz. s.271

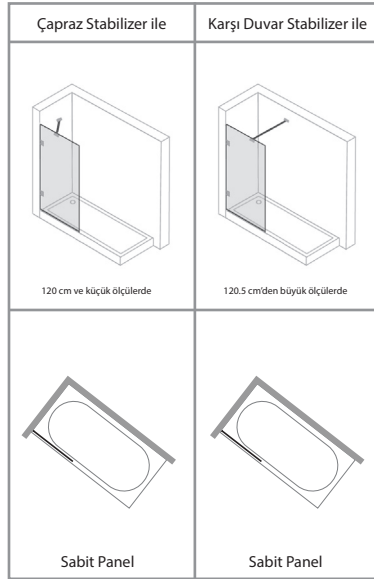

• Fotoğraflardaki tekne görsel amaçlı olup fiyatlara dahil değildir.

Yükseklik	Genişlik	Cam Kalınlığı
Std: 200 cm		
140 - 200 cm	50 - 120 cm 121 - 140 cm	6 mm 8 mm

**MİM**  
Standart dışı özel ölçü ve üretimler için MİM'e danışınız  
**444 00 16**

## Kapısız Çözümler

MODEL KODU: Sağ / 21HX17 - Sol / 21HX16

FİYATLANDIRMA ARALIĞI cm	ŞEFFAF CAM			BRONZ / FÜME CAM			EXTRA CLEAR			REFLEKTE BRONZ / FÜME		
	Parlak Gümüş €	Siyah €	Bronz €	Parlak Gümüş €	Siyah €	Bronz €	Parlak Gümüş €	Siyah €	Bronz €	Parlak Gümüş €	Siyah €	Bronz €
57 - 77	552	575	1.029	695	710	1.167	828	836	1.296	823	832	1.287
78 - 117	655	672	1.126	829	835	1.279	993	1.088	1.421	988	1.081	1.411
118 - 137	890	1.004	1.427	1.140	1.264	1.625	1.374	1.506	1.810	-	-	-

- Fiyatlar Euro olup KDV dahil değildir.
- Ayar payı ön cephe kabin ve yan panelde  $\pm 0$  cm'dir. Eğimli zemin ve duvarlar için bu model uygun değildir.
- Kabin net ölçüleri kurulum payı nedeniyle tekne ölçülerinden küçük üretilmektedir. BKZ Sayfa 247 - 248 - 249 - 250
- Reflekte camlarda kalınlık 6 mm, genişlik 120 cm'e kadar uygulanmaktadır.
- **Kalea stabilizer** opsiyonda sapit panelde max. 80 cm'dir.\*

## Özel Opsiyonlar

Antiplaque	Kumlama	Dijital Desen	Standart Dışı Yükseklik	Eğim / Cam Boşaltma	* Stabilizer Opsiyonları	D Tipi Cam Opsiyonu	Montaj Net Fiyatı
<b>Fiyata Dahildir</b>	<b>32 €</b> Liste Fiyatıdır.	—	1-15 cm : %15 >16 cm : %25 Bkz. s.27	%25	Kalea Krom 32 € Siyah 60 € Liste Fiyatıdır.	%15	1. Kademe <b>Ücretsiz</b> (0-50km)
<b>HÜPPE</b> <b>ANTI-PLAQUE</b>	Sis, Liquid, Deniz, Gizem, Alize	—	Std: 200 cm 				2. Kademe <b>570 TL</b> (51-100km) 3. Kademe <b>1.430 TL</b> (101-150km) Bkz. s.271



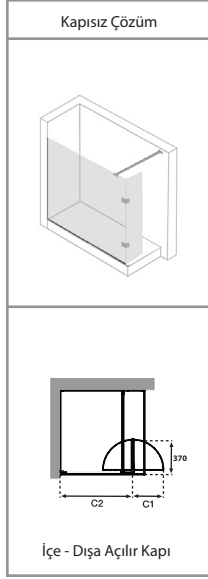

• Fotoğraflardaki tekne görsel amaçlı olup fiyatlara dahil değildir.

Yükseklik	Genişlik	Sabit Panel (C2)	Açılır Kapı (C1)	Cam Kalınlığı
Std: 200 cm 				
140 - 220 cm	100 - 150 cm	69 - 119 cm	31 cm	

**MIM**  
Standart dışı özel ölçü ve üretimler için MIM'e danışınız  
**444 00 16**

## Kapisız Çözümler

MODEL KODU: Sağ / 21HY28 - Sol / 21HY27

FİYATLANDIRMA ARALIĞI cm	C2 MİN. - MAX. cm	C1 MİN. - MAX. cm	ŞEFFAF CAM			BRONZ / FÜME CAM			EXTRA CLEAR		
			Parlak Gümüş €	Siyah €	Bronz €	Parlak Gümüş €	Siyah €	Bronz €	Parlak Gümüş €	Siyah €	Bronz €
99 - 121	69.0 - 90.0	31.0	1.232	1.333	2.809	1.502	1.565	3.079	1.749	1.773	3.323
122 - 151	91.0 - 120	31.0	1.425	1.516	2.993	1.742	1.783	3.281	2.031	2.055	3.541

- Fiyatlar Euro olup KDV dahil değildir.
- Ayar payı kabinde +0,7 ile -0,8 cm'dir.
- Kabin net ölçüleri kurulum payı nedeniyle tekne ölçülerinden küçük üretilmektedir. BKZ Sayfa 247 - 248 - 249 - 250
- Renkli camlarda sabit panel ve kapı camları arasındaki kalınlık farklarından dolayı ton farkları oluşabilmektedir.

## Özel Opsiyonlar

Antiplaque	Kumlama	Dijital Desen	Standart Dışı Yükseklik	Eğim / Cam Boşaltma	Stabilizer Opsiyonları	Havluluk Kulp Opsiyonları	Montaj Net Fiyatı
Fiyata Dahildir	<b>63 €</b> Liste Fiyatıdır.	<b>364 €</b> Liste Fiyatıdır.	1-15 cm : %15 >16 cm : %25 Bkz. s.27	%25	—	—	1. Kademe (0-50km) <b>Ücretsiz</b>
	Sis, Liquid, Deniz, Gizem, Alize		Std: 200 cm 		—	—	2. Kademe (51-100km) <b>570 TL</b> 3. Kademe (101-150km) <b>1.430 TL</b> Bkz. s.271

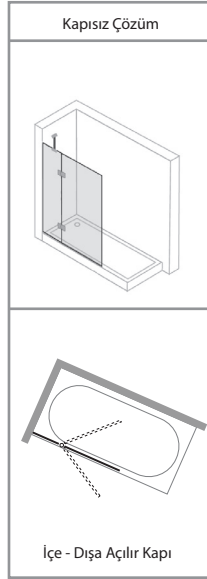

• Fotoğraflardaki tekne görsel amaçlı olup fiyatlara dahil değildir.

Yükseklik	Genişlik	Sabit Panel	Açılır Kapı	Cam Kalınlığı
Std: 200 cm				
140 - 220 cm	100 - 130 cm	20 - 70 cm	45 - 90 cm	6 mm 8 mm

**MİM**  
Standart dışı özel ölçü ve üretimler için MİM'e danışınız  
**444 00 16**

Kapsız Çözümler

## Kapsız Çözümler

MODEL KODU: Sağ / 21HY1G - Sol / 21HY1F

FİYATLANDIRMA ARALIĞI cm	SABİT PANEL ÖLÇÜSÜ MİN. - MAX. cm	ŞEFFAF CAM			BRONZ / FÜME CAM			EXTRA CLEAR		
		Parlak Gümüş €	Siyah €	Bronz €	Parlak Gümüş €	Siyah €	Bronz €	Parlak Gümüş €	Siyah €	Bronz €
99 - 121	37.0 - 58.0	1.196	1.391	2.534	1.457	1.635	2.776	1.697	1.853	2.994
122 - 131	59.0 - 68.0	1.306	1.495	2.637	1.593	1.758	2.890	1.857	1.994	3.118

- Fiyatlar Euro olup KDV dahil değildir.
- Ayar payı kabinde +0,7 ile -0,8 cm'dir.
- Kabin net ölçüleri kurulum payı nedeniyle tekne ölçülerinden küçük üretilmektedir. BKZ Sayfa 247 - 248 - 249 - 250
- Renkli camlarda sabit panel ve kapı camları arasındaki kalınlık farklarından dolayı ton farkları oluşabilmektedir.
- **Kalea stabilizer** opsiyonda sabit panel genişliği max. 60 cm, yan panelde max. 80 cm'dir.\*

## Özel Opsiyonlar

Antiplaque	Kumlama	Dijital Desen	Standart Dışı Yükseklik	Eğim / Cam Boşaltma	* Stabilizer Opsiyonları	D Tipi Cam Opsiyonu	Montaj Net Fiyatı
Fiyata Dahildir	<b>63 €</b> Liste Fiyatıdır.	<b>364 €</b> Liste Fiyatıdır.	1-15 cm : %15 >16 cm : %25 Bkz. s.27	%25	Kalea Krom <b>32 €</b> Siyah <b>60 €</b> Liste Fiyatıdır.	%15	1. Kademe (0-50km) <b>Ücretsiz</b>
<b>HÜPPE</b> <b>ANTI-PLAQUE</b>	Sis, Liquid, Deniz, Gizem, Alize	Açık Gri Siyah	Std: 200 cm				2. Kademe (51-100km) <b>570 TL</b> 3. Kademe (101-150km) <b>1.430 TL</b> Bkz. s.271

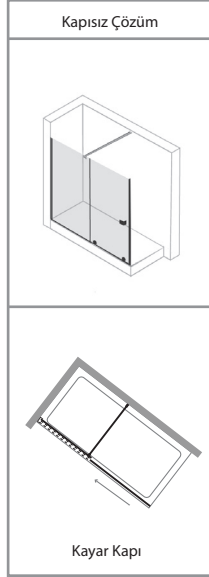

• Fotoğraflardaki tekne görsel amaçlı olup fiyatlara dahil değildir.

Yükseklik	Genişlik	Sabit Panel	Kayar Kapı	Cam Kalınlığı
Std: 200 cm				
140 - 220 cm	100 - 200 cm			

**MIM**  
Standart dışı özel ölçü ve üretimler için MIM'e danışınız  
**444 00 16**

## Kapisız Çözümler

MODEL KODU: Sağ / 21HQ5R - Sol / 21HQ5E

FİYATLANDIRMA ARALIĞI cm	SABİT PANEL ÖLÇÜSÜ MİN. - MAX. cm	ŞEFFAF CAM		BRONZ / FÜME CAM		EXTRA CLEAR		MIRASTAR*	
		Parlak Gümüş €	Siyah €	Parlak Gümüş €	Siyah €	Parlak Gümüş €	Siyah €	Parlak Gümüş €	Siyah €
99 - 121	54.0 - 64.0	1.077	1.229	1.310	1.476	1.514	1.689	1.616	1.844
122 - 151	69.0 - 79.0	1.178	1.336	1.435	1.606	1.660	1.839	1.767	2.003
152 - 181	84.0 - 94.0	1.279	1.442	1.560	1.735	1.806	1.988	1.918	2.163
182 - 201	99.0 - 104.0	1.346	1.512	1.643	1.821	1.903	2.088	2.019	2.269

- Fiyatlara KDV dahil değildir ve Euro'dur.
- Sabit panel yönünü belirtiniz. (Sağ / Sol)
- Kabin net ölçüleri kurulum payı nedeniyle tekne ölçülerinden küçük üretilmektedir. BKZ Sayfa 247 - 248 - 249 - 250
- Ayar payı yan panelde  $\pm 1$  cm'dir.
- Renkli camlarda sabit panel ve kapı camları arasındaki kalınlık farklarından dolayı ton farkları oluşabilmektedir.
- Mirastar cam kapıda uygulanmaktadır.\*

## Özel Opsiyonlar

Antiplaque	Kumlama	Dijital Desen	Standart Dışı Yükseklik	Eğim / Cam Boşaltma	Stabilizer Opsiyonları	Montaj Net Fiyatı
<b>Fiyata Dahildir</b>	<b>63 €</b> Liste Fiyatıdır.	<b>364 €</b> Liste Fiyatıdır.	1-15 cm : %15 >16 cm : %25 Bkz. s.27	%25	Tavan Krom Siyah <b>74 € 179 €</b> Liste Fiyatıdır.	1. Kademe (0-50km) <b>Ücretsiz</b>
	Sis, Liquid		Std: 200 cm 			2. Kademe (51-100km) <b>570 TL</b>
						3. Kademe (101-150km) <b>1.430 TL</b> Bkz. s.271





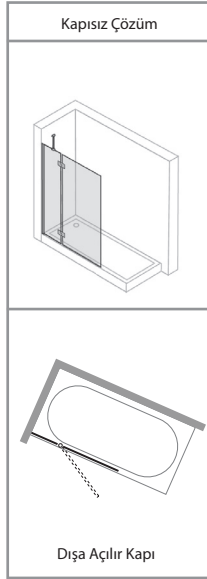

• Fotoğraflardaki tekne görsel amaçlı olup fiyatlara dahil değildir.

Yükseklik	Genişlik	Sabit Panel	Açılır Kapı	Cam Kalınlığı
Std: 197 cm 				
140 - 200 cm	100 - 130 cm	18 - 60 cm	48 - 72 cm	

**MIM**  
Standart dışı özel ölçü ve üretimler için MIM'e danışınız  
**444 00 16**

## Kapisız Çözümler

MODEL KODU: Sağ / 21HE8R - Sol / 21HE8L

FİYATLANDIRMA ARALIĞI cm	SABİT PANEL ÖLÇÜSÜ MİN. - MAX. cm	ŞEFFAF CAM		BRONZ / FÜME CAM		EXTRA CLEAR		REFLEKTE BRONZ / FÜME	
		Parlak Gümüş €	Siyah €	Parlak Gümüş €	Siyah €	Parlak Gümüş €	Siyah €	Parlak Gümüş €	Siyah €
119 - 131	48.0 - 58.0	869	962	1.021	1.107	1.166	1.260	1.158	1.252

- Fiyatlar Euro olup KDV dahil değildir.
- Ayar payı kabinde +0 ile +1,5 cm'dir.
- Kabin net ölçüleri kurulum payı nedeniyle tekne ölçülerinden küçük üretilmektedir. BKZ Sayfa 247 - 248 - 249 - 250
- **Kalea stabilizer** opsiyonunda sabit panel genişliği max. 60 cm, yan panelde max. 80 cm'dir.\*

## Özel Opsiyonlar

Antiplaque	Kumlama	Dijital Desen	Standart Dışı Yükseklik	Eğim / Cam Boşaltma	*Stabilizer Opsiyonları	D Tipi Cam Opsiyonu	Montaj Net Fiyatı
<b>Fiyata Dahildir</b>	<b>63 €</b> Liste Fiyatıdır.	<b>364 €</b> Liste Fiyatıdır.	1-15 cm : %15 >16 cm : %25 Bkz. s.27	%25	Kalea Krom Siyah <b>32 € 60 €</b> Liste Fiyatıdır.	%15	1. Kademe (0-50km) <b>Ücretsiz</b>
<b>HÜPPE</b> <b>ANTI-PLAQUE</b>	Sis, Liquid, Deniz, Gizem, Alize	 Açık Gri Siyah	Std: 197 cm 				2. Kademe (51-100km) <b>570 TL</b> 3. Kademe (101-150km) <b>1.430 TL</b> Bkz. s.271

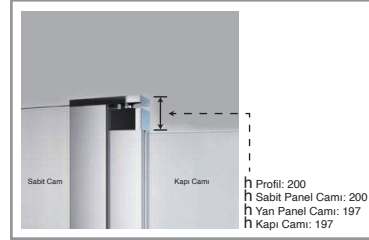
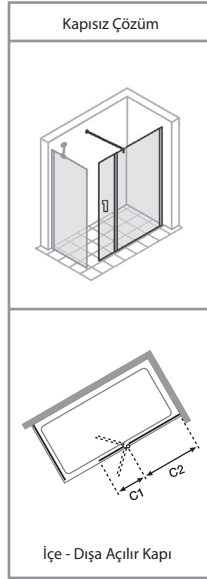

• Fotoğraflardaki tekne görsel amaçlı olup fiyatlara dahil değildir.

Yükseklik	Genişlik	Sabit Panel (C2)	Açılır Kapı (C1)	Cam Kalınlığı
Std: 200 cm				
140 - 200 cm	100 - 155 cm	61,5 - 111,5 cm	37 cm	6 mm

**MİM**  
Standart dışı özel ölçü ve üretimler için MİM'e danışınız  
**444 00 16**

## Kapsız Çözümler

MODEL KODU: 21H928

FİYATLANDIRMA ARALIĞI cm	C2 MİN. - MAX. cm	C1 MİN. - MAX. cm	ŞEFFAF CAM		BRONZ / FÜME CAM		EXTRA CLEAR		REFLEKTE BRONZ / FÜME	
			P. Gümüş / M. Gümüş €	Siyah €	P. Gümüş / M. Gümüş €	Siyah €	P. Gümüş / M. Gümüş €	Siyah €	P. Gümüş / M. Gümüş €	Siyah €
99 - 121	60,5 - 82,5	37,0	892	992	1.068	1.171	1.235	1.350	1.227	1.342
122 - 151	83,5 - 112,5	37,0	954	1.054	1.144	1.246	1.324	1.438	1.315	1.428

## Yan Panel

MODEL KODU: 21H81X

FİYATLANDIRMA ARALIĞI cm	ŞEFFAF CAM		BRONZ / FÜME CAM		EXTRA CLEAR		REFLEKTE BRONZ / FÜME	
	P. Gümüş / M. Gümüş €	Siyah €	P. Gümüş / M. Gümüş €	Siyah €	P. Gümüş / M. Gümüş €	Siyah €	P. Gümüş / M. Gümüş €	Siyah €
20 - 41	237	294	299	362	373	450	370	447
42 - 61	270	331	341	407	425	506	422	503
62 - 81	304	368	382	453	477	563	474	560
82 - 101	337	405	424	498	529	620	525	616
102 - 121	395	493	497	606	620	754	616	749

- Fiyatlar Euro olup KDV dahil değildir.
- Ayar payı ön cephe kabinde -1,5 ile +0 cm, yan panelde ise -1 ile +0,5 cm'dir.
- Kabin net ölçüleri kurulum payı nedeniyle tekne ölçülerinden küçük üretilmektedir. BKZ Sayfa 247 - 248 - 249 - 250

## Özel Opsiyonlar

Antiplaque	Kumlama	Dijital Desen	Standart Dışı Yükseklik	Eğim / Cam Boşaltma	Stabilizer Opsiyonları	D Tipi Cam Opsiyonu	Montaj Net Fiyatı
<b>32 € 16 €</b> Liste Fiyatıdır.	<b>63 € 32 €</b> Liste Fiyatıdır.	<b>364 € 182 €</b> Liste Fiyatıdır.	1-15 cm : %15 >16 cm : %25 Bkz. s.27	%25	—	—	1. Kademe (0-50km) <b>Ücretsiz</b>
<b>HÜPPE<sup>T</sup> ANTI-PLAQUE</b>	Sis, Deniz, Gizem, Alize	Açık Gri Siyah	Std: 200 cm		—	—	2. Kademe (51-100km) <b>570 TL</b> 3. Kademe (101-150km) <b>1.430 TL</b> Bkz. s.271



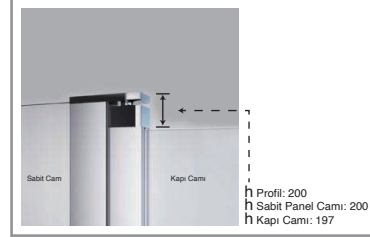
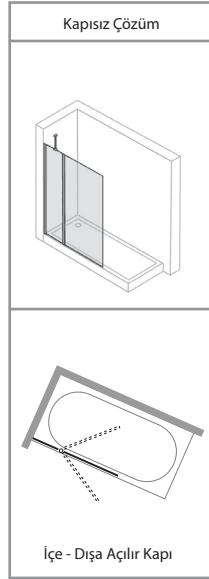

• Fotoğraflardaki tekne görsel amaçlı olup fiyatlara dahil değildir.

Yükseklik	Genişlik	Sabit Panel	Açılır Kapı	Cam Kalınlığı
Std: 200 cm				
140 - 200 cm	100 - 135 cm	18 - 80 cm	30 - 72 cm	6 mm

**MIM**  
Standart dışı özel ölçü ve üretimler için MIM'e danışınız  
**444 00 16**

## Kapisız Çözümler

MODEL KODU: 21H917

FİYATLANDIRMA ARALIĞI cm	SABİT PANEL ÖLÇÜSÜ MİN. - MAX. cm	ŞEFFAF CAM		BRONZ / FÜME CAM		EXTRA CLEAR		REFLEKTE BRONZ / FÜME	
		Parlak Gümüş €	Siyah €	Parlak Gümüş €	Siyah €	Parlak Gümüş €	Siyah €	Parlak Gümüş €	Siyah €
99 - 111	32.0 - 44.0	800	855	955	1.007	1.103	1.159	1.096	1.152
112 - 131	45.0 - 64.0	842	897	1.007	1.058	1.164	1.218	1.156	1.210

- Fiyatlar Euro olup KDV dahil değildir.
- Ayar payı kabinde -0 ile +1,5 cm'dir.
- Kabin net ölçüleri kurulum payı nedeniyle tekne ölçülerinden küçük üretilmektedir. BKZ Sayfa 247 - 248 - 249 - 250
- **Kalea stabilizer** opsiyonunda sabit panel genişliği max. 60 cm'dir. \*

## Özel Opsiyonlar

Antiplaque	Kumlama	Dijital Desen	Standart Dışı Yükseklik	Eğim / Cam Boşaltma	*Stabilizer Opsiyonları	D Tipi Cam Opsiyonu	Montaj Net Fiyatı
<b>32 €</b> Liste Fiyatıdır.	<b>63 €</b> Liste Fiyatıdır.	<b>364 €</b> Liste Fiyatıdır.	1-15 cm : %15 >16 cm : %25 Bkz. s.27	%25	Kalea Krom Siyah <b>32 € 60 €</b> Liste Fiyatıdır.	%15	1. Kademe (0-50km) <b>Ücretsiz</b>
<b>ANTI-PLAQUE</b>	Sis, Deniz, Gizem, Alize	Açık Gri Siyah	Std: 200 cm				2. Kademe (51-100km) <b>570 TL</b>
							3. Kademe (101-150km) <b>1.430 TL</b> Bkz. s.271

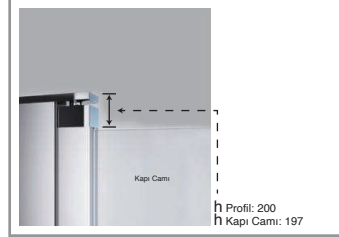
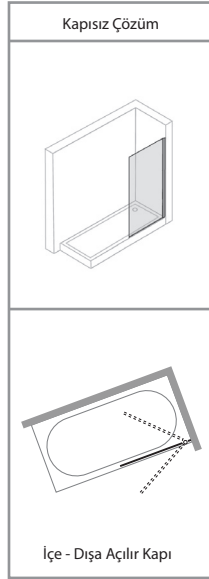

• Fotoğraflardaki tekne görsel amaçlı olup fiyatlara dahil değildir.

Yükseklik	Genişlik	Açılır Kapı	Cam Kalınlığı
Std: 200 cm			
140 - 200 cm	50 - 100 cm		6mm

**MİM**  
Standart dışı özel ölçü ve üretimler için MİM'e danışınız  
**444 00 16**

## Kapsız Çözümler

MODEL KODU: 21H81G

FİYATLANDIRMA ARALIĞI cm	ŞEFFAF CAM		BRONZ / FÜME CAM		EXTRA CLEAR		REFLEKTE BRONZ / FÜME	
	P. Gümüş / M. Gümüş €	Siyah €	P. Gümüş / M. Gümüş €	Siyah €	P. Gümüş / M. Gümüş €	Siyah €	P. Gümüş / M. Gümüş €	Siyah €
94	620	655	740	773	861	896	856	891

- Fiyatlar Euro olup KDV dahil değildir.
- Ayar payı ön cephe kabinde -1,5 ile +0 cm'dir.
- Kabin net ölçüleri kurulum payı nedeniyle tekne ölçülerinden küçük üretilmektedir. BKZ Sayfa 247 - 248 - 249 - 250

## Özel Opsiyonlar

Antiplaque	Kumlama	Dijital Desen	Standart Dışı Yükseklik	Eğim / Cam Boşaltma	Stabilizer Opsiyonları	D Tipi Cam Opsiyonu	Montaj Net Fiyatı
<b>16 €</b> Liste Fiyatıdır.	<b>32 €</b> Liste Fiyatıdır.	<b>182 €</b> Liste Fiyatıdır.	1-15 cm : %15 >16 cm : %25 Bkz. s.27	%25	—	%15	1. Kademe (0-50km) <b>Ücretsiz</b>
<b>HÜPPE</b> <b>ANTI-PLAQUE</b>	Sis, Deniz, Gizem, Alize	Açık Gri Siyah	Std: 200 cm		—		2. Kademe (51-100km) <b>570 TL</b> 3. Kademe (101-150km) <b>1.430 TL</b> Bkz. s.271

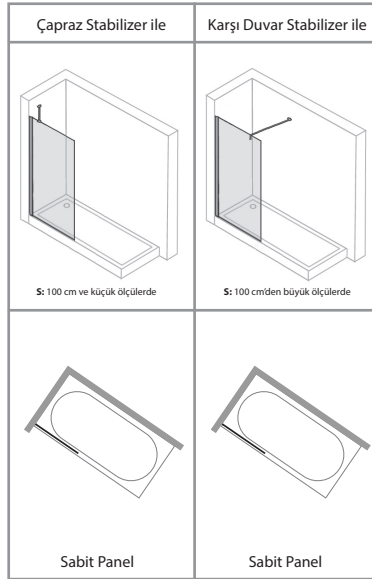

• Fotoğraflardaki tekne görsel amaçlı olup fiyatlara dahil değildir.

Yükseklik	Genişlik	Cam Kalınlığı
Std: 200 cm		
140 - 200 cm	40 - 120 cm 121 - 140 cm	6 mm 8 mm



Kapısız Çözümler

## Kapısız Çözümler

MODEL KODU: 21H816

FİYATLANDIRMA ARALIĞI cm	ŞEFFAF CAM		BRONZ / FÜME CAM		EXTRA CLEAR		REFLEKTE BRONZ / FÜME	
	P. Gümüş / M. Gümüş €	Siyah €	P. Gümüş / M. Gümüş €	Siyah €	P. Gümüş / M. Gümüş €	Siyah €	P. Gümüş / M. Gümüş €	Siyah €
44 - 76	447	489	560	607	669	682	666	678
76 - 121	548	641	693	805	834	909	829	903
122 - 141	713	868	910	1.100	1.102	1.247	-	-

- Fiyatlar Euro olup KDV dahil değildir.
- Ayar payı kabinde -0,5 ile +1 cm'dir.
- Kabin net ölçüleri kurulum payı nedeniyle tekne ölçülerinden küçük üretilmektedir. BKZ Sayfa 247 - 248 - 249 - 250
- Reflekte camlarda kalınlık 6 mm, genişlik 120 cm'e kadar uygulanmaktadır.
- **Kalea stabilizer** opsiyonunda sabit panel genişliği max. 80 cm'dir.\*

## Özel Opsiyonlar

Antiplaque	Kumlama	Dijital Desen	Standart Dışı Yükseklik	Eğim / Cam Boşaltma	*Stabilizer Opsiyonları	D Tipi Cam Opsiyonu	Montaj Net Fiyatı
<b>16 €</b> Liste Fiyatıdır.	<b>32 €</b> Liste Fiyatıdır.	<b>182 €</b> Liste Fiyatıdır.	1-15 cm : %15 >16 cm : %25 Bkz. s.27	%25	Kalea Krom Siyah <b>32 € 60 €</b> Liste Fiyatıdır.	%15	1. Kademe (0-50km) <b>Ücretsiz</b>
<b>HÜPPE</b> <b>ANTI-PLAQUE</b>	Sis, Deniz, Gizem, Alize	Açık Gri Siyah	Std: 200 cm				2. Kademe (51-100km) <b>570 TL</b> 3. Kademe (101-150km) <b>1.430 TL</b> Bkz. s.271



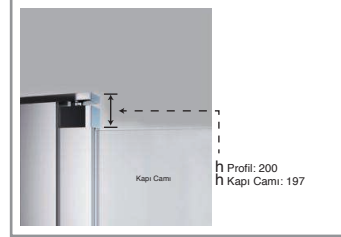
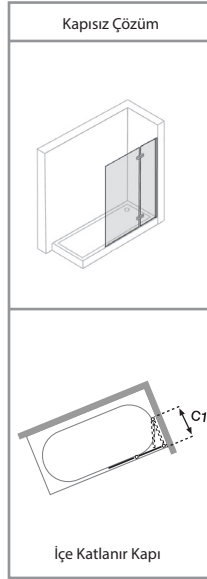

• Fotoğraflardaki tekne görsel amaçlı olup fiyatlara dahil değildir.

Yükseklik	Genişlik	Katlanır Kapı	Cam Kalınlığı
Std: 200 cm 			
140 - 200 cm	100 - 125 cm		6mm

**MIM**  
Standart dışı özel ölçü ve üretimler için MIM'e danışınız  
**444 00 16**

## Kapsız Çözümler

MODEL KODU: Sağ / 21HK1J - Sol / 21HK17

FİYATLANDIRMA ARALIĞI cm	C1 İÇE KATLANMA MİN. - MAX. cm	ŞEFFAF CAM	BRONZ / FÜME CAM	EXTRA CLEAR	REFLEKTE BRONZ / FÜME
		Parlak Gümüş / Mat Gümüş €	Parlak Gümüş / Mat Gümüş €	Parlak Gümüş / Mat Gümüş €	Parlak Gümüş / Mat Gümüş €
99 - 121	52.0 - 62.0	889	1.048	1.215	1.207

- Fiyatlar Euro olup KDV dahil değildir.
- Ayar payı ön cephe kabinde -1,5 ile +0 cm'dir.
- Kabin net ölçüleri kurulum payı nedeniyle tekne ölçülerinden küçük üretilmektedir. BKZ Sayfa 247 - 248 - 249 - 250

## Özel Opsiyonlar

Antiplaque	Kuylama	Dijital Desen	Standart Dışı Yükseklik	Eğim / Cam Boşaltma	Stabilizer Opsiyonları	D Tipi Cam Opsiyonu	Montaj Net Fiyatı
<b>32 €</b> Liste Fiyatıdır.	<b>63 €</b> Liste Fiyatıdır.	—	1-15 cm : %15 >16 cm : %25 Bkz. s.27	—	—	%15	1. Kademe (0-50km) <b>Ücretsiz</b>
	Sis, Deniz, Gizem, Alize	—	Std: 200 cm 	—	—		2. Kademe (51-100km) <b>570 TL</b> 3. Kademe (101-150km) <b>1.430 TL</b> Bkz. s.271







Yükseklik	Genişlik	Sabit Panel	Açılır Kapı	Cam Kalınlığı
Std: 200 cm 200 cm				6 mm
140 - 200 cm	100 - 135 cm	18 - 80 cm	30 - 72 cm	



Standart dışı özel ölçü ve üretimler için MIM'e danışınız  
**444 00 16**

## Kapısız Çözümler

MODEL KODU: Sağ / 21HV3D - Sol / 21HV3C

FİYATLANDIRMA ARALIĞI cm	SABİT PANEL ÖLÇÜSÜ MİN. - MAX. cm	ŞEFFAF CAM		BRONZ / FÜME CAM		EXTRA CLEAR		REFLEKTE BRONZ / FÜME	
		Parlak Gümüş €	Altın €	Parlak Gümüş €	Altın €	Parlak Gümüş €	Altın €	Parlak Gümüş €	Altın €
99 - 111	32.5 - 44.5	1.621	1.749	2.048	2.179	2.460	2.559	2.445	2.542
112 - 131	45.5 - 64.5	1.665	1.799	2.104	2.242	2.528	2.633	2.512	2.616

## Victorian AK ST

Yükseklik	Genişlik	Açılır Kapı	Cam Kalınlığı
Std: 200 cm - hcam : 205 cm			6 mm
140 - 200 cm	50 - 110 cm		



Standart dışı özel ölçü ve üretimler için MIM'e danışınız  
**444 00 16**

## Kapısız Çözümler

MODEL KODU: Sağ / 21HV2D - Sol / 21HV2C

FİYATLANDIRMA ARALIĞI cm	ŞEFFAF CAM		BRONZ / FÜME CAM		EXTRA CLEAR		REFLEKTE BRONZ / FÜME	
	P. Gümüş / M. Gümüş €	Altın €	P. Gümüş / M. Gümüş €	Altın €	P. Gümüş / M. Gümüş €	Altın €	P. Gümüş / M. Gümüş €	Altın €
94	953	1.055	1.211	1.324	1.451	1.554	1.442	1.545

## Victorian SP ST

Yükseklik	Genişlik	Cam Kalınlığı
Std: 200 cm - hcam : 205 cm		6 mm
140 - 200 cm	50 - 120 cm	



Standart dışı özel ölçü ve üretimler için MIM'e danışınız  
**444 00 16**



## Kapısız Çözümler

MODEL KODU: Sağ / 21HV2H - Sol / 21HV2G

FİYATLANDIRMA ARALIĞI cm	ŞEFFAF CAM		BRONZ / FÜME CAM		EXTRA CLEAR		REFLEKTE BRONZ / FÜME	
	P. Gümüş / M. Gümüş €	Altın €	P. Gümüş / M. Gümüş €	Altın €	P. Gümüş / M. Gümüş €	Altın €	P. Gümüş / M. Gümüş €	Altın €
44 - 76	738	807	982	1.057	1.214	1.292	1.207	1.285
76 - 121	992	1.091	1.333	1.440	1.656	1.769	1.647	1.759

- Fiyatlar Euro olup KDV dahil değildir.
- Ayar payı kabinde +0 ile +1,5 cm'dir.
- Kabin net ölçüleri kurulum payı nedeniyle tekne ölçülerinden küçük üretilmektedir. BKZ Sayfa 2247 - 248 - 249 - 250
- Victorian SP ST modeli sadece karşı duvar stabilizer ile gönderilmektedir.

## Özel Opsiyonlar

Antiplaque	Kumlama	Kumlama	Standart Dışı Yükseklik	Eğim / Cam Boşaltma	Stabilizer Opsiyonları	D Tipi Cam Opsiyonu	Montaj Net Fiyatı
Fiyata Dahildir	Victorian SAK ST <b>215 €</b> Liste Fiyatıdır.	Victorian AK ST / Victorian SP ST <b>95 €</b> Liste Fiyatıdır.	1-15 cm : %15 >16 cm : %25 Bkz. s.27	%25	—	—	1. Kademe (0-50km) <b>Ücretsiz</b>
	<b>Victorian</b> Clear Imperial, Frozen Imperial, Clear Grace, Fronzen Grace	<b>Victorian</b> Clear Imperial, Frozen Imperial, Clear Grace, Fronzen Grace	Std: 200 cm 		—	—	2. Kademe (51-100km) <b>570 TL</b> 3. Kademe (101-150km) <b>1.430 TL</b> Bkz. s.271



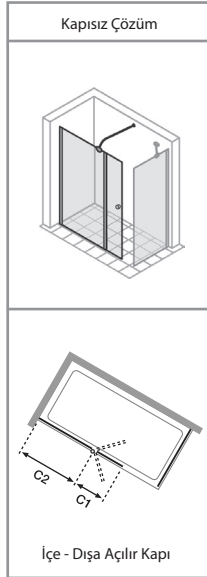

• Fotoğraflardaki tekne görsel amaçlı olup fiyatlara dahil değildir.

Yükseklik	Genişlik	Sabit Panel (C2)	Açılır Kapı (C1)	Cam Kalınlığı
Std: 200 cm				
140 - 200 cm	100 - 155 cm	61.0 - 113.0 cm	37 cm	6 mm



## Kapisız Çözümler

MODEL KODU: 21H428

FİYATLANDIRMA ARALIĞI cm	C2 MİN. - MAX. cm	C1 MİN. - MAX. cm	ŞEFFAF CAM		BRONZ / FÜME CAM		EXTRA CLEAR		REFLEKTE BRONZ / FÜME	
			P. Gümüş / M. Gümüş €	Altın €	P. Gümüş / M. Gümüş €	Altın €	P. Gümüş / M. Gümüş €	Altın €	P. Gümüş / M. Gümüş €	Altın €
99 - 121	61.0 - 83.0	37.0	839	1.122	1.010	1.328	1.308	1.626	1.301	1.615
122 - 151	84.0 - 113.0	37.0	944	1.247	1.139	1.478	1.479	1.812	1.470	1.800

## Yan Panel

MODEL KODU: 21H01X

FİYATLANDIRMA ARALIĞI cm	ŞEFFAF CAM		BRONZ / FÜME CAM		EXTRA CLEAR		REFLEKTE BRONZ / FÜME	
	P. Gümüş / M. Gümüş €	Altın €	P. Gümüş / M. Gümüş €	Altın €	P. Gümüş / M. Gümüş €	Altın €	P. Gümüş / M. Gümüş €	Altın €
20 - 41	249	303	321	385	391	464	389	461
42 - 61	285	329	367	418	447	503	444	500
62 - 81	320	355	413	450	502	543	499	539
82 - 101	356	390	459	496	558	597	555	593
102 - 121	418	444	539	564	656	679	652	675

- Fiyatlar Euro olup KDV dahil değildir.
- Ayar payı ön cephe kabinde -1,5 ile +0 cm, yan panelde ise -1 ile +0,5 cm'dir.
- Kabin net ölçüleri kurulum payı nedeniyle tekne ölçülerinden küçük üretilmektedir. BKZ Sayfa 247 - 248 - 249 - 250

## Özel Opsiyonlar

Antiplaque	Kumlama	Dijital Desen	Standart Dışı Yükseklik	Eğim / Cam Boşaltma	Stabilizer Opsiyonları	D Tipi Cam Opsiyonu	Montaj Net Fiyatı
<b>32 € 16 €</b> Liste Fiyatıdır.	<b>63 € 32 €</b> Liste Fiyatıdır.	—	1-15 cm : %15 >16 cm : %25 Bkz. s.27	%25	—	—	1. Kademe (0-50km) <b>Ücretsiz</b>
<b>HÜPPE</b> <b>ANTI-PLAQUE</b>	Sis, Deniz, Gizem, Alize	—	Std: 200 cm 		—	—	2. Kademe (51-100km) <b>570 TL</b> 3. Kademe (101-150km) <b>1.430 TL</b> Bkz. s.271

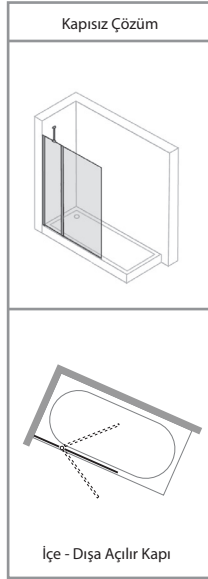

• Fotoğraflardaki tekne görsel amaçlı olup fiyatlara dahil değildir.

Yükseklik	Genişlik	Sabit Panel	Açılır Kapı	Cam Kalınlığı
Std: 200 cm				
140 - 200 cm	100 - 135 cm	18 - 80 cm	30 - 72 cm	6 mm

**MİM**  
Standart dışı özel ölçü ve üretimler için MİM'e danışınız  
**444 00 16**

## Kapsız Çözümler

MODEL KODU: 21H417

FİYATLANDIRMA ARALIĞI cm	SABİT PANEL ÖLÇÜSÜ MİN. - MAX. cm	ŞEFFAF CAM		BRONZ / FÜME CAM		EXTRA CLEAR		REFLEKTE BRONZ / FÜME	
		Parlak Gümüş €	Altın €	Parlak Gümüş €	Altın €	Parlak Gümüş €	Altın €	Parlak Gümüş €	Altın €
99 - 111	32.5 - 44.5	753	971	904	1.146	1.036	1.321	1.029	1.313
112 - 131	45.5 - 64.5	837	1.068	1.007	1.262	1.156	1.457	1.148	1.447

- Fiyatlar Euro olup KDV dahil değildir.
- Ayar payı kabinde +0 ile +1,5 cm'dir.
- Kabin net ölçüleri kurulum payı nedeniyle tekne ölçülerinden küçük üretilmektedir. BKZ Sayfa 247 - 248 - 249 - 250
- **Kalea stabilizer** opsiyonda sabit panel genişliği max. 60 cm'dir.\*

## Özel Opsiyonlar

Antiplaque	Kumlama	Dijital Desen	Standart Dışı Yükseklik	Eğim / Cam Boşaltma	*Stabilizer Opsiyonları	D Tipi Cam Opsiyonu	Montaj Net Fiyatı
<b>32 €</b> Liste Fiyatıdır.	<b>63 €</b> Liste Fiyatıdır.	—	1-15 cm : %15 >16 cm : %25 Bkz. s.27	%25	Kalea Krom Altın <b>32 € 60 €</b> Liste Fiyatıdır.	%15	1. Kademe (0-50km) <b>Ücretsiz</b>
<b>HÜPPE</b> <b>ANTI-PLAQUE</b>	Sis, Deniz, Gizem, Alize	—	Std: 200 cm				2. Kademe (51-100km) <b>570 TL</b> 3. Kademe (101-150km) <b>1.430 TL</b> Bkz. s.271

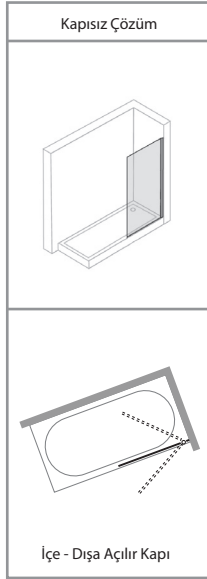

• Fotoğraflardaki tekne görsel amaçlı olup fiyatlara dahil değildir.

Yükseklik	Genişlik	Açılır Kapı	Cam Kalınlığı
Std: 200 cm			
140 - 200 cm	50 - 110 cm		6mm

**MIM**  
Standart dışı özel ölçü ve üretimler için MIM'e danışınız  
**444 00 16**

Kapsız Çözümler

## Kapsız Çözümler

MODEL KODU: 21H01G

FİYATLANDIRMA ARALIĞI cm	ŞEFFAF CAM		BRONZ / FÜME CAM		EXTRA CLEAR		REFLEKTE BRONZ / FÜME	
	P. Gümüş / M. Gümüş €	Altın €	P. Gümüş / M. Gümüş €	Altın €	P. Gümüş / M. Gümüş €	Altın €	P. Gümüş / M. Gümüş €	Altın €
94	613	775	732	911	851	1.068	846	1.061

- Fiyatlar Euro olup KDV dahil değildir.
- Ayar payı ön cephe kabinde -0 ile +1,5 cm'dir.
- Kabin net ölçüleri kurulum payı nedeniyle tekne ölçülerinden küçük üretilmektedir. BKZ Sayfa 247 - 248 - 249 - 250
- Altın profilde max. kabin yüksekliği 200 cm'dir.

## Özel Opsiyonlar

Antiplaque	Kumlama	Dijital Desen	Standart Dışı Yükseklik	Eğim / Cam Boşaltma	Stabilizer Opsiyonları	D Tipi Cam Opsiyonu	Montaj Net Fiyatı
<b>16 €</b> Liste Fiyatıdır.	<b>32 €</b> Liste Fiyatıdır.	—	1-15 cm : %15 >16 cm : %25 Bkz. s.27	%25	—	%15	1. Kademe (0-50km) <b>Ücretsiz</b>
<b>HÜPPE</b> <b>ANTI-PLAQUE</b>	Sis, Deniz, Gizem, Alize	—	Std: 200 cm		—		2. Kademe (51-100km) <b>570 TL</b> 3. Kademe (101-150km) <b>1.430 TL</b> Bkz. s.271



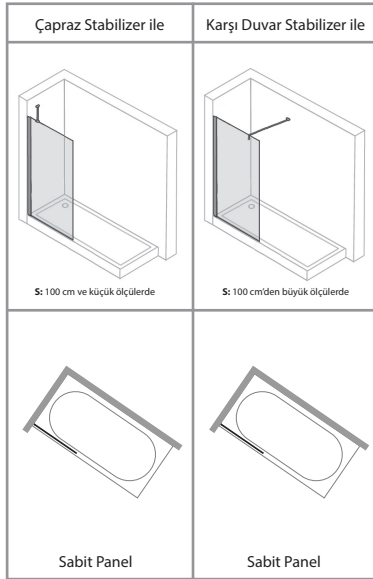

• Fotoğraflardaki tekne görsel amaçlı olup fiyatlara dahil değildir.

Yükseklik	Genişlik	Cam Kalınlığı
Std: 200 cm  140 - 200 cm	 40 - 120 cm	 6 mm

**MIM**  
Standart dışı özel ölçü ve üretimler için MIM'e danışınız  
**444 00 16**

## Kapısız Çözümler

MODEL KODU: 21H016

FİYATLANDIRMA ARALIĞI cm	ŞEFFAF CAM		BRONZ / FÜME CAM		EXTRA CLEAR		REFLEKTE BRONZ / FÜME	
	P. Gümüş / M. Gümüş €	Altın €	P. Gümüş / M. Gümüş €	Altın €	P. Gümüş / M. Gümüş €	Altın €	P. Gümüş / M. Gümüş €	Altın €
44 - 76	436	493	541	604	650	688	647	684
76 - 121	543	597	682	738	826	843	821	838

- Fiyatlar Euro olup KDV dahil değildir.
- Ayar payı kabinde -0,5 ile +1 cm'dir.
- Kabin net ölçüleri kurulum payı nedeniyle tekne ölçülerinden küçük üretilmektedir. BKZ Sayfa 247 - 248 - 249 - 250
- **Kalea stabilizer** opsiyonda sabit panel genişliği max. 80 cm'dir.\*

## Özel Opsiyonlar

Antiplaque	Kumlama	Dijital Desen	Standart Dışı Yükseklik	Eğim / Cam Boşaltma	*Stabilizer Opsiyonları	D Tipi Cam Opsiyonu	Montaj Net Fiyatı
<b>16 €</b> Liste Fiyatıdır.	<b>32 €</b> Liste Fiyatıdır.	—	1-15 cm : %15 >16 cm : %25 Bkz. s.27	%25	Kalea Krom Altın <b>32 € 60 €</b> Liste Fiyatıdır.	%15	1. Kademe (0-50km) <b>Ücretsiz</b>
	Sis, Deniz, Gizem, Alize	—	Std: 200 cm 				2. Kademe (51-100km) <b>570 TL</b> 3. Kademe (101-150km) <b>1.430 TL</b> Bkz. s.271

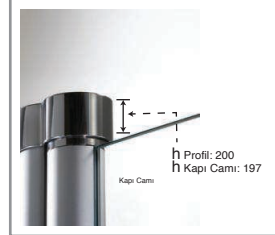
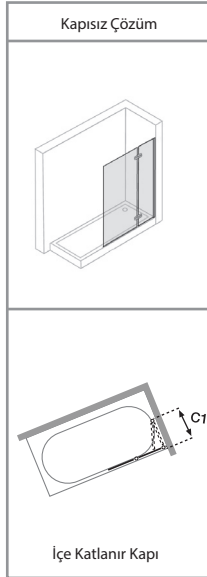

• Fotoğraflardaki tekne görsel amaçlı olup fiyatlara dahil değildir.

Kapisız Çözümler

Yükseklik	Genişlik	Katlanır Kapı	Cam Kalınlığı
Std: 200 cm			
140 - 200 cm	100 - 125 cm		6mm

**MIM**  
Standart dışı özel ölçü ve üretimler için MIM'e danışınız  
**444 00 16**

## Kapisız Çözümler

MODEL KODU: Sağ / 21H51J - Sol / 21H517

FİYATLANDIRMA ARALIĞI cm	C1 İÇE KATLANMA MİN. - MAX. cm	ŞEFFAF CAM Parlak Gümüş / Mat Gümüş €	BRONZ / FÜME CAM Parlak Gümüş / Mat Gümüş €	EXTRA CLEAR Parlak Gümüş / Mat Gümüş €	REFLEKTE BRONZ / FÜME Parlak Gümüş / Mat Gümüş €
99 - 121	51.0 - 63.0	774	944	1.053	1.046

- Fiyatlar Euro olup KDV dahil değildir.
- Ayar payı ön cephe kabinde -1,5 ile +0 cm'dir.
- Kabin net ölçüleri kurulum payı nedeniyle tekne ölçülerinden küçük üretilmektedir. BKZ Sayfa 247 - 248 - 249 - 250

## Özel Opsiyonlar

Antiplaque	Kumlama	Dijital Desen	Standart Dışı Yükseklik	Eğim / Cam Boşaltma	Stabilizer Opsiyonları	D Tipi Cam Opsiyonu	Montaj Net Fiyatı
<b>32 €</b> Liste Fiyatıdır.	<b>63 €</b> Liste Fiyatıdır.	—	1-15 cm : %15 >16 cm : %25 Bkz. s.27	—	—	%15	1. Kademe (0-50km) <b>Ücretsiz</b>
<b>HÜPPE</b> <b>ANTI-PLAQUE</b>	Sis, Deniz, Gizem, Alize	—	Std: 200 cm	—	—		2. Kademe (51-100km) <b>570 TL</b> 3. Kademe (101-150km) <b>1.430 TL</b> Bkz. s.271

**HÜPPE**<sup>7</sup>  
SHOWER AND SOUL



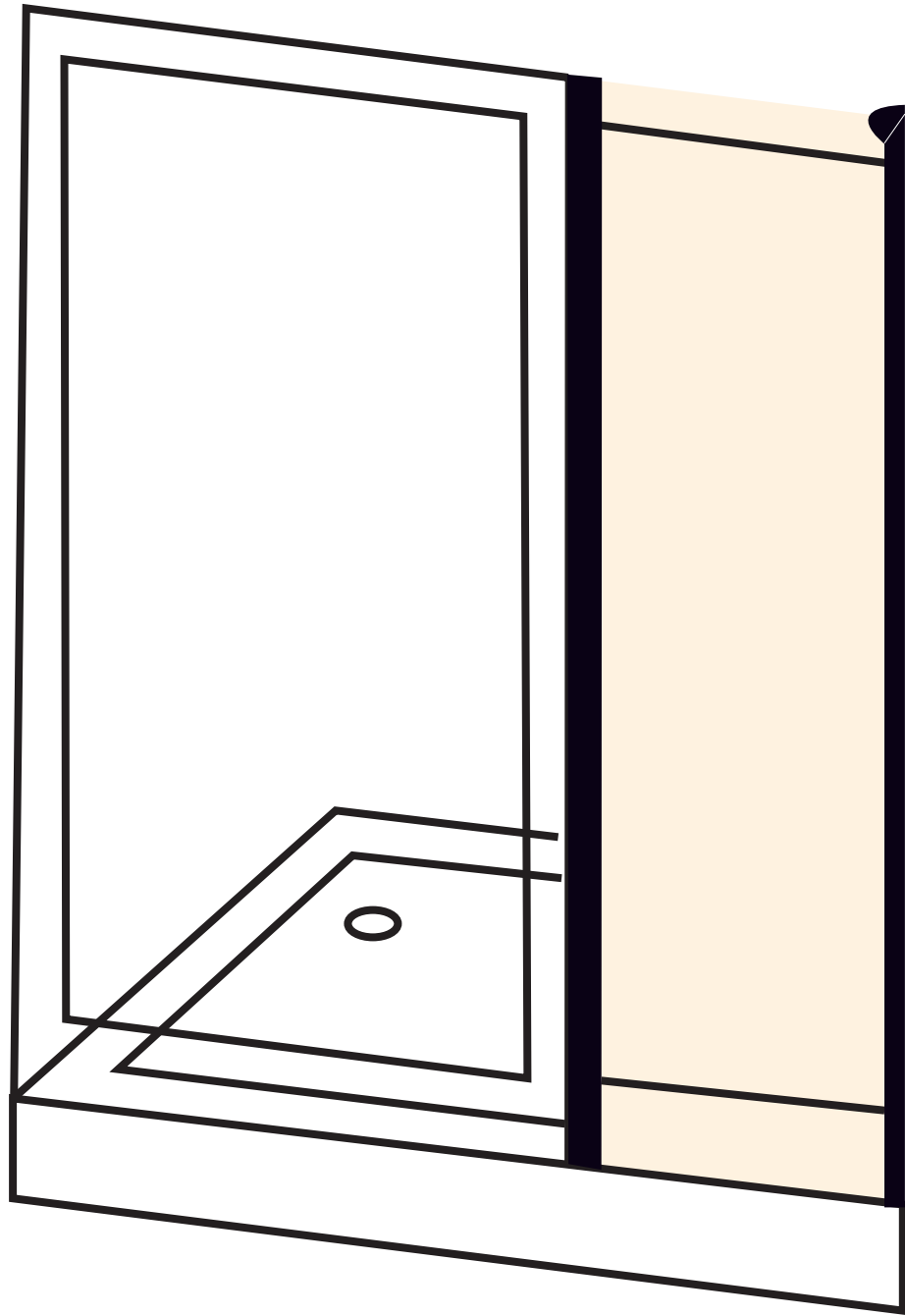

SOLVA MİNİMAL AK/SAK CYP T  
Kapı karşılığı tarafa uygulama

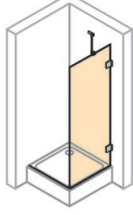

s. 178

SOLVA SAK CYP T  
Kapı karşılığı tarafa uygulama

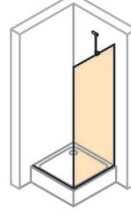

s. 178

AURA KY CEP T



s. 179

DESIGN PURE KY /  
X1 E. ENTRY KY / X1 /  
X0 / CLASSICS-V<sub>2</sub>  
KY/AK CEP T/K

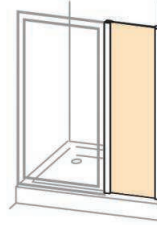

s. 179

CLASSICS-V<sub>2</sub> POLİSTREN  
KY/AK CEP T/K



s. 180

CLASSICS-V<sub>2</sub> POLİSTREN  
KY/AK CYP T

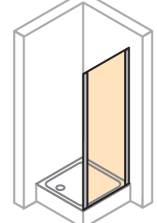

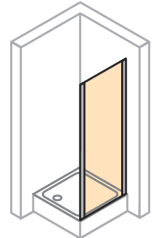

s. 180

CLASSICS-V<sub>2</sub> KY/AK CYP T

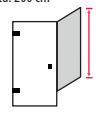
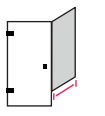
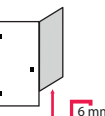

s. 180

Yükseklik	Yan Panel	Cam Kalınlığı
Std: 200 cm 		
140 - 220 cm	18 - 100 cm	6 mm



Standart dışı özel ölçü ve üretimler için MİM'e danışınız  
**444 00 16**



## Yan Panel

MODEL KODU: Sağ / 21HX1U - Sol / 21HX1T

FİYATLANDIRMA ARALIĞI cm	ŞEFFAF CAM			BRONZ / FÜME CAM			EXTRA CLEAR		
	Parlak Gümüş €	Siyah €	Bronz €	Parlak Gümüş €	Siyah €	Bronz €	Parlak Gümüş €	Siyah €	Bronz €
20 - 40	286	473	839	360	534	923	437	686	1.049
41 - 60	326	528	880	410	597	968	498	766	1.100
61 - 80	365	584	922	460	660	1.014	559	847	1.152
81 - 100	405	639	963	510	723	1.060	619	927	1.204

- Fiyatlar Euro olup KDV dahil değildir.
- Ayar payı yan panelde  $\pm 0$  cm'dir.
- **Kalea stabilizer** opsiyonda genişlik max. 80 cm'dir.\*

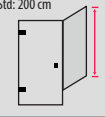
## Özel Opsiyonlar

Antiplaque	Kumlama	Dijital Desen	Standart Dışı Yükseklik	Eğim / Cam Boşaltma	* Stabilizer Opsiyonları	Havluluk Kulp Opsiyonları	Montaj Net Fiyatı
<b>Fiyata Dahildir</b>	<b>32 €</b> <small>Liste Fiyatıdır.</small>	—	1-15 cm : %15 >16 cm : %25 <small>Bkz. s.27</small>	%25	Kalea Krom Siyah <b>32 € 60 €</b> <small>Liste Fiyatıdır.</small>	MİM'e danışınız	1. Kademe <b>Ücretsiz</b> (0-50km) 2. Kademe <b>570 TL</b> (51-100km) 3. Kademe <b>1.430 TL</b> (101-150km) <small>Bkz. s.271</small>
	Sis, Liquid, Deniz, Gizem, Alize	—	Std: 200 cm 			—	

Yan / Ekstra Paneller

# Solva SAK C YPT (Kapı karşılığı tarafa uygulama)

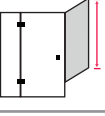
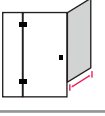
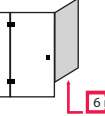
Yükseklik	Yan Panel	Cam Kalınlığı
Std: 200 cm 		
140 - 220 cm	18 - 100 cm	6 mm



Standart dışı özel ölçü ve üretimler için MİM'e danışınız  
**444 00 16**





## Yan Panel

MODEL KODU: 21HW1Y

FİYATLANDIRMA ARALIĞI cm	ŞEFFAF CAM			BRONZ / FÜME CAM			EXTRA CLEAR		
	Parlak Gümüş €	Siyah €	Bronz €	Parlak Gümüş €	Siyah €	Bronz €	Parlak Gümüş €	Siyah €	Bronz €
20 - 41	315	460	1.157	388	557	1.238	482	667	1.446
42 - 61	355	516	1.199	437	624	1.282	543	748	1.498
62 - 81	395	571	1.240	485	691	1.327	604	828	1.550
82 - 101	434	627	1.281	534	759	1.371	664	909	1.602

- Fiyatlar Euro olup KDV dahil değildir.
- Ayar payı yan panelde -0,8 cm ile +0,7 cm'dir.
- **Kalea stabilizer** opsiyonda genişlik max. 80 cm'dir.\*

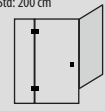
## Özel Opsiyonlar

Antiplaque	Kumlama	Dijital Desen	Standart Dışı Yükseklik	Eğim / Cam Boşaltma	* Stabilizer Opsiyonları	Havluluk Kulp Opsiyonları	Montaj Net Fiyatı
<b>Fiyata Dahildir</b>	<b>32 €</b> <small>Liste Fiyatıdır.</small>	<b>182 €</b> <small>Liste Fiyatıdır.</small>	1-15 cm : %15 >16 cm : %25 <small>Bkz. s.27</small>	%25	Kalea Krom Siyah <b>32 € 60 €</b> <small>Liste Fiyatıdır.</small>	MİM'e danışınız	1. Kademe <b>Ücretsiz</b> (0-50km) 2. Kademe <b>570 TL</b> (51-100km) 3. Kademe <b>1.430 TL</b> (101-150km) <small>Bkz. s.271</small>
	Sis, Liquid, Deniz, Gizem, Alize		Std: 200 cm 			—	



Yükseklik	Ekstra Panel	Cam Kalınlığı
Std: 200 cm		
140 - 200 cm	15 - 60 cm	6 mm

**MİM**  
Standart dışı özel ölçü ve üretimler için MİM'e danışınız  
**444 00 16**

### Ekstra Panel

MODEL KODU: 21H61T

FİYATLANDIRMA ARALIĞI cm	ŞEFFAF CAM	BRONZ / FÜME CAM	EXTRA CLEAR	REFLEKTE BRONZ / FÜME
20 - 61	Parlak Gümüş € 392	Parlak Gümüş € 455	Parlak Gümüş € 509	Parlak Gümüş € 513

- Fiyatlar Euro olup KDV dahil değildir.
- Ayar payı ekstra panelde ±1 cm' dir.

### Özel Opsiyonlar

Antiplaque	Kumlama	Dijital Desen	Standart Dışı Yükseklik	Eğim / Cam Boşaltma	Stabilizer Opsiyonları	Havluluk Kulp Opsiyonları	Montaj Net Fiyatı
<b>Fiyata Dahildir</b>	<b>32 €</b> <small>Liste Fiyatıdır.</small>	—	—	%25	—	MİM'e danışınız	1. Kademe (0-50km) <b>Ücretsiz</b>
	Sis, Deniz, Gizem, Alize	—	—		—	—	2. Kademe (51-100km) <b>570 TL</b>
							3. Kademe (101-150km) <b>1.430 TL</b> <small>Bkz. s.271</small>

Yan / Ekstra Paneller

## Design Pure KY / X1 E. Entry KY / X1 / X0 / Classics-V<sub>2</sub> KY/AKCEPT

Yükseklik	Ekstra Panel	Cam Kalınlığı
Std: 200 cm		
140 - 200 cm	20 - 60 cm	4 mm

**MİM**  
Standart dışı özel ölçü ve üretimler için MİM'e danışınız  
**444 00 16**

### Ekstra Panel

MODEL KODU: 21H11T

FİYATLANDIRMA ARALIĞI cm	ŞEFFAF CAM		BRONZ / FÜME CAM		EXTRA CLEAR	
20 - 61	P. Gümüş / M. Gümüş € 287	Altın / Siyah € 309	P. Gümüş / M. Gümüş € 385	Altın / Siyah € 397	P. Gümüş / M. Gümüş € 405	Altın / Siyah € 417

- Fiyatlar Euro olup KDV dahil değildir.
- Ayar payı ekstra panelde -2 cm ile +1 cm' dir

### Özel Opsiyonlar

Antiplaque	Kumlama	Dijital Desen	Standart Dışı Yükseklik	Eğim / Cam Boşaltma	Stabilizer Opsiyonları	Havluluk Kulp Opsiyonları	Montaj Net Fiyatı
<b>16 €</b> <small>Liste Fiyatıdır.</small>	<b>32 €</b> <small>Liste Fiyatıdır.</small>	<b>182 €</b> <small>Liste Fiyatıdır.</small>	—	%25	—	MİM'e danışınız	1. Kademe (0-50km) <b>Ücretsiz</b>
	Sis, Deniz, Gizem, Alize		—		—	—	2. Kademe (51-100km) <b>570 TL</b>
							3. Kademe (101-150km) <b>1.430 TL</b> <small>Bkz. s.271</small>

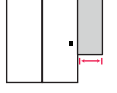
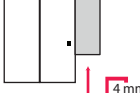
Yükseklik	Ekstra Panel	Cam Kalınlığı
Std: 190 cm		
140 - 200 cm	20 - 60 cm	4 mm



## Ekstra Panel MODEL KODU: 21H71T

FİYATLANDIRMA ARALIĞI cm	POLİSTREN
	P. Gümüş / M. Gümüş / Beyaz €
20 - 61	274

- Fiyatlar Euro olup KDV dahil değildir.
- Ayar payı yan panelde -2 cm ile +1 cm' dir.

## Özel Opsiyonlar

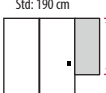
Standart Dışı Yükseklik	Montaj Net Fiyatı
1-15 cm : %15 >16 cm : %25 Bkz. s.27	1. Kademe (0-50km) <b>Ücretsiz</b>
Std: 190 cm 	2. Kademe (51-100km) <b>570 TL</b>
	3. Kademe (101-150km) <b>1.430 TL</b> Bkz. s.271

Yan / Ekstra Paneller

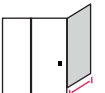
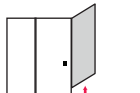
Yükseklik	Yan Panel	Cam Kalınlığı
Std: 190 cm		
140 - 220 cm	20 - 100 cm	4 mm



## Yan Panel MODEL KODU: 21H210

FİYATLANDIRMA ARALIĞI cm	POLİSTREN
	P. Gümüş / M. Gümüş / Beyaz €
20 - 41	217
42 - 61	244
62 - 81	254
82 - 101	276

- Fiyatlar Euro olup KDV dahil değildir.
- Ayar payı yan panelde ±1 cm' dir.

## Özel Opsiyonlar

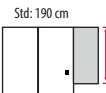
Standart Dışı Yükseklik	Montaj Net Fiyatı
1-15 cm : %15 >16 cm : %25 Bkz. s.27	1. Kademe (0-50km) <b>Ücretsiz</b>
Std: 190 cm 	2. Kademe (51-100km) <b>570 TL</b>
	3. Kademe (101-150km) <b>1.430 TL</b> Bkz. s.271

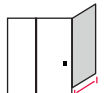
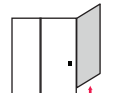
Yükseklik	Yan Panel	Cam Kalınlığı
Std: 190 cm		
140 - 220 cm	16 - 120 cm	6 mm





## Yan Panel MODEL KODU: 21H210

FİYATLANDIRMA ARALIĞI cm	ŞEFFAF CAM
	P. Gümüş / M. Gümüş / Beyaz €
20 - 41	215
42 - 61	249
62 - 81	283
82 - 101	317
102 - 121	352

- Fiyatlar Euro olup KDV dahil değildir.
- Ayar payı yan panelde ±1 cm' dir.

## Özel Opsiyonlar

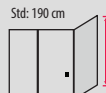
Antiplaque	Kumlama	Dijital Desen	Standart Dışı Yükseklik	Montaj Net Fiyatı
<b>16 €</b> Liste Fiyatıdır.	<b>32 €</b> Liste Fiyatıdır.	<b>182 €</b> Liste Fiyatıdır.	1-15 cm : %15 >16 cm : %25 Bkz. s.27	1. Kademe (0-50km) <b>Ücretsiz</b>
	Sis, Liquid, Deniz, Gizem, Alize		Std: 190 cm 	2. Kademe (51-100km) <b>570 TL</b>
				3. Kademe (101-150km) <b>1.430 TL</b> Bkz. s.271





# Duř Kanalları / Noktasal Su Giderleri

Yeni Hppe Duř Kanalları, banyosunda duř teknesine alternatif arayanlar iin zel olarak tasarlandı. zellikle kk banyolarda minimal zmler sunan Yeni Hppe Duř Kanalları, 304 kalite paslanmaz elik malzemesi sayesinde uzun mrldr. Geniř l yelpazesi, yandan ve alttan ıkıřlı sifon seenekleri, kesilebilen kapak ve ereve yapısıyla banyonuz ile adeta btnleřir. Sifon tasarımımda dikkat edilen S yapısı ve su perdesi ile banyonuzda koku oluřmasını engeller. Yksek tahliye kapasitesine sahip sifonlar suyu kolaylıkla tahliye eder. Byk duř bařlıkları ve řelale tipi duř sistemleri ile oluřan su birikintilerini ortadan kaldırır.



## Duř Kanalları

**Galata A** Sayfa : 185

40 cm - 60 cm - 80 cm

**Virtuoso** Sayfa : 187

60 cm - 80 cm - 100 cm

**Studio İstanbul** Sayfa : 189

60 cm - 80 cm - 100 cm

**Illusion** Sayfa : 191

60 cm - 80 cm - 100 cm

**AmbianCE** Sayfa : 193

60 cm - 80 cm - 100 cm

## Noktasal Su Giderleri

**Master X** Sayfa : 195

10 cm x 10 cm - 15 cm x 15 cm

**Master S** Sayfa : 195

10 cm x 10 cm - 15 cm x 15 cm



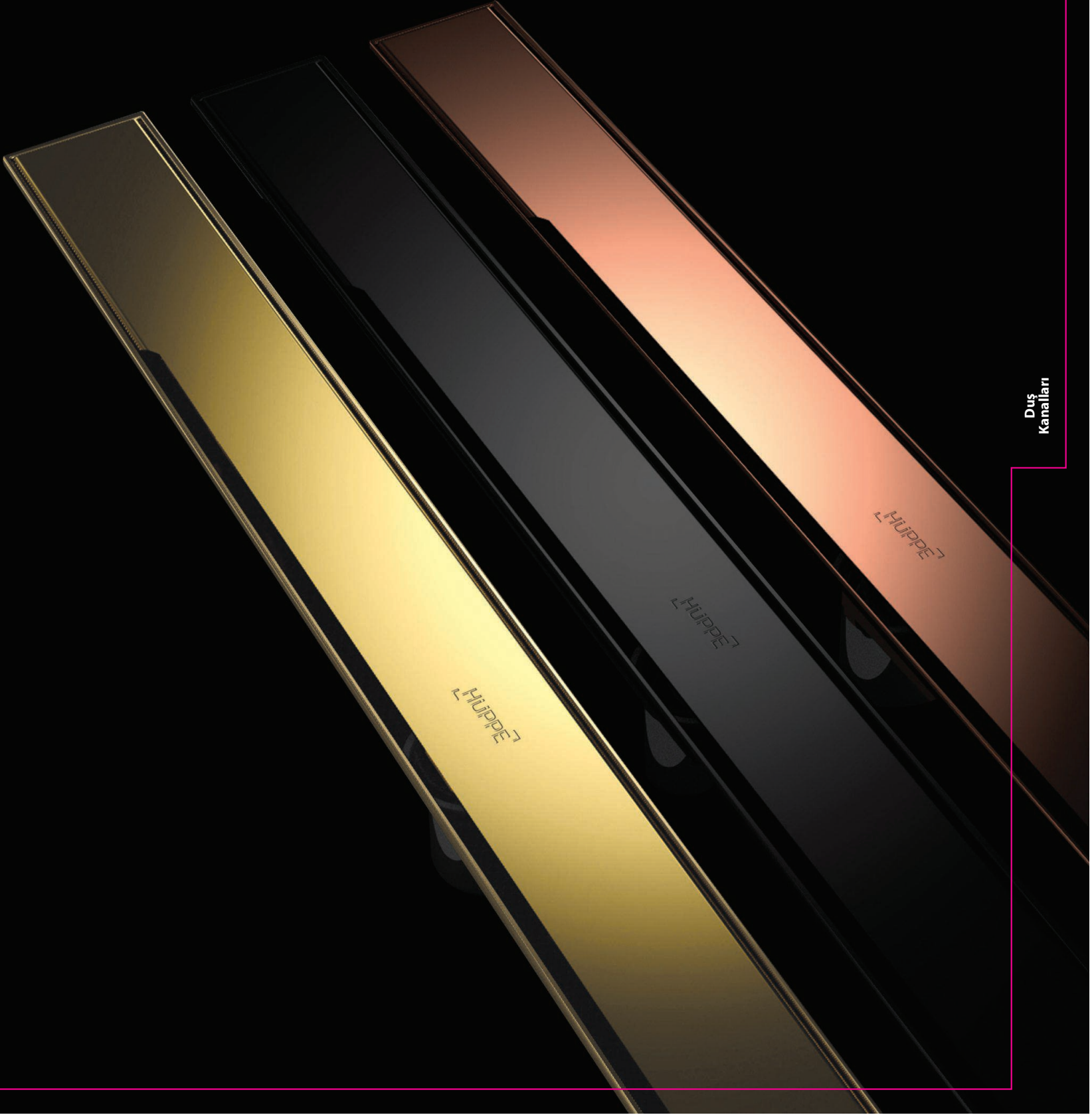

Duř  
Kanalları



# GALATA - A





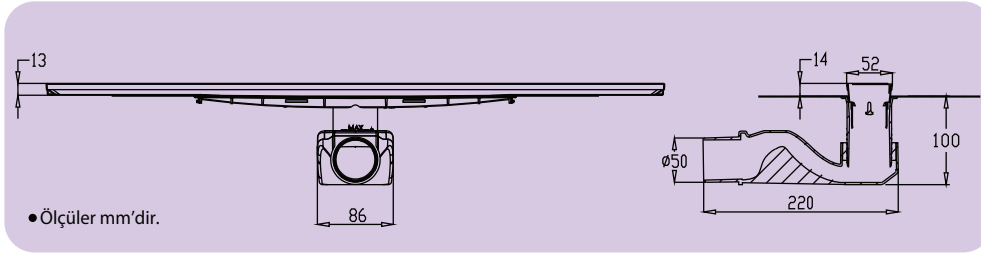
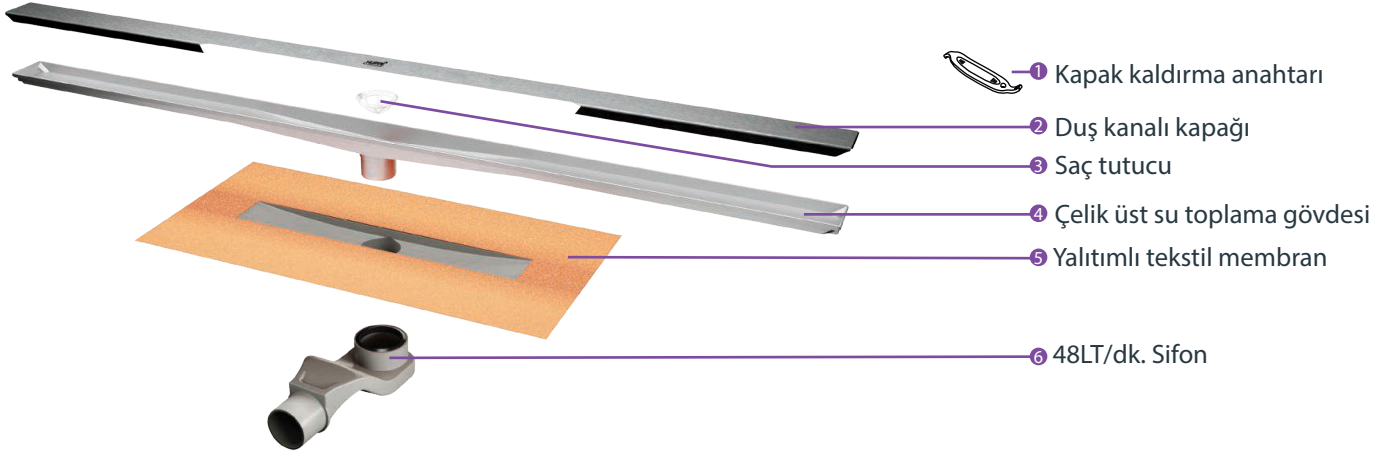

Ürün Adı	Renk	Kesilebilir mi?	Sifon	Fiyat L:40 cm €	Fiyat L:60 cm €	Fiyat L:80 cm €
Galata A	Mat Satine	Hayır	48 Lt.	73	90	107
Galata A	<b>YENİ</b> Parlak Altın	Hayır	48 Lt.	-	120	-
Galata A	<b>YENİ</b> Parlak Bakır	Hayır	48 Lt.	-	129	-
Galata A	<b>YENİ</b> Mat Siyah	Hayır	48 Lt.	-	126	-

- Fiyatlar € / Adet olup KDV ve Montaj hariçtir.
- Tablodaki ölçü birimleri mm'dir.
- Yandan çıkışlı sifon fiyata dahildir.



HÜPPE

Seramik Döşenmiş Kapak

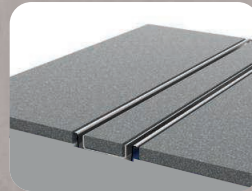

Metal Kapak

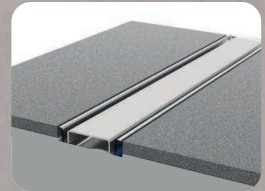

# VIRTUOSO



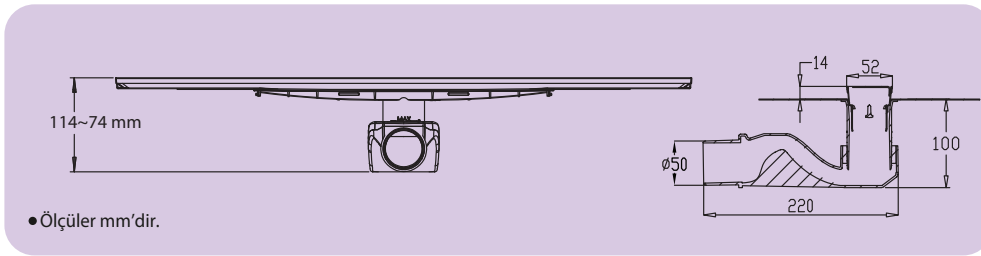
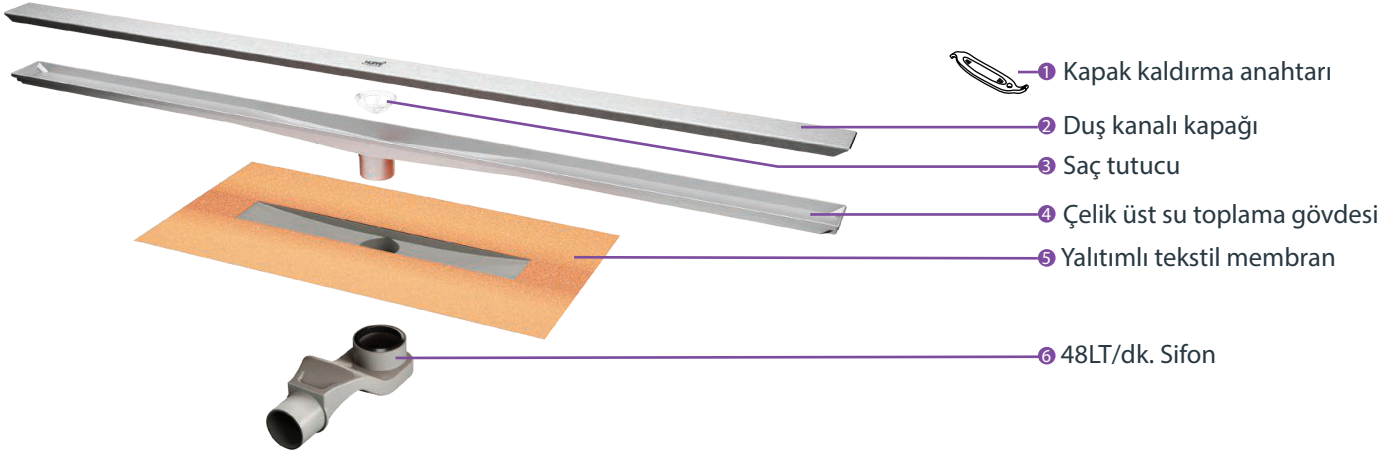

Ürün Adı	Renk	Kesilebilir mi?	Kesilerek Elde Edilebilecek Min. Ölçü (cm)	Sifon	Fiyat L:60 cm €	Fiyat L:80 cm €	Fiyat L:100 cm €
Virtuoso	Mat	Evet	40	48 Lt.	111	129	148

- Fiyatlar € / Adet olup KDV ve Montaj hariçtir.
- Tablodaki ölçü birimleri mm'dir.
- Yandan çıkışlı sifon fiyata dahildir.



**HÜPPE**  
SHOWER AND SOUL

# STUDIO İSTANBUL

Citace-AM  
HAIR-AM  
TONIC



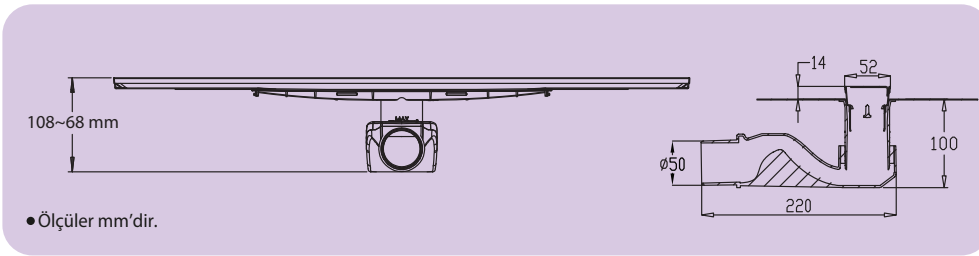
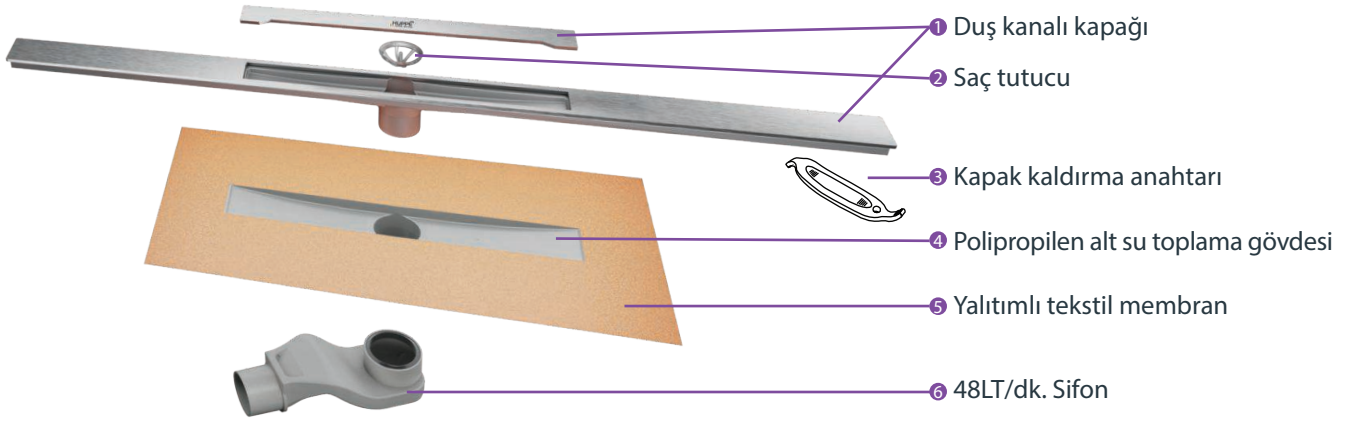

Ürün Adı	Renk	Kesilebilir mi?	Kesilerek Elde Edilebilecek Min. Ölçü (cm)	Sifon	Fiyat L:60 cm €	Fiyat L:80 cm €	Fiyat L:100 cm €
Studio İstanbul	Mat	Evet	40	48 Lt.	196	210	221
Studio İstanbul	Parlak	Evet	40	48 Lt.	226	-	-

- Fiyatlar € / Adet olup KDV ve Montaj hariçtir.
- Tablodaki ölçü birimleri mm'dir.
- Yandan çıkışlı sifon fiyata dahildir.



**HÜPPE**  
SHOWER AND SOUL

# ILLUSION

Ultra İnce Kanal



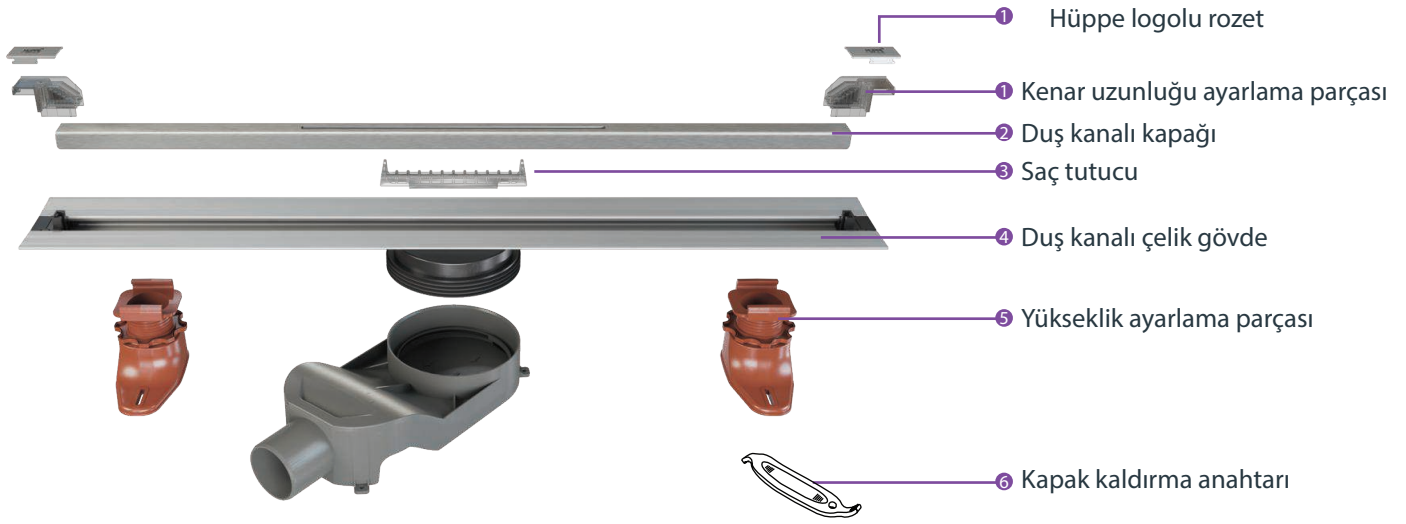
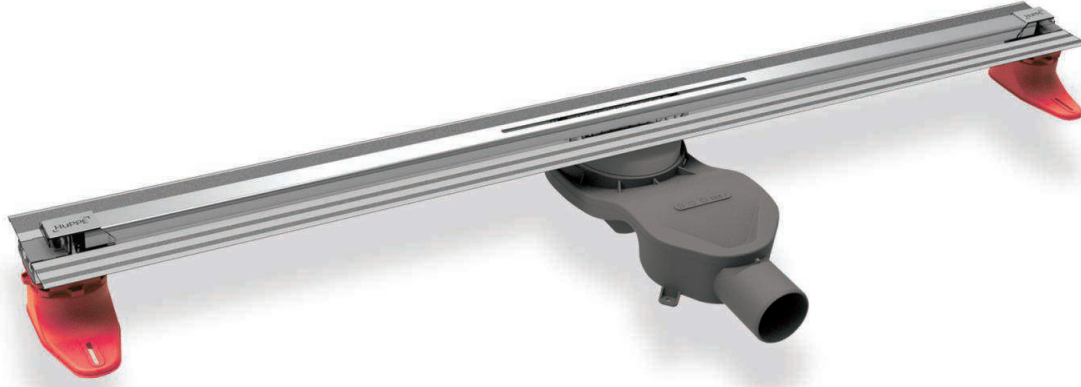

Tesviye Betonu  
64~90

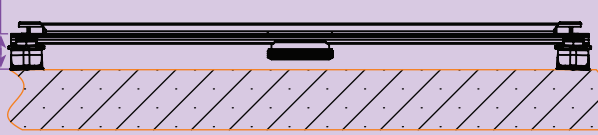

**Butil Bant:**

• Polimer esaslı kendinden yapışkanlı yalıtım bandı.

Ürün Adı	Renk	Kesilebilir mi?	Kesilerek Elde Edilebilecek Min. Ölçü (cm)	Sifon	Fiyat L:60 cm €	Fiyat L:80 cm €	Fiyat L:100 cm €
Illusion	Mat	Evet	35	42 Lt.	166	187	211
Illusion	Parlak	Evet	35	42 Lt.	181	-	-

- Fiyatlar € / Adet olup KDV ve Montaj hariçtir.
- Tablodaki ölçü birimleri mm'dir.
- Yandan çıkışlı sifon fiyata dahildir.



**HÜPPE**  
SHOWER AND SOUL



HÜPPE

**AMBIANCE**

Duvar Gideri



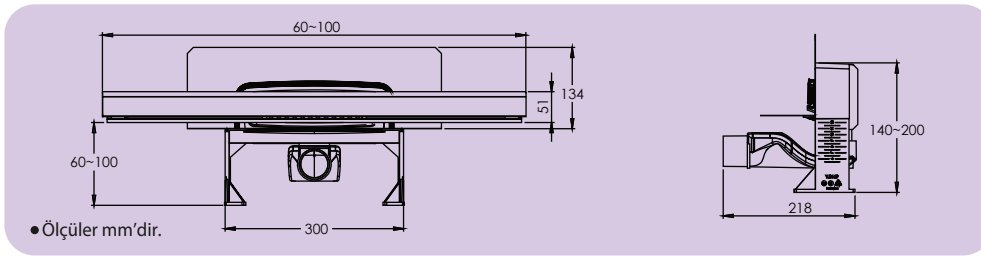
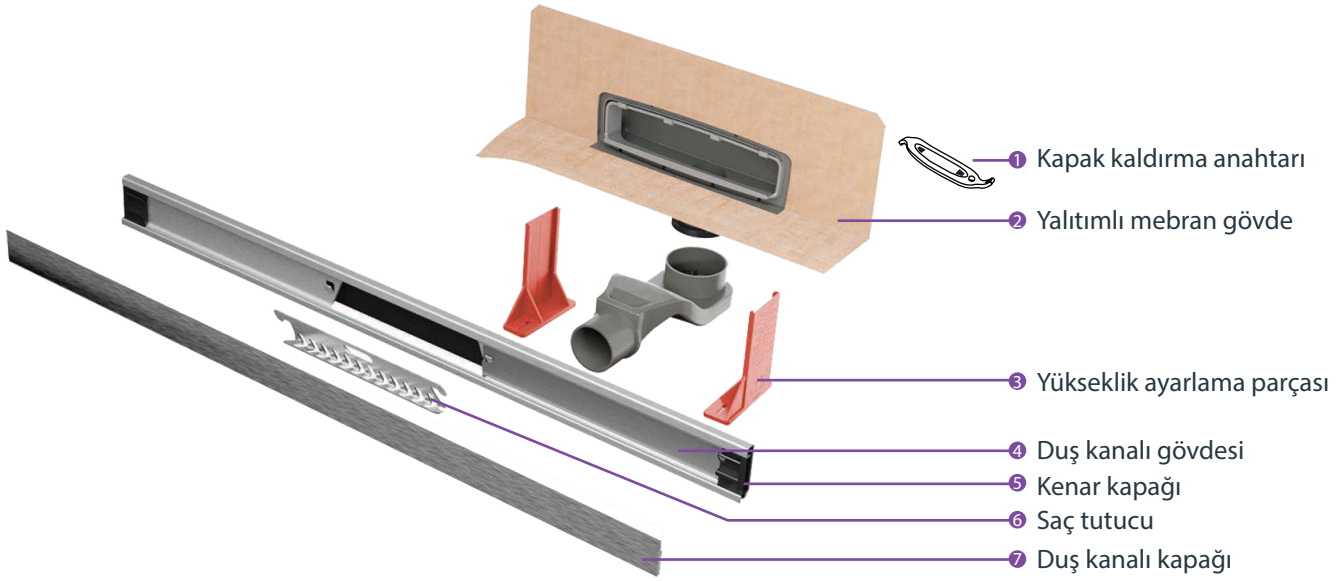

Ürün Adı	Renk	Kesilebilir mi?	Kesilerek Elde Edilebilecek Min. Ölçü (cm)	Sifon	Fiyat L:60 cm €	Fiyat L:80 cm €	Fiyat L:100 cm €
AmbianCE	Mat	Evet	50	48 Lt.	229	247	265
AmbianCE	Parlak	Evet	50	48 Lt.	273	-	-

- Fiyatlar € / Adet olup KDV ve Montaj hariçtir.
- Tablodaki ölçü birimleri mm'dir.
- Yandan çıkışlı sifon fiyata dahildir.



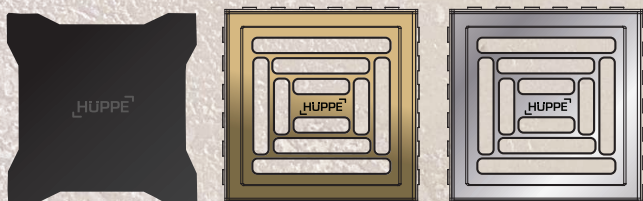

# MASTER

Master S - Master X



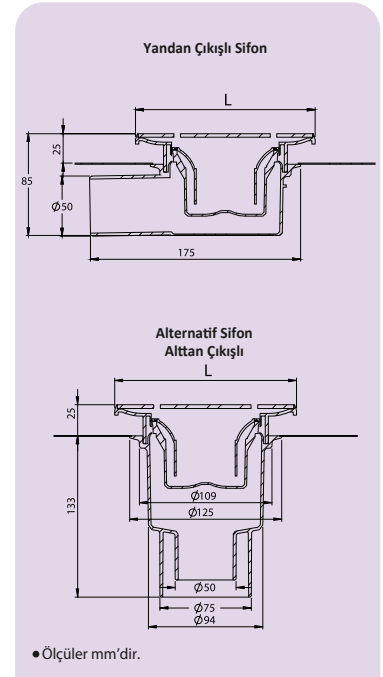
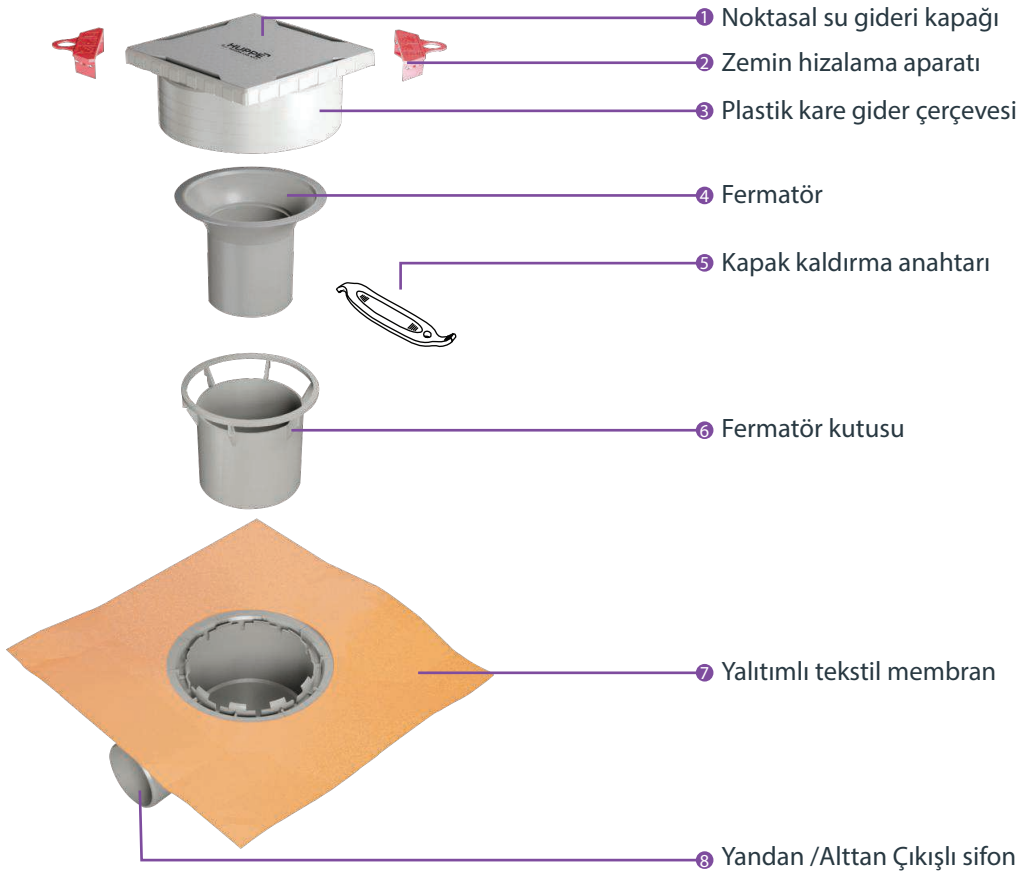

Ürün Adı	Renk	Su Tahliye Hızı lt/dk	Gider Çıkış Yönü	Kullanım Yeri	10x10 Fiyat €	15x15 Fiyat €
MASTER X -Yalıtımlı (Sifon dahil)	Mat Satine	36	Yandan / Alttan	Banyo/Balkon Gideri	30	41
MASTER X -Yalıtımlı (Sifon dahil)	<b>YENİ</b> Parlak Bakır	36			49	-
MASTER X -Yalıtımlı (Sifon dahil)	<b>YENİ</b> Parlak Altın	36	Yandan / Alttan	Banyo/Balkon Gideri	46	-
MASTER S -Yalıtımlı (Sifon dahil)	Mat Satine	36			51	72
MASTER S -Yalıtımlı (Sifon dahil)	<b>YENİ</b> Mat Siyah	36			72	-

- Fiyatlar € / Adet olup KDV ve Montaj hariçtir.
- Tablodaki ölçü birimleri mm'dir.
- Yandan / alttan çıkışlı sifon fiyata dahildir.



# Küvetler

Akrilik küvetler, 180°C'a kadar ısıtılan akrilik plakaların vakumlu kalıplarda şekillendirilmesi ve cam elyaf, polyester ve ahşap tabakadan oluşan güçlü bir taşıyıcı sistemle birleştirilmesi sonucunda elde edilir. Uzun yıllardan beri banyo kültüründe yaygın olarak kullanılmakta olan küvetlere ayak sistemi, motor, hava ve su jetleri eklenerek hidromasaj özelliği kazandırılmaktadır.

HÜPPE, galvanizli profillerden oluşan denge ayarlı güçlü ayak sistemi ve üstün CELL CAST teknolojisi ile üretilen Avrupa'dan ithal akrilik plakalar kullanmaktadır. Kaliteden taviz vermeyen bu ayırt edici üretim teknolojisi sayesinde HÜPPE sektörün en iyileri arasındadır.

Teknik bilgiler için bkz. s: 260



# Küvetler

## Solid Küvetler

**Cure Lima** Sayfa :200

170x86

**Cure Rio** Sayfa :201

180x80

## Köşe Küvetler

**Cure** Sayfa : 204 -205

140x140 - 130x130 - 120x120

## Asimetrik Köşe Küvetler

**Cure** Sayfa : 206 - 209

160x100 - 150x100

## Dikdörtgen Küvetler

**Bowcase** Sayfa :210-211

200x100 - 170x85

**Caldarium** Sayfa : 212 - 215

190x90 - 180x80 - 170x80  
170x75 - 160x80 - 150x70

**Deeper** Sayfa :216 - 217

180x90

**Suit** Sayfa : 218 - 219

200x120

## Daire Küvetler

**Cure Circle** Sayfa :220 - 221

166



# Cure Lima





# Cure Rio





**SOLID**  
**250 lt.**



### Ürün Kodu Oluşturma Şablonu

**4KSLO000**

+

**XXXXXX**

C (Beyaz)

D (Siyah) %20 Fiyat farkı alınır.

Grup Kodu

Özellik Kodu

	Küvet Montajı	Nakliye
(0 - 50) km	Ücretsiz	1.229 TL + KDV
(51 - 100) km	1.117 TL + KDV	2.700 TL + KDV
(101 - 150) km	3.308 TL + KDV	3.438 TL + KDV

\* Küvet/HDR küvet siparişleri bayi depolarına kargolanacaktır. Bayi deposundan müşteri adresine nakliye Hüppe sorumluluğunda olmayıp, talep edilirse tablodaki nakliye bedelleri ekstra yansıtacaktır.

Özellik	Sifon	170 x 86 cm	
		Özellik Kodu	Fiyat €
Gövde	Mat Beyaz / Krom Kapaklı Sifon	017086C01	4.038
	Mat Beyaz / Beyaz Kapaklı Sifon	017086CB1	4.138

- Fiyatlar € / Adet olup KDV ve Montaj hariçtir.
- Ürün paketinin içinde sifon dahildir. (h 14,5 cm, tahliye hızı 0,60 lt/sn.)
- Katalogdaki ürün görselleri ve renkler temsilidir.
- Siyah tekne siparişlerinizde MİM'den termin alınız.
- Tablodaki ölçü birimleri mm'dir. TSE standartlarında +5mm -10mm aralığında ürün ebatlarında boyutsal sapmalar olabilir.
- Küvet ve Hidromasajlı Küvetlerin standart rengi beyazdır.
- Küvetlerin ve Hidromasajlı Küvetlerin ambalaj şekli ahşap kasadır.
- Küvet üstü batarya uygulaması yapılamaz.

Küvetler

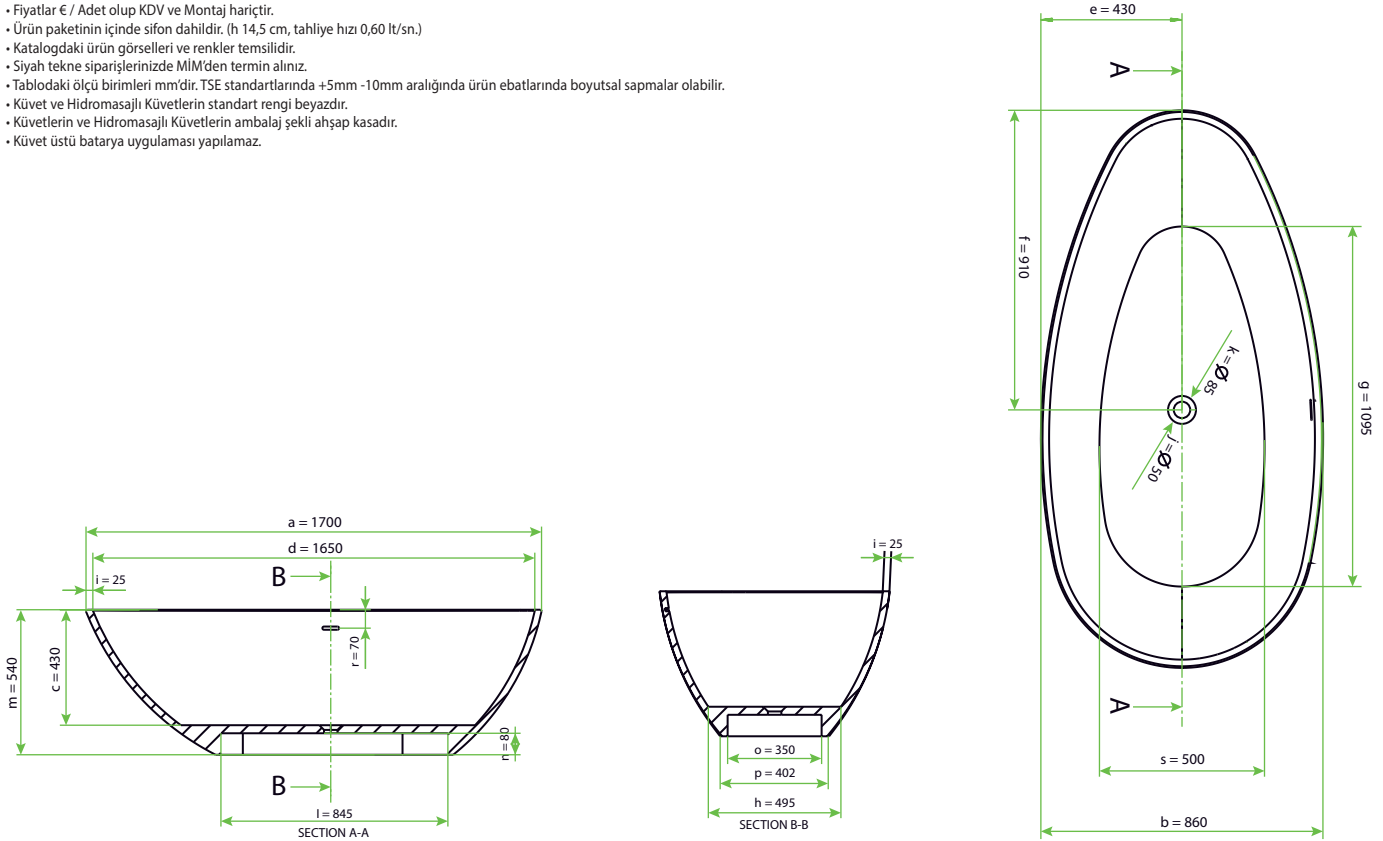

ÖLÇÜ	AMBALAJ BOYUTU		ÖLÇÜLER ( mm )																	
	Küvet	Hidromasajlı Küvet	a	b	c	d	e	f	g	h	i	j	k	l	m	n	o	p	r	s
1700x860	1810x970x760	-	1700	860	430	1650	430	910	1095	495	25	50	85	845	540	80	350	400	70	500

SOLID  
320 lt.



Ürün Kodu Oluşturma Şablonu

<b>4KSRO000</b>	+	<b>XXXXXX</b>	→ C (Beyaz)
<b>Grup Kodu</b>		<b>Özellik Kodu</b>	→ D (Siyah) %20 Fiyat farkı alınır.

	Küvet Montajı	Nakliye
(0 - 50) km	Ücretsiz	1.229 TL + KDV
(51 - 100) km	1.117 TL + KDV	2.700 TL + KDV
(101 - 150) km	3.308 TL + KDV	3.438 TL + KDV

\* Küvet/HDR küvet siparişleri bayi depolarına kargolanacaktır. Bayi deposundan müşteri adresine nakliye Hüppe sorumluluğunda olmayıp, talep edilirse tablodaki nakliye bedelleri ekstra yansıtacaktır.

Özellik	Sifon	180 x 80 cm	
		Özellik Kodu	Fiyat €
Gövde	Mat Beyaz / Krom Kapaklı Sifon	018080C01	4.333
	Mat Beyaz / Beyaz Kapaklı Sifon	018080CB1	4.433

- Fiyatlar € / Adet olup KDV ve Montaj hariçtir.
- Ürün paketinin içinde sifon dahildir. (h 14,5 cm, tahliye hızı 0,60 lt/sn.)
- Katalogdaki ürün görselleri ve renkler temsilidir.
- Siyah tekne siparişlerinizde MİM'den termin alınız.
- Tablodaki ölçü birimleri mm'dir. TSE standartlarında +5mm -10mm aralığında ürün ebatlarında boyutsal sapmalar olabilir.
- Küvet ve Hidromasajlı Küvetlerin standart rengi beyazdır.
- Küvetlerin ve Hidromasajlı Küvetlerin ambalaj şekli ahşap kasadır.
- Küvet üstü batarya uygulaması yapılamaz.

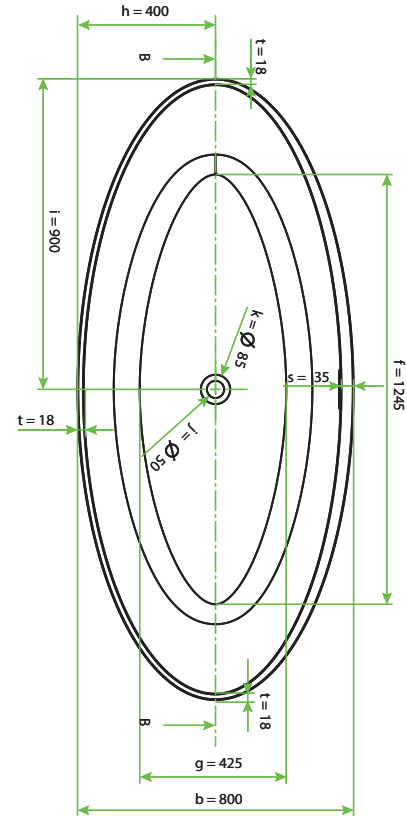
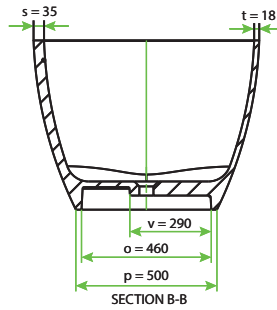
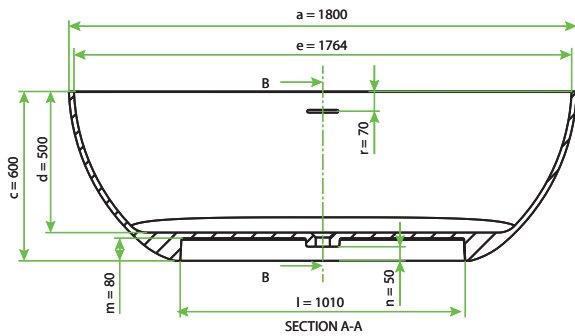

ÖLÇÜ	AMBALAJ BOYUTU		ÖLÇÜLER (mm)																			
	Küvet	Hidromasajlı Küvet	a	b	c	d	e	f	g	h	i	j	k	l	m	n	o	p	r	s	t	v
1800x800	1910x910x820	-	1800	800	600	500	1764	1245	425	400	900	50	85	1010	80	50	460	500	70	35	18	290





*Cure*  
*Köse*



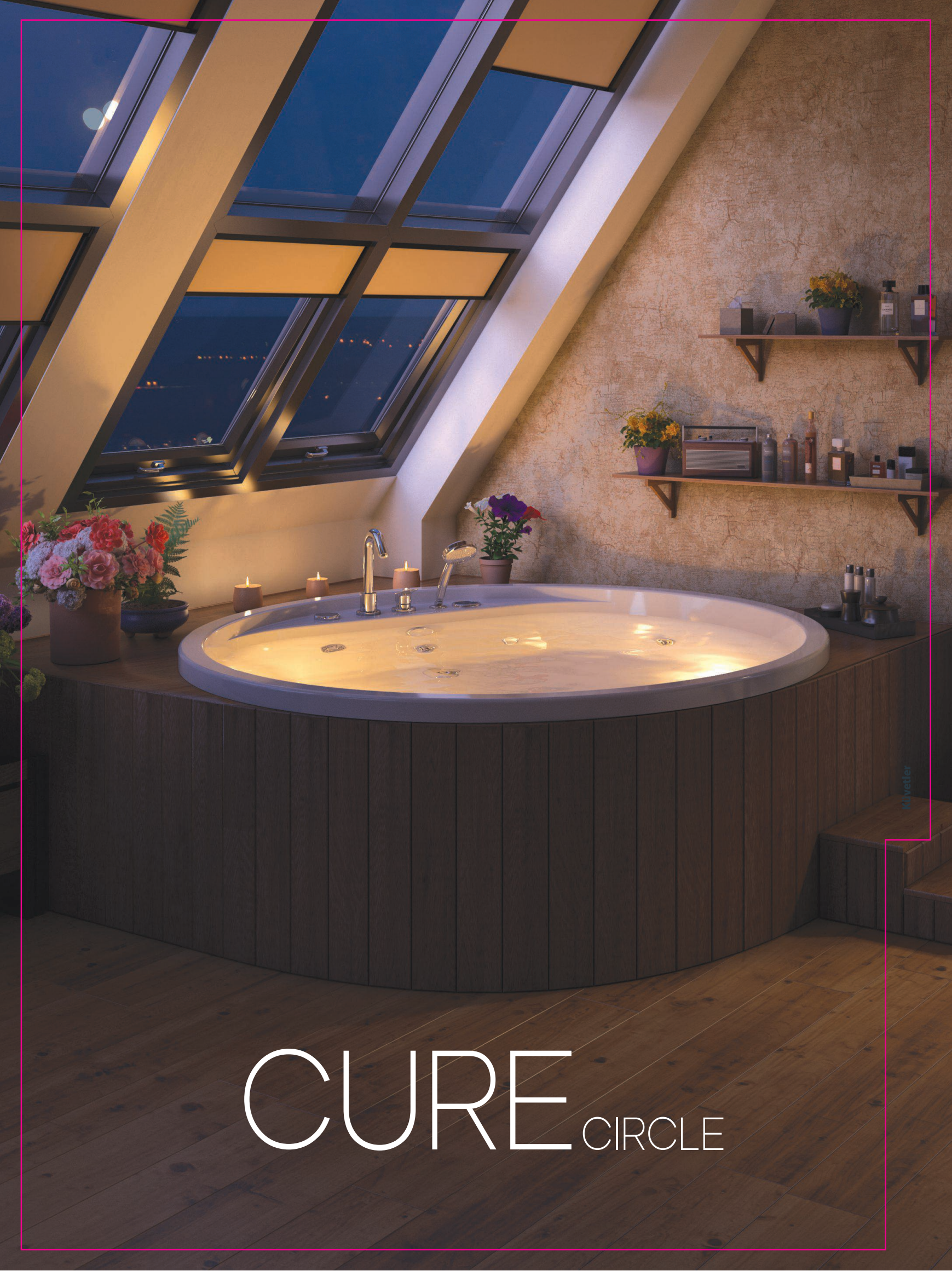

# CURE CIRCLE

Mövelet





Resimdeki Hidromasajlı sistem "Su ve Hava Jetli Elektronik Kumandalı Sistem + Sualtı Aydınlatma"ya aittir.



## Ürün Kodu Oluşturma Şablonu

**3KAQQS12**

+

**XXXXXXXXXX**

Grup Kodu

Özellik Kodu

- 1- Kumanda paneli
- 2- Emme ünitesi
- 3- Sualtı aydınlatma

- 4- Su jeti
- 5- Hava jeti
- 6- Hava regülatörü
- 7- Su altı aydınlatma butonu

Özellik	Panel Şekli	Su Jeti	Hava Jeti	Aydınlatma	Termojak (Batarya)	120 x 120 cm		130 x 130 cm		140 x 140 cm	
						Özellik Kodu	Fiyat €	Özellik Kodu	Fiyat €	Özellik Kodu	Fiyat €
Gövde	Yok					120120B00	1.045	130130B00	1.070	140140B00	1.092
Gövde + Ayak	Yok					120120B10	1.104	130130B10	1.127	140140B10	1.148
	Ön					120120B12	1.316	130130B12	1.343	140140B12	1.364
Pnömatik	Yok	6				120120B20	2.256	130130B20	2.274	140140B20	2.295
	Ön	6				120120B22	2.456	130130B22	2.479	140140B22	2.499
Elektronik	Yok	6				120120B30	2.537	130130B30	2.556	140140B30	2.577
	Ön	6				120120B32	2.743	130130B32	2.766	140140B32	2.787
Elektronik Aydınlatmalı	Yok	6		✓		120120B40	2.979	130130B40	2.998	140140B40	3.019
	Ön	6		✓		120120B42	3.185	130130B42	3.208	140140B42	3.229
Havalı Elektronik	Yok	6	12			120120B50	3.906	130130B50	3.928	140140B50	3.950
	Ön	6	12			120120B52	4.123	130130B52	4.150	140140B52	4.172
Havalı Elektronik Aydınlatmalı	Yok	6	12	✓		120120B60	4.373	130130B60	4.395	140140B60	4.417
	Ön	6	12	✓		120120B62	4.590	130130B62	4.617	140140B62	4.639
Havalı Elektronik + Termojak	Yok	6	12		✓	120120B70	4.858	130130B70	4.880	140140B70	4.902
	Ön	6	12		✓	120120B72	5.075	130130B72	5.102	140140B72	5.124
Havalı Elektronik Aydınlatmalı + Termojak	Yok	6	12	✓	✓	120120B80	5.325	130130B80	5.347	140140B80	5.369
	Ön	6	12	✓	✓	120120B82	5.542	130130B82	5.569	140140B82	5.591

• Ürün paketinin içinde sifon mevcuttur. Ayrıca bir sifon siparişine gerek yoktur.

Küvetler

	Küvet Montajı	HDR Küvet Montajı	Nakliye
(0 - 50) km	Ücretsiz	Ücretsiz	1.229 TL + KDV
(51 - 100) km	344 TL + KDV	740 TL + KDV	2.700 TL + KDV
(101 - 150) km	747 TL + KDV	1.253 TL + KDV	3.438 TL + KDV

\* Küvet/HDR küvet siparişleri bayi depolarına kargolanacaktır. Bayi deposundan müşteri adresine nakliye Hüppe sorumluluğunda olmayıp, talep edilirse tablodaki nakliye bedelleri ekstra yansıtılacaktır.

- Fiyatlar € / Adet olup KDV ve Montaj hariçtir.
- Küvet üstü batarya uygulamalarında MIM'e danışınız.
- "Gövde" hariç tüm ürün fiyatlarına ayaklar dahil edilmiştir.
- Katalogdaki ürün görselleri ve renkler temsilidir.

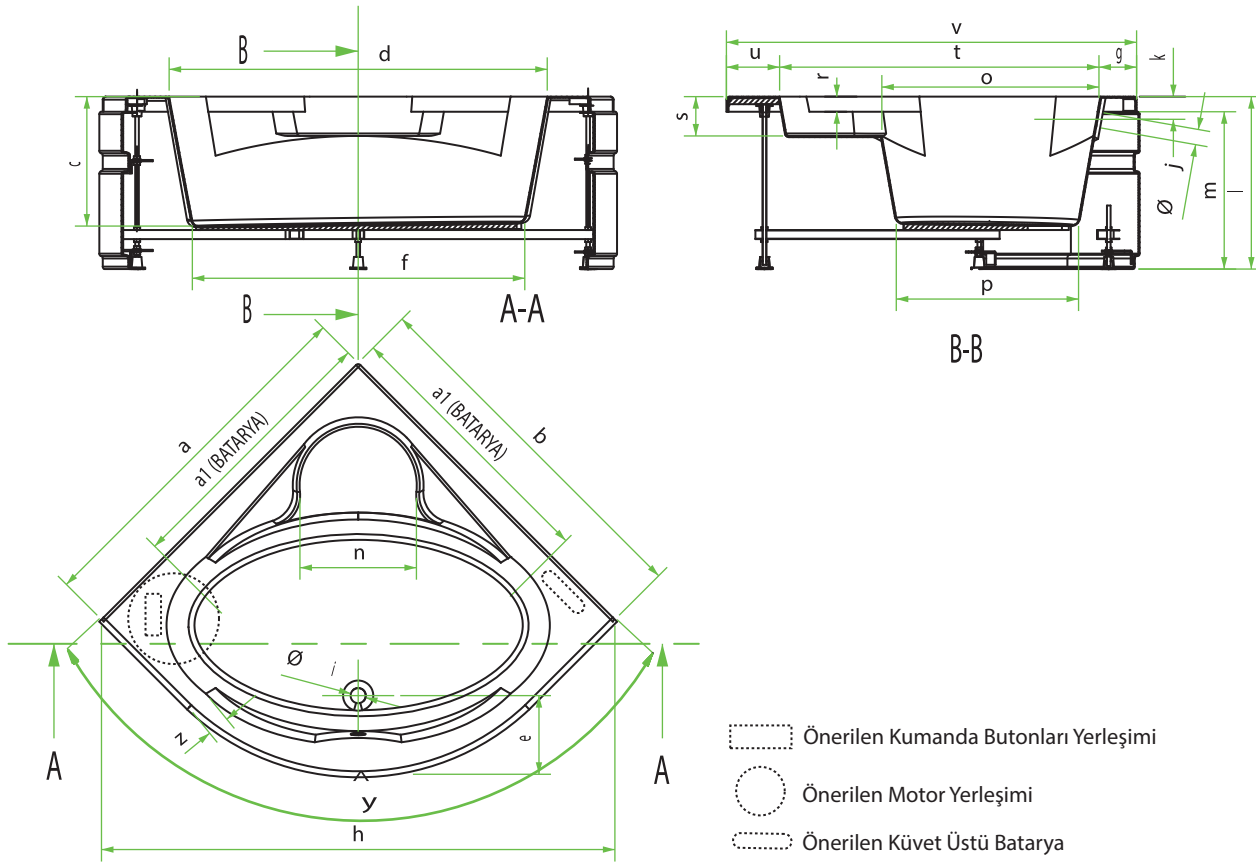

- Önerilen Kumanda Butonları Yerleşimi
- Önerilen Motor Yerleşimi
- Önerilen Küvet Üstü Batarya

ÖLÇÜ	AMBALAJ BOYUTU		ÖLÇÜLER ( mm )																							
	Küvet	Hidromasajlı Küvet	a1	a	b	c	d	e	f	g	h	i	j	k	l	m	n	o	p	r	s	t	u	v	y	z
1200x1200	1290x1290x610	1310x1310x840	850	1200	1200	400	1250	260	1050	120	1680	52	50	75	565	520	460	750	680	55	130	1070	170	1360	2055	60
1300x1300	1490x1490x610	1410x1410x840	900	1300	1300	400	1380	250	1100	120	1835	52	50	75	550	505	410	820	770	60	110	1185	155	1460	2220	70
1400x1400	1490x1490x610	1510x1510x840	1050	1400	1400	400	1540	250	1335	130	1990	52	50	75	560	515	600	870	800	60	120	1230	200	1560	2380	60

	Hava ve Su Jetli Elektronik	Su Jetli Elektronik	Su Jetli Pnömatik
<b>Motor Gücü</b>	0,6 kW	0,6 kW	0,6 kW
<b>Blower</b>	0,65 kW		
<b>Termojak</b>	1,1 kW		
<b>Aydınlatma</b>	6,5 W	6,5 W	

Küvet İçi Hacim	1200x1200	1300x1300	1400x1400
	175 lt	225 lt	290 lt

Paket içindeki Standart Sifon Özellikleri	Yükseklik (cm)	Tahliye Hızı (lt/sn)
	14,5	0,60

- Tablodaki ölçü birimleri mm'dir. TSE standartlarında +5mm -10mm aralığında ürün ebatlarında boyutsal sapmalar olabilir.
- Küvet ve Hidromasajlı Küvetlerin standart rengi beyazdır.
- Küvet kenar çitası uygulaması için küvet kenar çitası almadan önce varsa küvet üstü batarya ve butonların duvardan mesafesini dikkate alınız.
- Sualtı Aydınlatma sadece elektronik kumandalı hidromasaj sistemi olan küvetlere uygulanmaktadır.
- Küvetlerin ambalaj şekli karton kutu, Hidromasajlı Küvetlerin ise ahşap kasadır.
- Uyumlu kabinler için HÜPPE Köşe Tekne/Küvetler Kabin Uyum Listesi'ne bakınız. S.270





Resimdeki Hidromasajlı sistem "Su ve Hava Jetli Elektronik Kumandalı Sistem"e aittir.



## Ürün Kodu Oluşturma Şablonu

**3KAQXS00**

Grup Kodu

+

**XXXXXXXX**

Özellik Kodu

- 1- Kumanda paneli
- 2- Emme ünitesi
- 3- Su jeti
- 4- Hava jeti
- 5- Hava regülatörü

Özellik	Panel Şekli	Su Jeti	Hava Jeti	Aydınlatma	Termojak (Batılı)	150 x 100 cm		160 x 100 cm	
						Özellik Kodu	Fiyat €	Özellik Kodu	Fiyat €
Gövde	Yok					150100B00	1.083	160100B00	1.100
Gövde + Ayak	Yok					150100B10	1.133	160100B10	1.150
	Ön					150100B12	1.349	160100B12	1.366
Pnömatik	Yok	6				150100B20	2.218	160100B20	2.234
	Ön	6				150100B22	2.422	160100B22	2.438
Elektronik	Yok	6				150100B30	2.498	160100B30	2.514
	Ön	6				150100B32	2.708	160100B32	2.724
Elektronik (Aydınlatmalı)	Yok	6		✓		150100B40	2.940	160100B40	2.957
	Ön	6		✓		150100B42	3.150	160100B42	3.167
Havalı Elektronik	Yok	6	12			150100B50	3.671	160100B50	3.687
	Ön	6	12			150100B52	3.881	160100B52	3.897
Havalı Elektronik (Aydınlatmalı)	Yok	6	12	✓		150100B60	4.102	160100B60	4.119
	Ön	6	12	✓		150100B62	4.313	160100B62	4.329
Havalı Elektronik + Termojak	Yok	6	12		✓	150100B70	4.819	160100B70	4.836
	Ön	6	12		✓	150100B72	5.040	160100B72	5.058
Havalı Elektronik Aydınlatmalı + Termojak	Yok	6	12	✓	✓	150100B80	5.274	160100B80	5.292
	Ön	6	12	✓	✓	150100B82	5.496	160100B82	5.514

• Ürün paketinin içinde sifon mevcuttur. Ayrıca bir sifon siparişine gerek yoktur.

Küvetler

	Küvet Montajı	HDR Küvet Montajı	Nakliye
(0 - 50) km	Ücretsiz	Ücretsiz	1.229 TL + KDV
(51 - 100) km	344 TL + KDV	740 TL + KDV	2.700 TL + KDV
(101 - 150) km	747 TL + KDV	1.253 TL + KDV	3.438 TL + KDV

\* Küvet/HDR küvet siparişleri bayi depolarına kargolanacaktır. Bayi deposundan müşteri adresine nakliye Hüppe sorumluluğunda olmayıp, talep edilirse tablodaki nakliye bedelleri ekstra yansıtılacaktır.

- Fiyatlar € / Adet olup KDV ve Montaj hariçtir.
- Küvet üstü batarya uygulamalarında MIM'e danışınız.
- "Gövde" hariç tüm ürün fiyatlarına ayaklar dahil edilmiştir.
- Katalogdaki ürün görselleri ve renkler temsilidir.

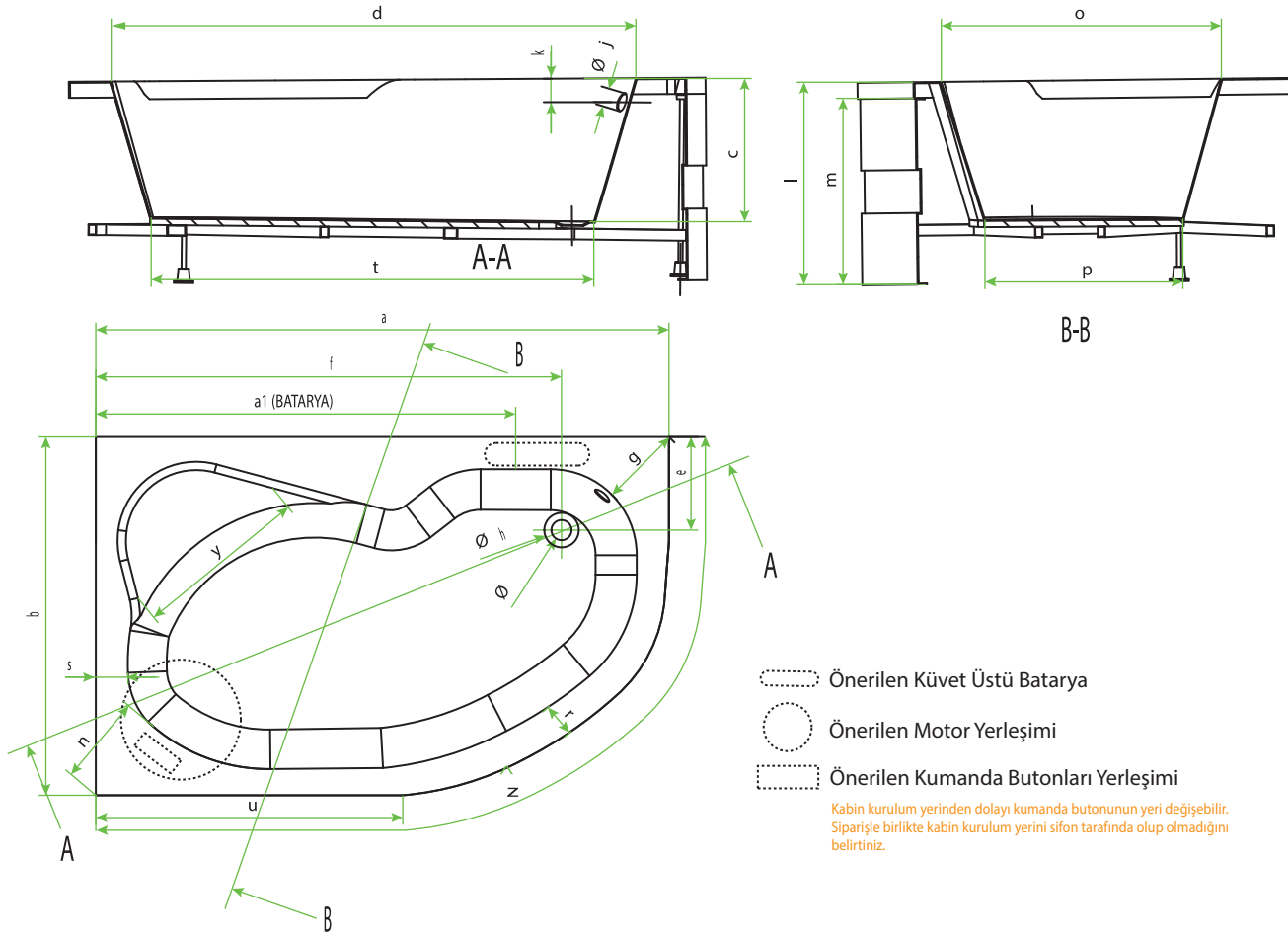

ÖLÇÜ	AMBALAJ BOYUTU		ÖLÇÜLER ( mm )																							
	Küvet	Hidromasajlı Küvet	a1	a	b	c	d	e	f	g	h	i	j	k	l	m	n	o	p	r	s	t	u	v	y	z
1500x1000	1690x1090x620	1610x1110x850	1100	1500	1000	400	1320	300	1200	225	90	52	50	70	565	520	260	650	470	85	115	1050	700	85	400	2185
1600x1000	1690x1090x620	1710x1110x850	1200	1600	1000	400	1400	315	1330	225	90	52	50	70	565	520	260	650	490	85	115	1130	800	85	400	2285

	Hava ve Su Jetli Elektronik	Su Jetli Elektronik	Su Jetli Pnömatik
<b>Motor Gücü</b>	0,6 kW	0,6 kW	0,6 kW
<b>Blower</b>	0,65 kW		
<b>Termojak</b>	1,1 kW		
<b>Aydınlatma</b>	6,5 W	6,5 W	

Küvet İçi Hacim	1500x1000	1600x1000
	165 lt	180 lt

Paket içindeki Standart Sifon Özellikleri	Yükseklik (cm)	Tahliye Hızı (lt/sn)
	14,5	0,60

- Tablodaki ölçü birimleri mm'dir. TSE standartlarında +5mm -10mm aralığında ürün ebatlarında boyutsal sapmalar olabilir.
- Küvet ve Hidromasajlı Küvetlerin standart rengi beyazdır.
- Küvet kenar çitası uygulaması için küvet kenar çitası almadan önce varsa küvet üstü batarya ve butonların duvardan mesafesini dikkate alınız.
- Sualtı Aydınlatma sadece elektronik kumandalı hidromasaj sistemi olan küvetlere uygulanmaktadır.
- Küvetlerin ambalaj şekli karton kutu, Hidromasajlı Küvetlerin ise ahşap kasadır.
- Uyumlu kabinler için HÜPPE Köşe Tekne/Küvetler Kabin Uyum Listesi'ne bakınız. S.270



Resimdeki Hidromasajlı sistem "Su ve Hava Jetli Elektronik Kumandalı Sistem"e aittir.



## Ürün Kodu Oluşturma Şablonu

**3KAQXS00**

Grup Kodu

+

**XXXXXXXXXX**

Özellik Kodu

- 1- Kumanda paneli
- 2- Emme ünitesi
- 3- Su jeti
- 4- Hava jeti
- 5- Hava regülatörü

Özellik	Panel Şekli	Su Jeti	Hava Jeti	Aydınlatma	Termojak (Buz fışıcı)	100 x 150 cm		100 x 160 cm	
						Özellik Kodu	Fiyat €	Özellik Kodu	Fiyat €
Gövde	Yok					100150B00	1.083	100160B00	1.100
Gövde + Ayak	Yok					100150B10	1.133	100160B10	1.150
	Ön					100150B12	1.349	100160B12	1.366
Pnömatik	Yok	6				100150B20	2.218	100160B20	2.234
	Ön	6				100150B22	2.422	100160B22	2.438
Elektronik	Yok	6				100150B30	2.498	100160B30	2.514
	Ön	6				100150B32	2.708	100160B32	2.724
Elektronik (Aydınlatmalı)	Yok	6		✓		100150B40	2.940	100160B40	2.957
	Ön	6		✓		100150B42	3.150	100160B42	3.167
Havalı Elektronik	Yok	6	12			100150B50	3.671	100160B50	3.687
	Ön	6	12			100150B52	3.881	100160B52	3.897
Havalı Elektronik (Aydınlatmalı)	Yok	6	12	✓		100150B60	4.102	100160B60	4.119
	Ön	6	12	✓		100150B62	4.313	100160B62	4.329
Havalı Elektronik + Termojak	Yok	6	12		✓	100150B70	4.819	100160B70	4.836
	Ön	6	12		✓	100150B72	5.040	100160B72	5.058
Havalı Elektronik Aydınlatmalı + Termojak	Yok	6	12	✓	✓	100150B80	5.274	100160B80	5.292
	Ön	6	12	✓	✓	100150B82	5.496	100160B82	5.514

• Ürün paketinin içinde sifon mevcuttur. Ayrıca bir sifon siparişine gerek yoktur.

Küvetler

	Küvet Montajı	HDR Küvet Montajı	Nakliye
(0 - 50) km	Ücretsiz	Ücretsiz	1.229 TL + KDV
(51 - 100) km	344 TL + KDV	740 TL + KDV	2.700 TL + KDV
(101 - 150) km	747 TL + KDV	1.253 TL + KDV	3.438 TL + KDV

\* Küvet/HDR küvet siparişleri bayi depolarına kargolanacaktır. Bayi deposundan müşteri adresine nakliye Hüppe sorumluluğunda olmayıp, talep edilirse tablodaki nakliye bedelleri ekstra yansıtılacaktır.

- Fiyatlar € / Adet olup KDV ve Montaj hariçtir.
- Küvet üstü batarya uygulamalarında MİM'e danışınız.
- "Gövde" hariç tüm ürün fiyatlarına ayaklar dahil edilmiştir.
- Katalogdaki ürün görselleri ve renkler temsildir.



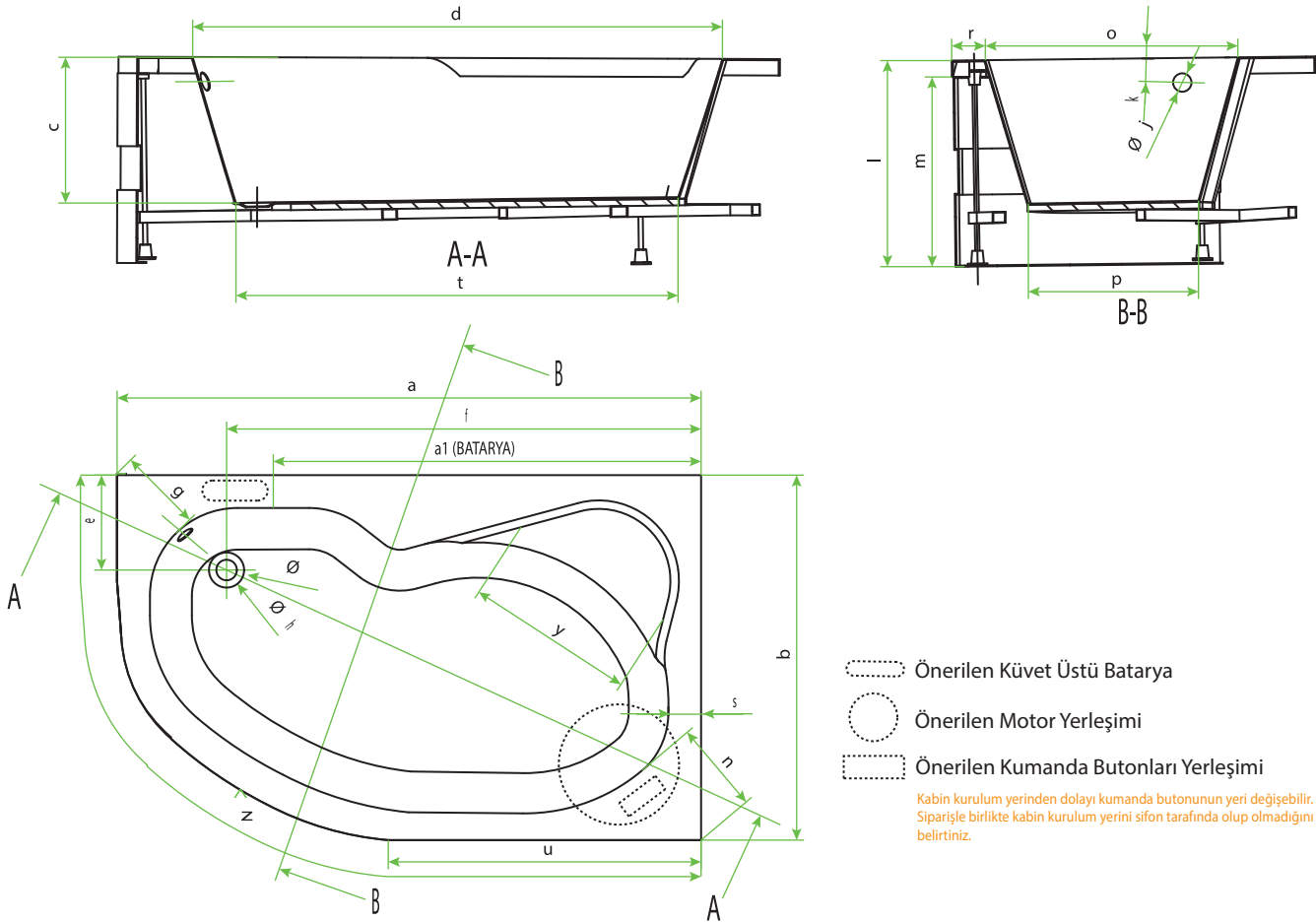

ÖLÇÜ	AMBALAJ BOYUTU		ÖLÇÜLER (mm)																							
	Küvet	Hidromasajlı Küvet	a1	a	b	c	d	e	f	g	h	i	j	k	l	m	n	o	p	r	s	t	u	v	y	z
1000x1500	1690x1090x620	1110x1610x850	1100	1500	1000	400	1320	300	1200	225	90	52	50	70	565	520	260	650	470	85	115	1050	700	85	400	2185
1000x1600	1690x1090x620	1110x1710x850	1200	1600	1000	400	1400	315	1330	225	90	52	50	70	565	520	260	650	490	85	115	1130	800	85	400	2285

	Hava ve Su Jetli Elektronik	Su Jetli Elektronik	Su Jetli Pnömatik
<b>Motor Gücü</b>	0,6 kW	0,6 kW	0,6 kW
<b>Blower</b>	0,65 kW		
<b>Termojak</b>	1,1 kW		
<b>Aydınlatma</b>	6,5 W	6,5 W	

Küvet İçi Hacim	1000x1500	1000x1600
	165 lt	180 lt

Paket içindeki Standart Sifon Özellikleri	Yükseklik (cm)	Tahliye Hızı (lt/sn)
	14,5	0,60

- Tablodaki ölçü birimleri mm'dir. TSE standartlarında +5mm -10mm aralığında ürün ebatlarında boyutsal sapmalar olabilir.
- Küvet ve Hidromasajlı Küvetlerin standart rengi beyazdır.
- Küvet kenar çitası uygulaması için küvet kenar çitası almadan önce varsa küvet üstü batarya ve butonların duvardan mesafesini dikkate alınız.
- Sualtı Aydınlatma sadece elektronik kumandalı hidromasaj sistemi olan küvetlere uygulanmaktadır.
- Küvetlerin ambalaj şekli karton kutu, Hidromasajlı Küvetlerin ise ahşap kasadır.
- Uyumlu kabinler için HÜPPE Köşe Tekne/Küvetler Kabin Uyum Listesi'ne bakınız. S.270



Resimdeki Hidromasajlı sistem "Su ve Hava Jetli Elektronik Kumandalı Sistem"e aittir.



### rn Kodu Oluřturma Őablonu

**3KABD000**

+

**XXXXXXXXX**

Grup Kodu

zellik Kodu

- 1- Kumanda paneli
- 2- Emme nitesi
- 3- Su jeti
- 4- Hava jeti
- 5- Hava reglatr

zellik	Panel Őekli	Su Jeti	Hava Jeti	Aydınlatma	Termojak (su ısıtıcı)	170 x 85 cm		200 x 100 cm	
						zellik Kodu	Fiyat €	zellik Kodu	Fiyat €
Gvde	Yok					170085B00	997	200100B00	1.467
Gvde + Ayak	Yok					170085B10	1.055	200100B10	1.525
	n					170085B14	1.204	200100B14	1.683
Pnmatik	n + Yan					170085B16	1.287	200100B16	1.775
	Yok	6				170085B20	2.079	200100B20	2.424
Elektronik	n	6				170085B24	2.215	200100B24	2.568
	n + Yan	6				170085B26	2.292	200100B26	2.653
Elektronik Aydınlatmalı	Yok	6				170085B30	2.287	200100B30	2.632
	n	6				170085B34	2.424	200100B34	2.777
Elektronik Aydınlatmalı	n + Yan	6				170085B36	2.500	200100B36	2.862
	Yok	6		✓		170085B40	2.710	200100B40	3.050
Havalı Elektronik	n	6		✓		170085B44	2.847	200100B44	3.195
	n + Yan	6		✓		170085B46	2.923	200100B46	3.279
Havalı Elektronik Aydınlatmalı	Yok	6	12			170085B50	3.586	200100B50	3.951
	n	6	12			170085B54	3.731	200100B54	4.105
Havalı Elektronik Aydınlatmalı + Termojak	n + Yan	6	12			170085B56	3.812	200100B56	4.194
	Yok	6	12	✓		170085B60	4.029	200100B60	4.394
Havalı Elektronik Aydınlatmalı + Termojak	n	6	12	✓		170085B64	4.173	200100B64	4.547
	n + Yan	6	12	✓		170085B66	4.254	200100B66	4.637
Havalı Elektronik Aydınlatmalı + Termojak	Yok	6	12		✓	170085B70	4.729	200100B70	5.115
	n	6	12		✓	170085B74	4.882	200100B74	5.277
Havalı Elektronik Aydınlatmalı + Termojak	n + Yan	6	12		✓	170085B76	4.968	200100B76	5.371
	Yok	6	12	✓	✓	170085B80	5.196	200100B80	5.582
Havalı Elektronik Aydınlatmalı + Termojak	n	6	12	✓	✓	170085B84	5.349	200100B84	5.744
	n + Yan	6	12	✓	✓	170085B86	5.434	200100B86	5.838



• rn paketinin iinde sifon mevcuttur. Ayrıca bir sifon sipariřine gerek yoktur.

	Kvet Montajı	HDR Kvet Montajı	Nakliye
(0 - 50) km	cretsiz	cretsiz	1.229 TL + KDV
(51 - 100) km	344 TL + KDV	740 TL + KDV	2.700 TL + KDV
(101 - 150) km	747 TL + KDV	1.253 TL + KDV	3.438 TL + KDV

\* Kvet/HDR kvet sipariřleri bayi depolarına kargolanacaktır. Bayi deposundan mřteri adresine nakliye Hppe sorumluluęunda olmayıp, talep edilirse tablodaki nakliye bedelleri ekstra yansıtılacaktır.

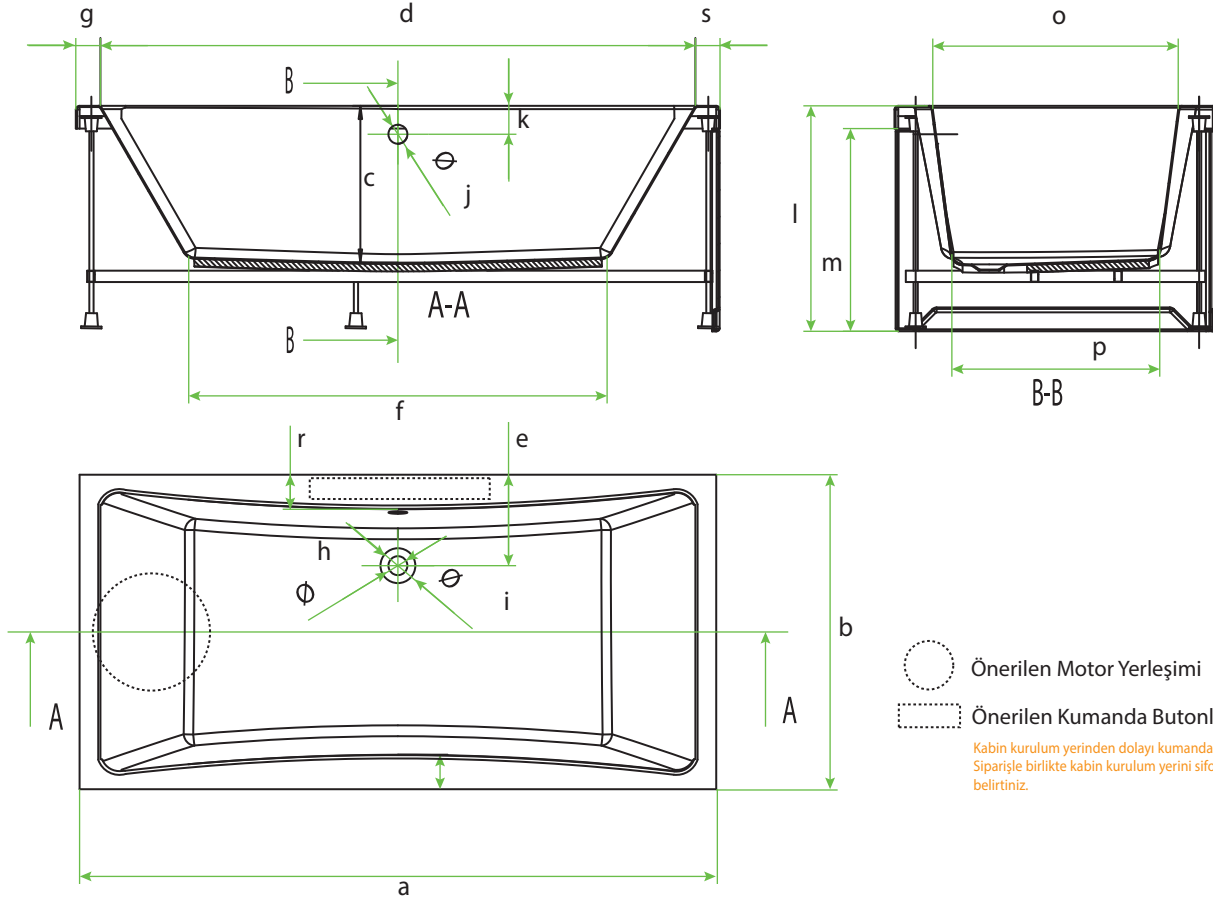
- Fiyatlar € / Adet olup KDV ve Montaj haritir.
- Kvet st batarya uygulamalarında MİM'e daniřınız.
- "Gvde" hari tm rn fiyatlarına ayaklar dahil edilmiřtir.
- Katalogdaki rn grselleri ve renkler temsildir.



-  Önerilen Motor Yerleşimi
-  Önerilen Kumanda Butonları Yerleşimi

Kabin kurulum yerinden dolayı kumanda butonunun yeri değişebilir. Siparişe birlikte kabin kurulum yerini sifon tarafında olup olmadığını belirtiniz.

ÖLÇÜ	AMBALAJ BOYUTU		ÖLÇÜLER ( mm )																
	Küvet	Hidromasajlı Küvet	a	b	c	d	e	f	g	h	i	j	k	l	m	o	p	r	s
1700x850	1990x990x690	1810x960x850	1700	850	420	1570	250	1100	65	50	90	50	75	585	535	650	550	100	65
2000x1000	2110x1110x800	2110x1110x800	2000	1000	495	1860	290	1300	70	50	52	50	75	655	595	760	650	120	70

	Hava ve Su Jetli Elektronik	Su Jetli Elektronik	Su Jetli Pnömatik
<b>Motor Gücü</b>	0,6 kW	0,6 kW	0,6 kW
<b>Blower</b>	0,65 kW		
<b>Termojak</b>	1,1 kW		
<b>Aydınlatma</b>	6,5 W	6,5 W	

Küvet İçi Hacim	1700x850	2000x1000
	230 lt	490 lt

Paket İçindeki Standart Sifon Özellikleri	Yükseklik (cm)	Tahliye Hızı (lt/sn)
	14,5	0,60

- Tablodaki ölçü birimleri mm'dir. TSE standartlarında +5mm -10mm aralığında ürün ebatlarında boyutsal sapmalar olabilir.
- Küvet ve Hidromasajlı Küvetlerin standart rengi beyazdır.
- Küvet kenar çıtası uygulaması için küvet kenar çıtası almadan önce varsa küvet üstü batarya ve butonların duvardan mesafesini dikkate alınız.
- Sualtı Aydınlatma sadece elektronik kumandalı hidromasaj sistemi olan küvetlere uygulanmaktadır.
- Küvetlerin ambalaj şekli karton kutu, Hidromasajlı Küvetlerin ise ahşap kasadır. 200x100 cm üründe kasalı gönderim yapılacaktır.





Resimdeki Hidromasajlı sistem "Elektronik Kumandalı Sistem"e aittir.



### Ürün Kodu Oluşturma Şablonu

**3KACD000**

+

**XXXXXXXX**

Grup Kodu

Özellik Kodu

- 1- Kumanda düğmesi 3- Su jeti  
2- Emme ünitesi 4- Hava regülatörü

Özellik	Panel Şekli	Su Jeti	Hava Jeti	Aydınlatma	Termojak (SU BİRCİ)	170 x 80 cm		180 x 80 cm		190 x 90 cm	
						Özellik Kodu	Fiyat €	Özellik Kodu	Fiyat €	Özellik Kodu	Fiyat €
Gövde	Yok					170080B00	1.001	180080B00	1.039	190090B00	1.185
Gövde + Ayak	Yok					170080B10	1.059	180080B10	1.098	190090B10	1.243
	Ön					170080B14	1.208	180080B14	1.255	190090B14	1.397
	Ön + Yan					170080B16	1.293	180080B16	1.341	190090B16	1.480
	Yok	6				170080B20	2.086	180080B20	2.121	190090B20	2.251
Pnömatik	Ön	6				170080B24	2.222	180080B24	2.266	190090B24	2.392
	Ön + Yan	6				170080B26	2.301	180080B26	2.345	190090B26	2.469
Elektronik	Yok	6				170080B30	2.294	180080B30	2.330	190090B30	2.460
	Ön	6				170080B34	2.431	180080B34	2.474	190090B34	2.601
	Ön + Yan	6				170080B36	2.509	180080B36	2.553	190090B36	2.678
	Yok	6		✓		170080B40	2.717	180080B40	2.753	190090B40	2.882
Elektronik Aydınlatmalı	Ön	6		✓		170080B44	2.854	180080B44	2.897	190090B44	3.024
	Ön + Yan	6		✓		170080B46	2.932	180080B46	2.976	190090B46	3.100
Havali Elektronik	Yok	6	12			170080B50	3.594	180080B50	3.631	190090B50	3.769
	Ön	6	12			170080B54	3.738	180080B54	3.784	190090B54	3.918
	Ön + Yan	6	12			170080B56	3.821	180080B56	3.867	190090B56	3.999
	Yok	6	12	✓		170080B60	4.036	180080B60	4.073	190090B60	4.211
Havali Elektronik Aydınlatmalı	Ön	6	12	✓		170080B64	4.180	180080B64	4.227	190090B64	4.361
	Ön + Yan	6	12	✓		170080B66	4.264	180080B66	4.310	190090B66	4.442
Havali Elektronik + Termojak	Yok	6	12	✓		170080B70	4.737	180080B70	4.777	190090B70	4.922
	Ön	6	12	✓		170080B74	4.890	180080B74	4.939	190090B74	5.080
	Ön + Yan	6	12	✓		170080B76	4.977	180080B76	5.026	190090B76	5.165
	Yok	6	12	✓	✓	170080B80	5.204	180080B80	5.244	190090B80	5.389
Havali Elektronik Aydınlatmalı + Termojak	Ön	6	12	✓	✓	170080B84	5.357	180080B84	5.405	190090B84	5.547
	Ön + Yan	6	12	✓	✓	170080B86	5.444	180080B86	5.493	190090B86	5.632

- Ürün paketinin içinde sifon mevcuttur. Ayrıca bir sifon siparişine gerek yoktur.

	Küvet Montajı	HDR Küvet Montajı	Nakliye
(0 - 50) km	Ücretsiz	Ücretsiz	1.229 TL + KDV
(51 - 100) km	344 TL + KDV	740 TL + KDV	2.700 TL + KDV
(101 - 150) km	747 TL + KDV	1.253 TL + KDV	3.438 TL + KDV

\* Küvet/HDR küvet siparişleri bayi depolarına kargolanacaktır. Bayi deposundan müşteri adresine nakliye Hüppe sorumluluğunda olmayıp, talep edilirse tablodaki nakliye bedelleri ekstra yansıtılacaktır.

- Fiyatlar € / Adet olup KDV ve Montaj hariçtir.
- Küvet üstü batarya uygulamalarında MIM'e danışınız.
- "Gövde" hariç tüm ürün fiyatlarına ayaklar dahil edilmiştir.
- Katalogdaki ürün görselleri ve renkler temsilidir.

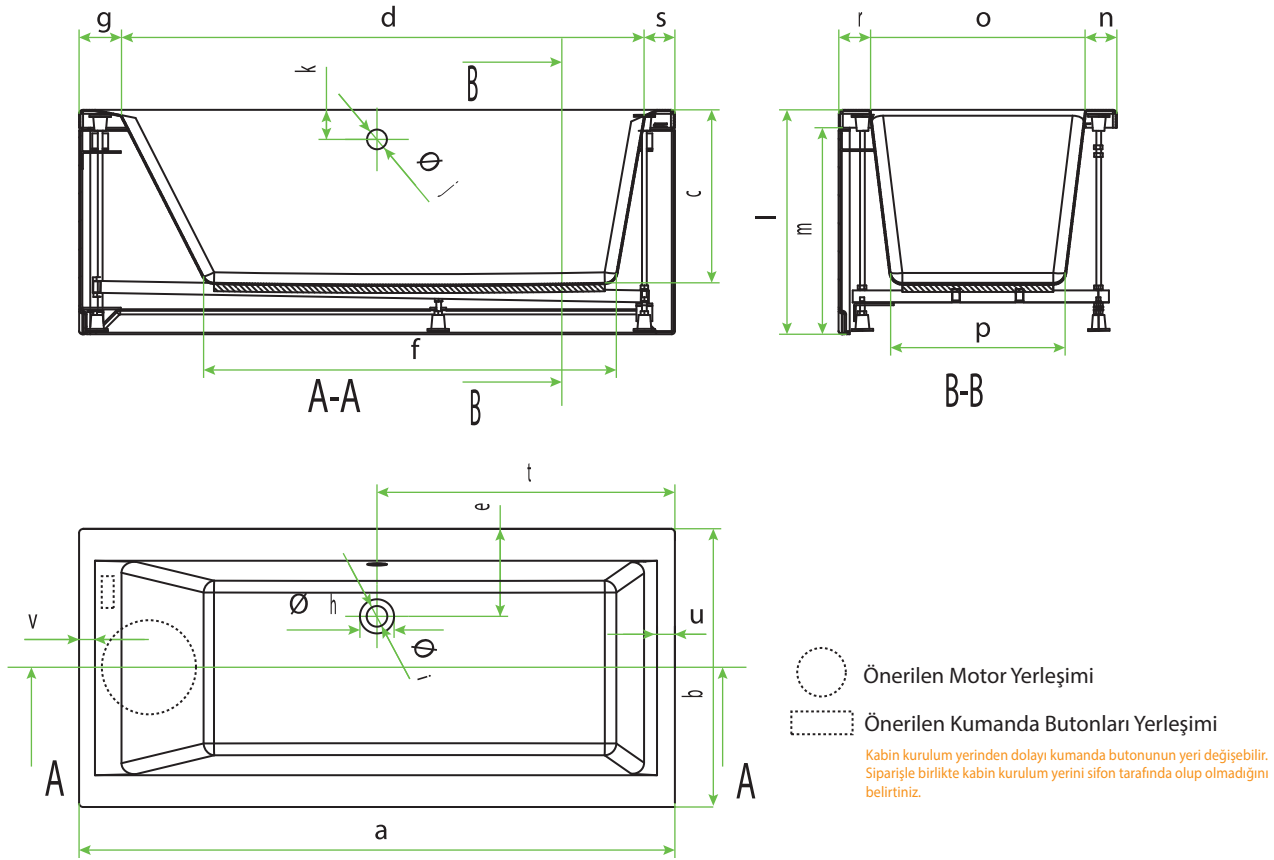

ÖLÇÜ	AMBALAJ BOYUTU		ÖLÇÜLER ( mm )																				
	Küvet	Hidromasajlı Küvet	a	b	c	d	e	f	g	h	i	j	k	l	m	n	o	p	r	s	t	u	v
1700x800	1890x890x690	1810x910x850	1700	800	440	1455	255	1170	160	90	52	50	75	585	535	85	630	545	85	85	790	60	70
1800x800	1890x890x690	1910x910x850	1800	800	440	1555	255	1170	160	90	52	50	75	585	535	85	630	545	85	85	850	60	70
1900x900	1990x990x690	2010x1010x850	1900	900	440	1655	255	1270	160	90	52	50	75	585	535	85	730	635	85	85	880	60	70

	Hava ve Su Jetli Elektronik	Su Jetli Elektronik	Su Jetli Pnömatik
<b>Motor Gücü</b>	0,6 kW	0,6 kW	0,6 kW
<b>Blower</b>	0,65 kW		
<b>Termojak</b>	1,1 kW		
<b>Aydınlatma</b>	6,5 W	6,5 W	

Küvet İçi Hacim	1700x800	1800x800	1900x900
	245 lt	260 lt	330 lt

Paket İçindeki Standart Sifon Özellikleri	Yükseklik (cm)	Tahliye Hızı (lt/sn)
	14,5	0,60

- Tablodaki ölçü birimleri mm'dir. TSE standartlarında +5mm -10mm aralığında ürün ebatlarında boyutsal sapmalar olabilir.
- Küvet ve Hidromasajlı Küvetlerin standart rengi beyazdır.
- Küvet kenar çitası uygulaması için küvet kenar çitası almadan önce varsa küvet üstü batarya ve butonların duvardan mesafesini dikkate alınız.
- Sualtı Aydınlatma sadece elektronik kumandalı hidromasaj sistemi olan küvetlere uygulanmaktadır.
- Küvetlerin ambalaj şekli karton kutu, Hidromasajlı Küvetlerin ise ahşap kasadır.



Resimdeki Hidromasajlı sistem "Pnömatik Kumandalı Sistem"e aittir.



## Ürün Kodu Oluşturma Şablonu

**3KACD000**

Grup Kodu

+

**XXXXXXXXX**

Özellik Kodu

1- Kumanda düğmesi 3- Su jeti  
2- Emme ünitesi

Özellik	Panel Şekli	Su Jeti	Hava Jeti	Aydınlatma	Termojak (su ısıtıcı)	150 x 70 cm		160 x 80 cm	
						Özellik Kodu	Fiyat €	Özellik Kodu	Fiyat €
Gövde	Yok					150070B00	933	160080B00	976
Gövde + Ayak	Yok					150070B10	991	160080B10	1.034
	Ön					150070B14	1.135	160080B14	1.178
	Ön + Yan					150070B16	1.221	160080B16	1.264
	Yok	6				150070B20	2.031	160080B20	2.066
Pnömatik	Ön	6				150070B24	2.163	160080B24	2.198
	Ön + Yan	6				150070B26	2.242	160080B26	2.277
Elektronik	Yok	6				150070B30	2.239	160080B30	2.275
	Ön	6				150070B34	2.371	160080B34	2.407
	Ön + Yan	6				150070B36	2.450	160080B36	2.485
Elektronik Aydınlatmalı	Yok	6		✓		150070B40	2.662	160080B40	2.697
	Ön	6		✓		150070B44	2.794	160080B44	2.830
	Ön + Yan	6		✓		150070B46	2.873	160080B46	2.908
Havalı Elektronik	Yok	6	12			150070B50	3.535	160080B50	3.573
	Ön	6	12			150070B54	3.675	160080B54	3.713
	Ön + Yan	6	12			150070B56	3.758	160080B56	3.796
Havalı Elektronik Aydınlatmalı	Yok	6	12	✓		150070B60	3.978	160080B60	4.015
	Ön	6	12	✓		150070B64	4.118	160080B64	4.155
	Ön + Yan	6	12	✓		150070B66	4.201	160080B66	4.238
Havalı Elektronik + Termojak	Yok	6	12		✓	150070B70	4.676	160080B70	4.715
	Ön	6	12		✓	150070B74	4.823	160080B74	4.863
	Ön + Yan	6	12		✓	150070B76	4.911	160080B76	4.951
Havalı Elektronik Aydınlatmalı + Termojak	Yok	6	12	✓	✓	150070B80	5.143	160080B80	5.182
	Ön	6	12	✓	✓	150070B84	5.290	160080B84	5.330
	Ön + Yan	6	12	✓	✓	150070B86	5.378	160080B86	5.418

• Ürün paketinin içinde sifon mevcuttur. Ayrıca bir sifon siparişine gerek yoktur.

(0 - 50) km	Küvet Montajı	HDR Küvet Montajı	Nakliye
	Ücretsiz	Ücretsiz	1.229 TL + KDV
(51 - 100) km	344 TL + KDV	740 TL + KDV	2.700 TL + KDV
(101 - 150) km	747 TL + KDV	1.253 TL + KDV	3.438 TL + KDV

\* Küvet/HDR küvet siparişleri bayi depolarına kargolanacaktır. Bayi deposundan müşteri adresine nakliye Hüppe sorumluluğunda olmayıp, talep edilirse tablodaki nakliye bedelleri ekstra yansıtılacaktır.

- Fiyatlar € / Adet olup KDV ve Montaj hariçtir.
- Küvet üstü batarya uygulamalarında MİM'e danışınız.
- "Gövde" hariç tüm ürün fiyatlarına ayaklar dahil edilmiştir.
- Katalogdaki ürün görselleri ve renkler temsildir.



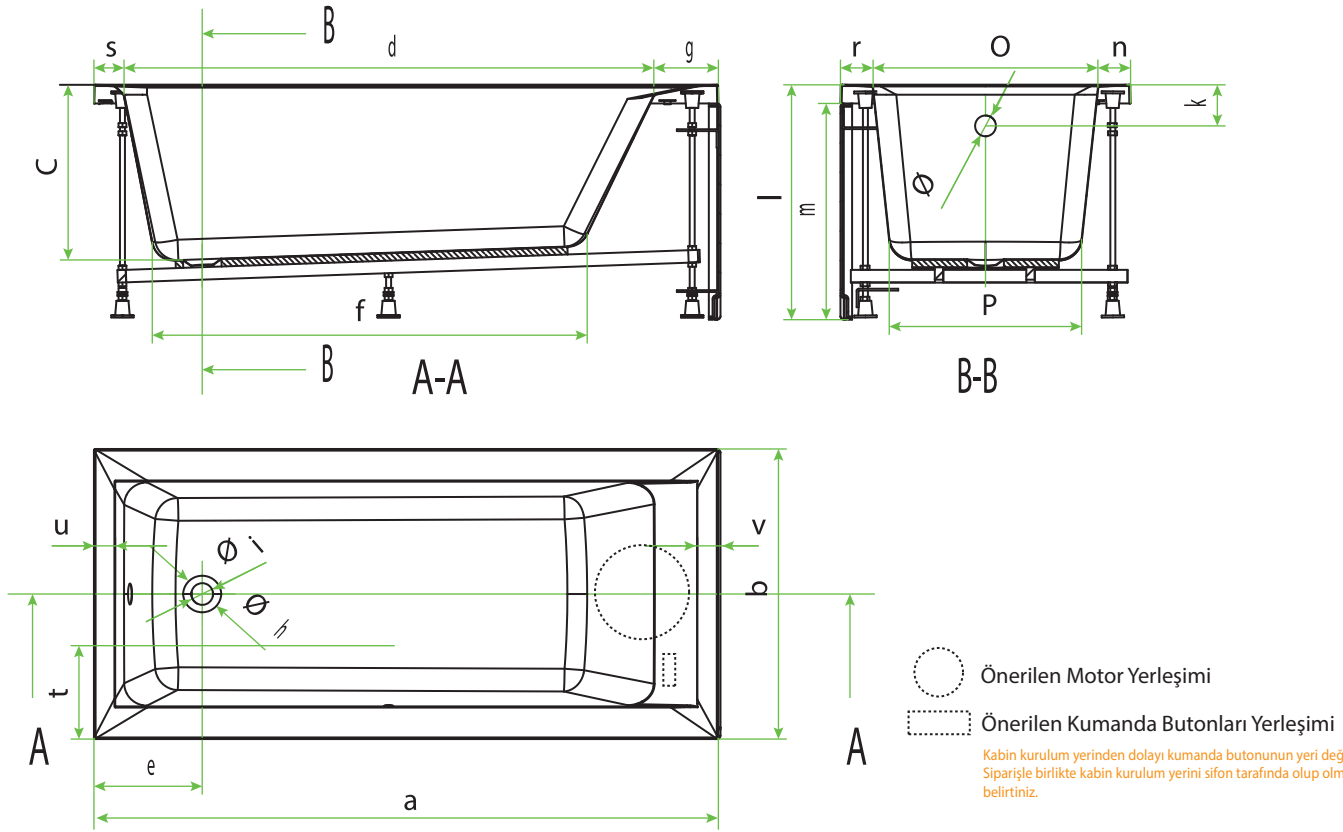

ÖLÇÜ	AMBALAJ BOYUTU		ÖLÇÜLER ( mm )																				
	Küvet	Hidromasajlı Küvet	a	b	c	d	e	f	g	h	i	j	k	l	m	n	o	p	r	s	t	u	v
1500x700	1590x790x630	1610x810x820	1500	700	425	1255	250	1020	160	90	52	50	75	585	535	85	530	445	85	85	350	60	60
1600x800	1690x890x630	1710x910x820	1600	800	425	1355	250	1120	160	90	52	50	75	585	535	85	630	545	85	85	400	60	70

	Hava ve Su Jetli Elektronik	Su Jetli Elektronik	Su Jetli Pnömatik
<b>Motor Gücü</b>	0,6 kW	0,6 kW	0,6 kW
<b>Blower</b>	0,65 kW		
<b>Termojak</b>	1,1 kW		
<b>Aydınlatma</b>	6,5 W	6,5 W	

Küvet İçi Hacim	1500x700	1600x800
	160 lt	200 lt

Paket İçindeki Standart Sifon Özellikleri	Yükseklik (cm)	Tahliye Hızı (lt/sn)
	14,5	0,60

- Tablodaki ölçü birimleri mm'dir. TSE standartlarında +5mm -10mm aralığında ürün ebatlarında boyutsal sapmalar olabilir.
- Küvet ve Hidromasajlı Küvetlerin standart rengi beyazdır.
- Küvet kenar çitası uygulaması için küvet kenar çitası almadan önce varsa küvet üstü batarya ve butonların duvardan mesafesini dikkate alınız.
- Sualtı Aydınlatma sadece elektronik kumandalı hidromasaj sistemi olan küvetlere uygulanmaktadır.
- Küvetlerin ambalaj şekli karton kutu, Hidromasajlı Küvetlerin ise ahşap kasadır.



Resimdeki Hidromasajlı sistem "Su ve Hava Jetli Elektronik Kumandalı ve Termoajlı Sistem"e aittir.



### Ürün Kodu Oluşturma Şablonu

**3KADD000**

+

**XXXXXXXX**

Grup Kodu

Özellik Kodu

- 1- Kumanda paneli
- 2- Emme ünitesi
- 3- Su jeti
- 4- Hava jeti
- 5- Termoaj
- 6- Hava regülatörü

Özellik	Panel Şekli	Su Jeti	Hava Jeti	Aydınlatma	Termoaj (su ısıtıcı)	180 x 90 cm	
						Özellik Kodu	Fiyat €
Gövde	Yok					180090B00	1.099
Gövde+ Ayak	Yok					180090B10	1.157
	Ön					180090B14	1.315
Pnömatik	Ön + Yan					180090B16	1.400
	Yok	6				180090B20	2.172
Elektronik	Ön	6				180090B24	2.317
	Ön + Yan	6				180090B26	2.396
Elektronik	Yok	6				180090B30	2.381
	Ön	6				180090B34	2.526
Elektronik Aydınlatmalı	Ön + Yan	6				180090B36	2.604
	Yok	6		✓		180090B40	2.804
Elektronik	Ön	6		✓		180090B44	2.948
	Ön + Yan	6		✓		180090B46	3.027
Havalı Elektronik	Yok	6	12			180090B50	3.685
	Ön	6	12			180090B54	3.838
Havalı Elektronik	Ön + Yan	6	12			180090B56	3.922
	Yok	6	12	✓		180090B60	4.128
Elektronik Aydınlatmalı	Ön	6	12	✓		180090B64	4.281
	Ön + Yan	6	12	✓		180090B66	4.364
Havalı Elektronik + Termoaj	Yok	6	12		✓	180090B70	4.834
	Ön	6	12		✓	180090B74	4.996
Havalı Elektronik Aydınlatmalı + Termoaj	Ön + Yan	6	12		✓	180090B76	5.084
	Yok	6	12	✓	✓	180090B80	5.301
Elektronik Aydınlatmalı + Termoaj	Ön	6	12	✓	✓	180090B84	5.463
	Ön + Yan	6	12	✓	✓	180090B86	5.550

• Ürün paketinin içinde sifon mevcuttur. Ayrıca bir sifon siparişine gerek yoktur.

	Küvet Montajı	HDR Küvet Montajı	Nakliye
(0 - 50) km	Ücretsiz	Ücretsiz	1.229 TL + KDV
(51 - 100) km	344 TL + KDV	740 TL + KDV	2.700 TL + KDV
(101 - 150) km	747 TL + KDV	1.253 TL + KDV	3.438 TL + KDV

\* Küvet/HDR küvet siparişleri bayi depolarına kargolanacaktır. Bayi deposundan müşteri adresine nakliye Hüppe sorumluluğunda olmayıp, talep edilirse tablodaki nakliye bedelleri ekstra yansıtılacaktır.

- Fiyatlar € / Adet olup KDV ve Montaj hariçtir.
- Küvet üstü batarya uygulamalarında MİM'e danışınız.
- "Gövde" hariç tüm ürün fiyatlarına ayaklar dahil edilmiştir.
- Katalogdaki ürün görselleri ve renkler temsilidir.

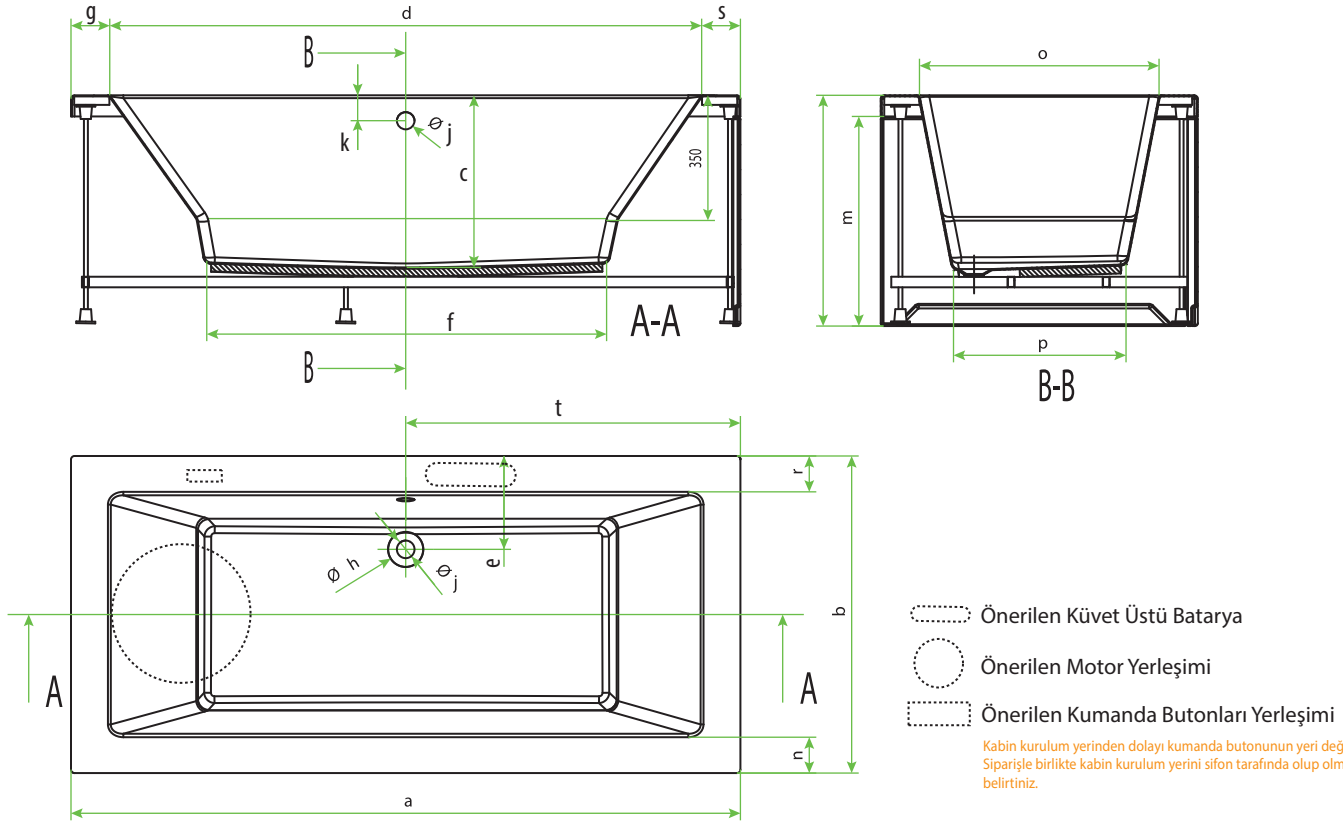

ÖLÇÜ	AMBALAJ BOYUTU		ÖLÇÜLER ( mm )																		
	Küvet	Hidromasajlı Küvet	a	b	c	d	e	f	g	h	i	j	k	l	m	n	o	p	r	s	t
1800x900	1990x990x690	1910x1010x850	1900	900	495	1610	250	1240	95	90	52	50	75	655	595	95	710	580	95	95	900

	Hava ve Su Jetli Elektronik	Su Jetli Elektronik	Su Jetli Pnömatik
<b>Motor Gücü</b>	0,6 kW	0,6 kW	0,6 kW
<b>Blower</b>	0,65 kW		
<b>Termojak</b>	1,1 kW		
<b>Aydınlatma</b>	6,5 W	6,5 W	

Küvet İçi Hacim	1800x900
	450 lt

Paket içindeki Standart Sifon Özellikleri	Yükseklik (cm)	Tahliye Hızı (lt/sn)
	14,5	0,60

- Tablodaki ölçü birimleri mm'dir. TSE standartlarında +5mm -10mm aralığında ürün ebatlarında boyutsal sapmalar olabilir.
- Küvet ve Hidromasajlı Küvetlerin standart rengi beyazdır.
- Küvet kenar çitası uygulaması için küvet kenar çitası almadan önce varsa küvet üstü batarya ve butonların duvardan mesafesini dikkate alınız.
- Sualtı Aydınlatma sadece elektronik kumandalı hidromasaj sistemi olan küvetlere uygulanmaktadır.
- Küvetlerin ambalaj şekli karton kutu, Hidromasajlı Küvetlerin ise ahşap kasadır.





Resimdeki Hidromasajlı sistem "Hava+Su Jetli (Aydınlatmalı) Sistem"e aittir.



Ürün Kodu Oluşturma Şablonu

3KASD000

+

XXXXXXXXXX

Grup Kodu

Özellik Kodu

• 120 cm yan panel için sağ/sol yön belirtilmelidir.

- 1- Kumanda paneli
- 2- Emme ünitesi
- 3- Sualtı aydınlatma
- 4- Su jeti

- 5- Hava jeti
- 6- Hava regülatörü
- 7- Su altı aydınlatma butonu

Özellik	Panel Şekli	Su Jeti	Hava Jeti	Aydınlatma	Termojak (Su Isıtıcı)	200 x 120 cm	
						Özellik Kodu	Fiyat €
Gövde	Yok					200120B00	1.739
Gövde + Ayak	Yok					200120B10	1.797
	Ön					200120B14	1.954
Pnömatik	Ön + Yan					200120B16	2.071
	Yok	6				200120B20	2.673
Elektronik	Ön	6				200120B24	2.818
	Ön + Yan	6				200120B26	2.926
Elektronik Aydınlatmalı	Yok	6		✓		200120B30	2.882
	Ön	6		✓		200120B34	3.027
Elektronik Aydınlatmalı	Ön + Yan	6		✓		200120B36	3.134
	Yok	6		✓		200120B40	3.300
Elektronik Aydınlatmalı	Ön	6		✓		200120B44	3.444
	Ön + Yan	6		✓		200120B46	3.552
Havalı Elektronik	Yok	6	12			200120B50	4.216
	Ön	6	12			200120B54	4.369
Havalı Elektronik + Termojak	Ön + Yan	6	12			200120B56	4.483
	Yok	6	12	✓		200120B60	4.658
Havalı Elektronik Aydınlatmalı	Ön	6	12	✓		200120B64	4.811
	Ön + Yan	6	12	✓		200120B66	4.925
Havalı Elektronik + Termojak	Yok	6	12	✓		200120B70	5.394
	Ön	6	12	✓		200120B74	5.556
Havalı Elektronik Aydınlatmalı + Termojak	Ön + Yan	6	12	✓		200120B76	5.676
	Yok	6	12	✓	✓	200120B80	5.861
Havalı Elektronik Aydınlatmalı + Termojak	Ön	6	12	✓	✓	200120B84	6.023
	Ön + Yan	6	12	✓	✓	200120B86	6.143

- Ürün paketinin içinde sifon mevcuttur. Ayrıca bir sifon siparişine gerek yoktur.
- Tutamaklar fiyatlara dahildir.
- Suit küvet üzerine kabin uygulamamız yoktur.

	Küvet Montajı	HDR Küvet Montajı	Nakliye
(0 - 50) km	Ücretsiz	Ücretsiz	1.229 TL + KDV
(51 - 100) km	344 TL + KDV	740 TL + KDV	2.700 TL + KDV
(101 - 150) km	747 TL + KDV	1.253 TL + KDV	3.438 TL + KDV

\* Küvet/HDR küvet siparişleri bayi depolarına kargolanacaktır. Bayi deposundan müşteri adresine nakliye Hüppe sorumluluğunda olmayıp, talep edilirse tablodaki nakliye bedelleri ekstra yansıtılacaktır.

- Fiyatlar € / Adet olup KDV ve Montaj hariçtir.
- Küvet üstü batarya uygulamalarında MİM'e danışınız.
- "Gövde" hariç tüm ürün fiyatlarına ayaklar dahil edilmiştir.
- Katalogdaki ürün görselleri ve renkler temsilidir.

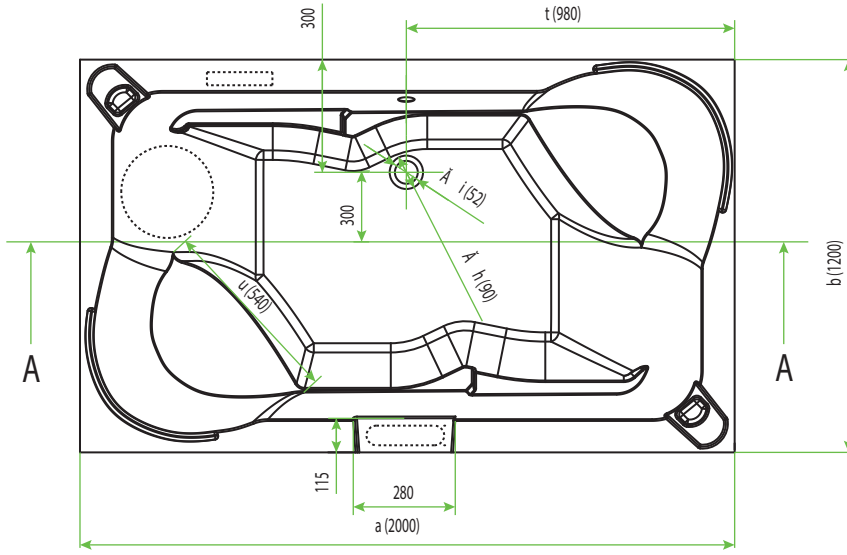
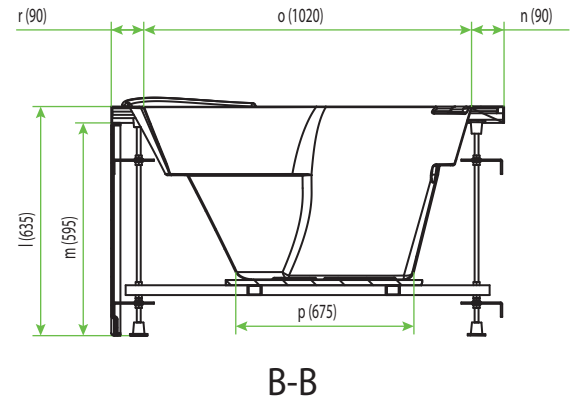
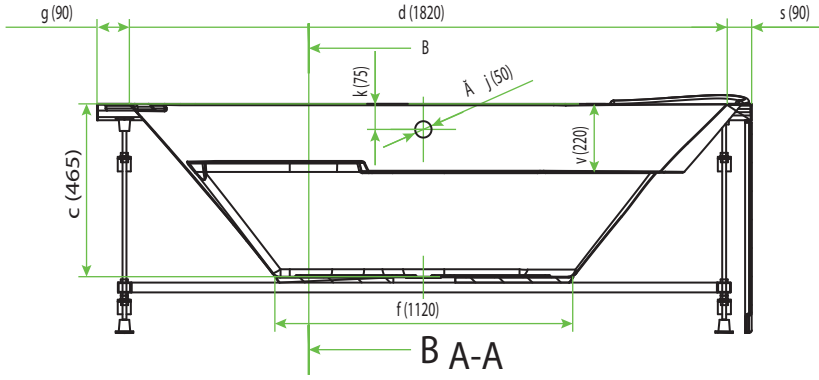

- Önerilen Küvet Üstü Batarya
  - Önerilen Motor Yerleşimi
  - Önerilen Kumanda Butonları Yerleşimi
- Kumanda butonlarının yeri değişebilir. Farklı bir yerleşim için MİM'e danışınız.

ÖLÇÜ	AMBALAJ BOYUTU		ÖLÇÜLER ( mm )																				
	Küvet	Hidromasajlı Küvet	a	b	c	d	e	f	g	h	i	j	k	l	m	n	o	p	r	s	t	u	v
2000x1200	2110x1310x900	2110x1310x900	2000	1200	465	1820	300	1120	90	90	52	50	75	635	595	90	1020	675	90	90	980	540	220

	Hava ve Su Jetli Elektronik	Su Jetli Elektronik	Su Jetli Pnömatik
<b>Motor Gücü</b>	0,6 kW	0,6 kW	0,6 kW
<b>Blower</b>	0,65 kW		
<b>Termojak</b>	1,1 kW		
<b>Aydınlatma</b>	6,5 W	6,5 W	

Küvet İçi Hacim	2000x1200
	330 lt

Paket içindeki Standart Sifon Özellikleri	Yükseklik (cm)	Tahliye Hızı (lt/sn)
	14,5	0,60

- Tablodaki ölçü birimleri mm'dir. TSE standartlarında -10mm +10mm aralığında ürün ebatlarında boyutsal sapmalar olabilir.
- Küvet ve Hidromasajlı Küvetlerin standart rengi beyazdır.
- Küvet kenar çıtası uygulaması için küvet kenar çıtası almadan önce varsa küvet üstü batarya ve butonların duvardan mesafesini dikkate alınız.
- Sualtı Aydınlatma sadece elektronik kumandalı hidromasaj sistemi olan küvetlere uygulanmaktadır.
- Küvetlerin ve Hidromasajlı Küvetlerin ambalaj şekli ahşap kasadır.



Resimdeki Hidromasajlı sistem "Su Jetli Elektronik Kumandalı Sistem + Sualtı Aydınlatmaya"ya aittir.



## Ürün Kodu Oluşturma Şablonu

**3KAQY000**

+

**XXXXXXXXX**

Grup Kodu

Özellik Kodu

- 1- Kumanda paneli
- 2- Hava regülatörü
- 3- Emme ünitesi
- 4- Sualtı aydınlatma
- 5- Su jeti
- 6- Su altı aydınlatma butonu

Özellik	Panel Şekli	Su Jeti	Hava Jeti	Aydınlatma	Termojak (Su Isıtıcı)	166 cm	
						Özellik Kodu	Fiyat €
Gövde	Yok					166000B00	1.690
Gövde + Ayak	Yok					166000B10	1.740
Pnömatik	Yok	7				166000B20	2.864
Elektronik	Yok	7				166000B30	3.006
Elektronik Aydınlatmalı	Yok	7		✓		166000B40	3.448
Havalı Elektronik	Yok	7	12			166000B50	4.405
Havalı Elektronik Aydınlatmalı	Yok	7	12	✓		166000B60	4.872
Havalı Elektronik + Termojak	Yok	7	12		✓	166000B70	5.631
Havalı Elektronik Aydınlatmalı + Termojak	Yok	7	12	✓	✓	166000B80	6.122

• Ürün paketinin içinde sifon mevcuttur. Ayrıca bir sifon siparişine gerek yoktur.

Küvetler

	Küvet Montajı	HDR Küvet Montajı	Nakliye
(0 - 50) km	Ücretsiz	Ücretsiz	1.229 TL + KDV
(51 - 100) km	344 TL + KDV	740 TL + KDV	2.700 TL + KDV
(101 - 150) km	747 TL + KDV	1.253 TL + KDV	3.438 TL + KDV

\* Küvet/HDR küvet siparişleri bayi depolarına kargolanacaktır. Bayi deposundan müşteri adresine nakliye Hüppe sorumluluğunda olmayıp, talep edilirse tablodaki nakliye bedelleri ekstra yansıtılacaktır.

- Fiyatlar € / Adet olup KDV ve Montaj hariçtir.
- Küvet üstü batarya uygulamalarında MİM'e danışınız.
- "Gövde" hariç tüm ürün fiyatlarına ayaklar dahil edilmiştir.
- Katalogdaki ürün görselleri ve renkler temsildir.



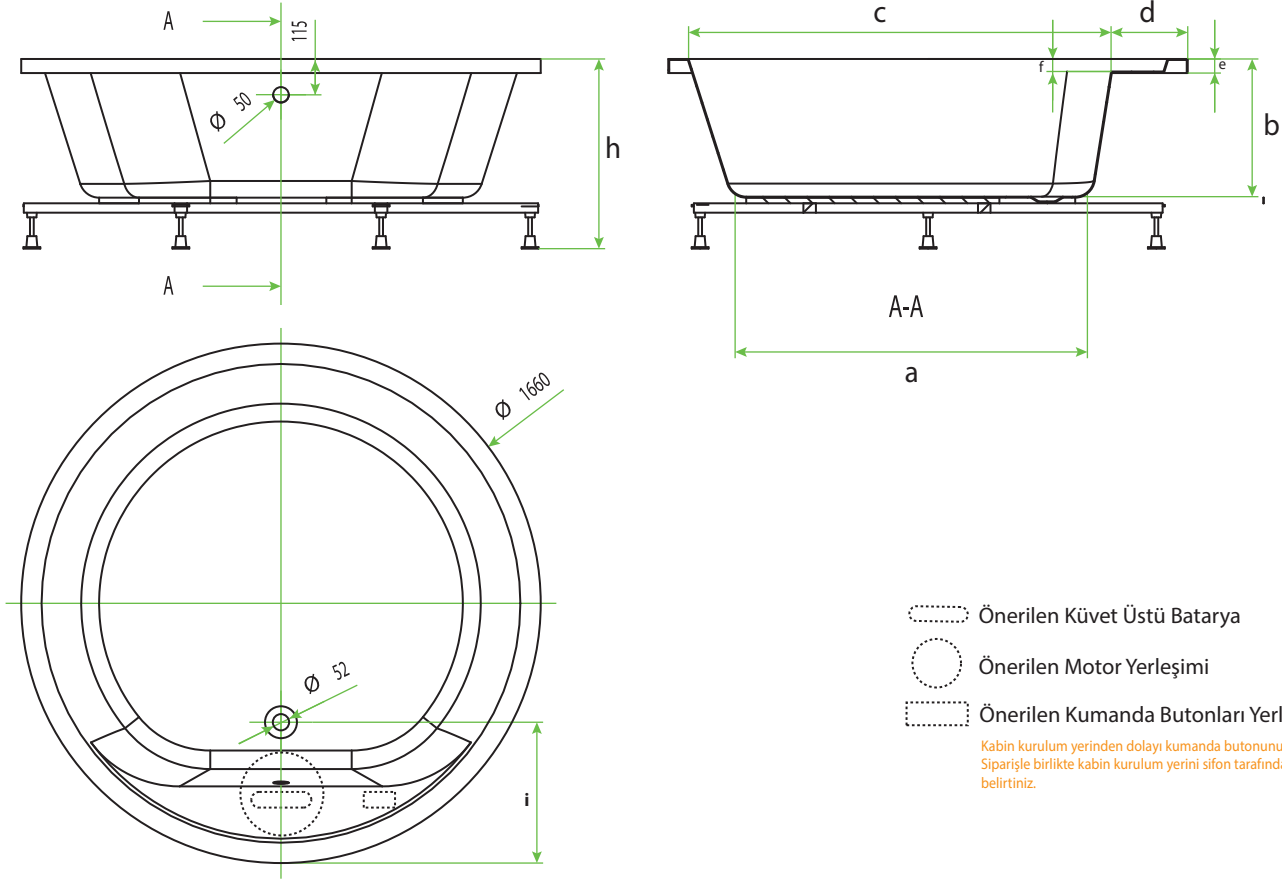

ÖLÇÜ	AMBALAJ BOYUTU		ÖLÇÜLER ( mm )							
	Küvet	Hidromasajlı Küvet	a	b	c	d	e	f	h	i
1660	-	1770x1770x850	1110	440	1350	245	45	40	625	450

	Hava ve Su Jetli Elektronik	Su Jetli Elektronik	Su Jetli Pnömatik
<b>Motor Gücü</b>	0,6 kW	0,6 kW	0,6 kW
<b>Blower</b>	0,65 kW		
<b>Termojak</b>	1,1 kW		
<b>Aydınlatma</b>	6,5 W	6,5 W	

<b>Küvet İçi Hacim</b>	<b>1660</b> 330 lt
------------------------	-----------------------

Paket içindeki Standart Sifon Özellikleri	Yükseklik (cm)	Tahliye Hızı (lt/sn)
	14,5	0,60

- Tablodaki ölçü birimleri mm'dir. TSE standartlarında +5mm -10mm aralığında ürün ebatlarında boyutsal sapmalar olabilir.
- Küvet ve Hidromasajlı Küvetlerin standart rengi beyazdır.
- Küvet kenar çitası uygulaması için küvet kenar çitası almadan önce varsa küvet üstü batarya ve butonların duvardan mesafesini dikkate alınız.
- Sualtı Aydınlatma sadece elektronik kumandalı hidromasaj sistemi olan küvetlere uygulanmaktadır.
- Küvetlerin ve Hidromasajlı Küvetlerin ambalaj şekli ahşap kasadır.



# Solid Tekneler



Mermer gibi doğal taşların öğütülmesi ile oluşan Kalsid hammadde, güçlü bir bağlayıcı çeşidi olan polyesterle vakum altında karıştırılır. Hazırlanan hamur istenilen renk pastaları ile karıştırıldıktan sonra kalıpların içine dökülerek şekillendirilir ve kurutma işlemine alınır. Taş yapısı ile Solid Tekne ömürlük bir malzemedir.

Kalıp teknolojisi ile tekne yüzeyinde kabartma taş ve pütürlü ahşap doku elde edilebilmektedir. Bu sayede tekne yüzeyindeki kayganlık azaltılabilmektedir.

Bununla birlikte, yüksek performansa ulaşip, kimyasal ve UV (Morötesi) dayanımı artırmak için gelcoat ile kaplanan tekne yüzeylerinde mat veya parlak olmak üzere iki farklı görüntü seçeneği de elde edilebilmektedir.

Başlıca özellikleri:

- Yerine uygun boyutta üretim
- Gerektiğinde kesime müsait
- İsteğe özel renkte üretim
- Su sesini yutucu özellik
- Kimyasallara dayanıklı
- Esneme ve kırılma dayanıklılığı yüksek
- Antibakteriyel
- Sıvı deterjanlarla kolay temizlik
- Sıcak suya dayanıklı
- Çizilmelere karşı dayanıklı ve kolay tamirat
- UV'ye dayanıklı
- Leke ve bakteri oluşmaz

Teknik bilgiler için bkz. s: 260



# Solid Tekneler

## Dikdörtgen Tekneler

**Flexystone** Sayfa : 224 - 227

80x80 - 90x90 - 100x100 - 90x80 - 100x80  
100x90 - 120x80 - 120x90 - 140x80 - 140x90  
160x80 - 160x90 - 180x80 - 180x90



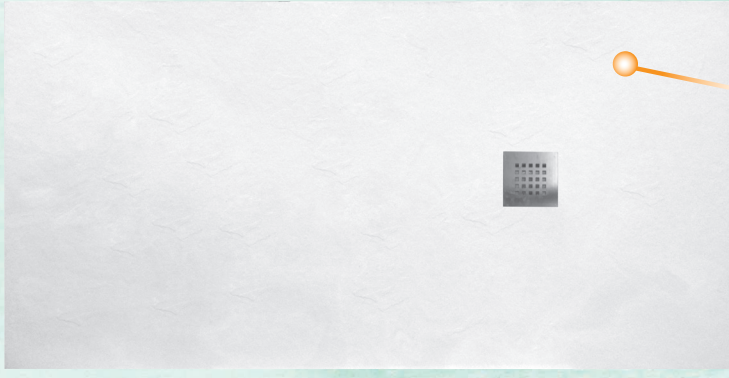

### Ürün Kodu Oluşturma Şablonu

<b>3TSN</b>	+	<b>XXXXXXXXXX</b>	→ C (Beyaz)
<b>Grup Kodu</b>		<b>Özellik Kodu</b>	→ D (Siyah) <b>%15</b> Fiyat farkı alınır.
			→ H (Beton Gri)

Ölçü (cm)	Flat MAT				Özel Ölçü Limitleri (cm)	
	Standart Ölçü Kodu	Fiyat €	Özel Ölçü Kodu	Fiyat €	Min. Genişlik (a)	Min. Derinlik (b)
90x80	3TSND200090080C00	582	3TSNM200090080C00	732	81	76
100x80	3TSND200100080C00	610	3TSNM200100080C00	760	91	76
100x90	3TSND200100090C00	674	3TSNM200100090C00	824	91	86
120x80	3TSND200120080C00	688	3TSNM200120080C00	838	111	76
120x90	3TSND200120090C00	758	3TSNM200120090C00	908	111	86
140x80	3TSND200140080C00	774	3TSNM200140080C00	924	131	76
140x90	3TSND200140090C00	857	3TSNM200140090C00	1.007	131	86
160x80	3TSND200160080C00	920	3TSNM200160080C00	1.070	151	76
160x90	3TSND200160090C00	1.013	3TSNM200160090C00	1.163	151	86
180x80	3TSND200180080C00	1.010	3TSNM200180080C00	1.160	171	76
180x90	3TSND200180090C00	1.115	3TSNM200180090C00	1.265	171	86

- Fiyatlar € / Adet olup KDV ve Montaj hariçtir.
- Ürün paketinin içinde sifon mevcuttur. Ayrıca bir sifon siparişine gerek yoktur.
- Beyaz dışındaki renklerde tablodaki fiyat farkı uygulanır.
- Kişiyeye özel renkler ve ölçülerin yapılabilirliği konusunda MİM'e danışınız.
- Katalogdaki ürün görselleri ve renkler temsildir.
- Tekne yüzeyinde kayganlık azaltılmıştır.
- Farklı parti ürünlerin renklerinde ton farkı olabilir

Tekne Montajı	
(0 - 50) km	Ücretsiz
(51 - 100) km	436 TL + KDV
(101 - 150) km	914 TL + KDV

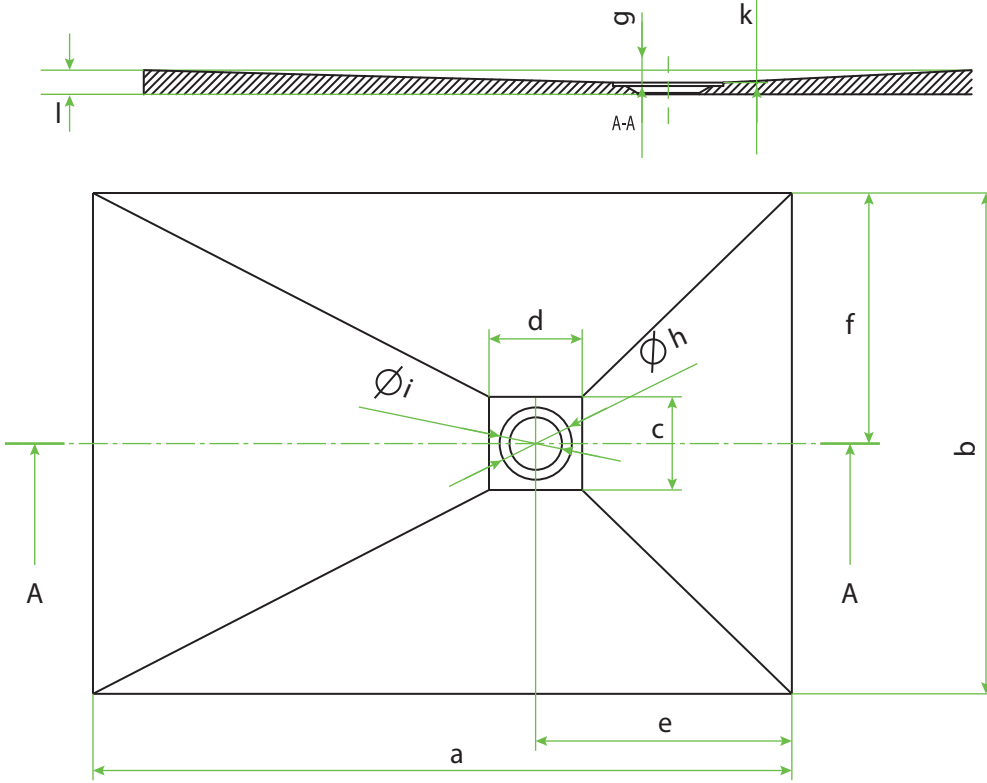

ÖLÇÜ	AMBALAJ BOYUTU	ÖLÇÜLER ( mm )										
		a	b	c	d	e	f	g	h	i	k	l
900x800	1100x1100x245	900	800	125	125	400	400	5	120	90	9	24
1000x800	1100x1100x245	1000	800	125	125	400	400	5	120	90	9	24
1000x900	1100x1100x245	1000	900	125	125	400	450	5	120	90	9	24
1200x800	1300x1000x245	1200	800	125	125	450	400	5	120	90	9	24
1200x900	1300x1000x245	1200	900	125	125	450	450	5	120	90	9	24
1400x800	1500x1000x245	1400	800	125	125	500	400	5	120	90	9	24
1400x900	1500x1000x245	1400	900	125	125	500	450	5	120	90	10	26
1600x800	1500x1000x245	1600	800	125	125	550	400	5	120	90	12	28
1600x900	1700x1000x245	1600	900	125	125	550	450	5	120	90	12	28
1800x800	1700x1000x245	1800	800	125	125	580	400	5	120	90	12	28
1800x900	1800x 1000x245	1800	900	125	125	580	400	5	120	90	12	28

ÖLÇÜ	Özel Ölçü Limitleri (mm)	
	Min. Genişlik (a)	Min. Derinlik (b)
900x800	910	760
1000x800	910	760
1000x900	910	860
1200x800	1110	760
1200x900	1110	860
1400x800	1310	760
1400x900	1310	860
1600x800	1510	760
1600x900	1510	860
1800x800	1710	760
1800x900	1710	860

Paket İçindeki Standart Sifon Özellikleri	Yükseklik (cm)	Tahliye Hızı (lt/sn)
	6	0,45

- Tablodaki ölçü birimleri mm'dir. - 4mm ürün ebatlarında boyutsal sapmalar olabilir. (Siyah ve antrasit renkler için +2 / -12 mm. 'dir.)
- Teknelerin standart ambalaj şekli karton kutudur.
- Flat modellerde zeminde kırma işlemi gerekmektedir. Bkz. Sayfa 265 - 268
- Teknenin teraziye olabilmesi için zeminin düz olması esastır.

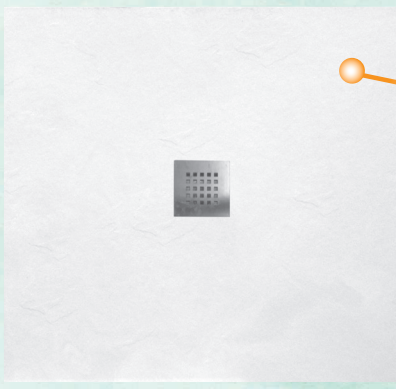

### Ürün Kodu Oluşturma Şablonu

**3TSN**

Grup Kodu

+

**XXXXXXXXXX**

Özellik Kodu

C (Beyaz)

D (Siyah)

H (Beton Gri)

**%15** Fiyat farkı alınır.

Ölçü (cm)	Flat MAT				Özel Ölçü Limitleri (cm)	
	Standart Ölçü Kodu	Fiyat €	Özel Ölçü Kodu	Fiyat €	Min. Genişlik (a)	Min. Derinlik (b)
80x80	3TSND200080080C00	554	3TSNM200080080C00	704	76	76
90x90	3TSND200090090C00	625	3TSNM200090090C00	775	81	86
100x100	3TSND200100100C00	706	3TSNM200100100C00	856	91	86

- Fiyatlar € / Adet olup KDV ve Montaj hariçtir.
- Ürün paketinin içinde sifon mevcuttur. Ayrıca bir sifon siparişine gerek yoktur.
- Beyaz dışındaki renklerde tablodaki fiyat farkı uygulanır.
- Kişiyeye özel renkler ve ölçülerin yapılabilirliği konusunda MİM'e danışınız.
- Katalogdaki ürün görselleri ve renkler temsildir.
- Tekne yüzeyinde kayganlık azaltılmıştır.
- Farklı parti ürünlerin renklerinde ton farkı olabilir

	Tekne Montajı
(0 - 50) km	Ücretsiz
(51 - 100) km	436 TL + KDV
(101 - 150) km	914 TL + KDV



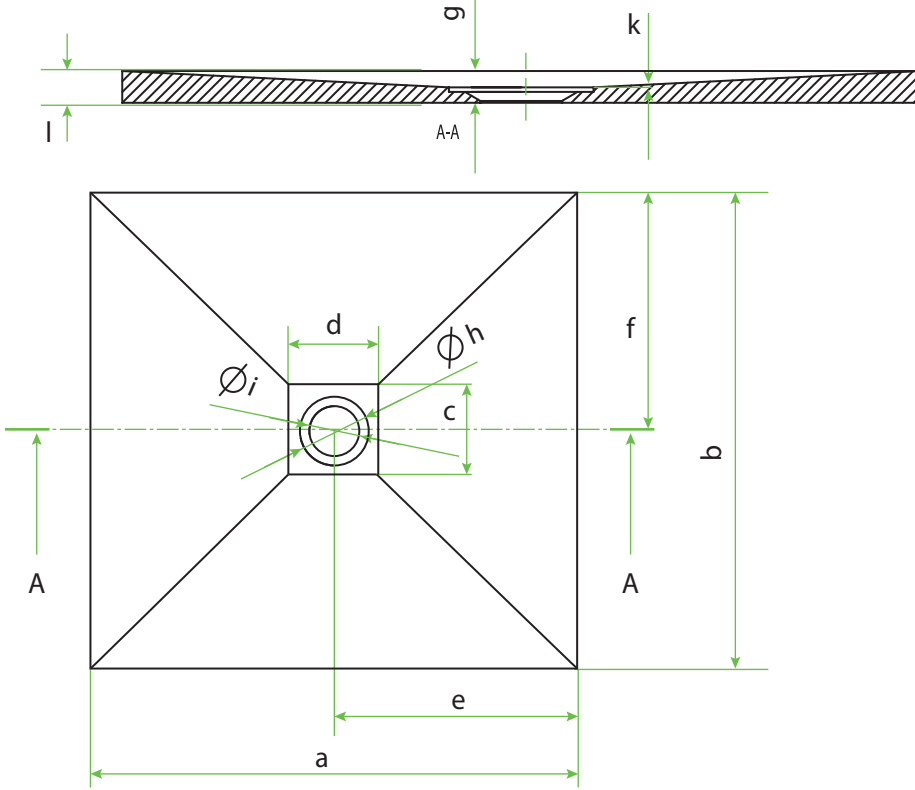

ÖLÇÜ	AMBALAJ BOYUTU	ÖLÇÜLER ( mm )										
		a	b	c	d	e	f	g	h	i	k	l
800x800	900x900x245	800	800	125	125	400	400	5	120	90	9	24
900x900	1000x1000x245	900	900	125	125	450	450	5	120	90	9	24
1000x1000	1100x1100x245	1000	1000	125	125	500	500	5	120	90	9	24

ÖLÇÜ	Özel Ölçü Limitleri (mm)	
	Min. Genişlik (a)	Min. Derinlik (b)
800x800	760	760
900x900	810	860
1000x1000	910	860

Paket içindeki Standart Sifon Özellikleri	Yükseklik (cm)	Tahliye Hızı (lt/sn)
	6	0,45

- Tablodaki ölçü birimleri mm'dir. - 4mm ürün ebatlarında boyutsal sapmalar olabilir. (Siyah ve antrasit renkler için +2 / -12 mm. 'dir.)
- Teknelerin standart ambalaj şekli karton kutudur.
- Flat modellerde zeminde kırma işlemi gerekmektedir. Bkz. Sayfa 265 - 268
- Teknenin terazide olabilmesi için zeminin düz olması esastır.



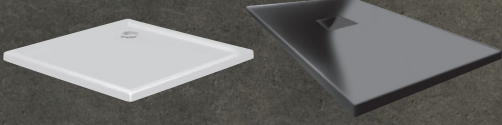

## Akrilik Tekneler

Tekneler, 180 °C'a kadar ısıtılan akrilik plakaların vakumlu kalıplarda şekillendirilmesi ve cam elyaf, polyester ve ahşap tabakadan oluşan güçlü bir taşıyıcı sistemle birleştirilmesi sonucunda elde edilir.

Üstün CELL CAST teknolojisi ile üretilen Avrupa'dan ithal akrilik plakalar kullanılmaktadır. Kaliteden taviz vermeyen bu ayırt edici üretim teknolojisi sayesinde HÜPPE sektörün en iyileri arasındadır.

Teknik bilgiler için bkz. s: 260





# Akrilik Tekneler

## Köşe Tekneler

**Streamline** Sayfa : 230 - 2231

100x100 - 90x90 - 80x80

## Kare Tekneler

**Streamline** Sayfa : 232 - 233

100x100 - 90x90 - 80x80

## Dikdörtgen Tekneler

**Streamline** Sayfa :234- 235

180x90 - 180x80 - 170x90 - 170x80 - 160x90  
160x80 - 150x90 - 150x80 - 140x90 - 140x80  
140x70 - 130x90 - 130x80 - 120x90 - 120x80  
110x90 - 110x80 - 100x90 - 100x80 - 100x70  
90x80



# Streamline Köşe F (Flat) / MF (Monoblok) / PF (Panelli) Tekne

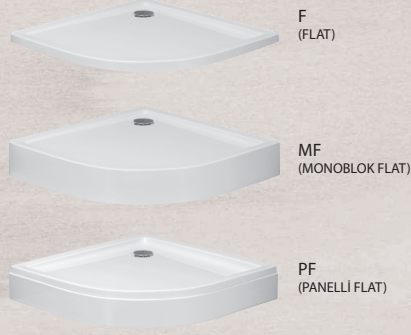

F  
(FLAT)

MF  
(MONOBLOK FLAT)

PF  
(PANELLI FLAT)

## Ürün Kodu Oluşturma Şablonu

**3TASQ212**

+

**XXXXXXBXX**

Grup Kodu

Özellik Kodu

Ölçü (cm)	F (Gövde)		F (Gövde + Ayak)		MF(Monoblok)		PF (Panelli)	
	Özellik Kodu	Fiyat €	Özellik Kodu	Fiyat €	Özellik Kodu	Fiyat €	Özellik Kodu	Fiyat €
80x80	080080B00	321	080080B10	374	080080B01	332	080080B12	457
90x90	090090B00	350	090090B10	405	090090B01	368	090090B12	487
100x100	100100B00	389	100100B10	444	100100B01	406	100100B12	536

- Fiyatlar € / Adet olup KDV ve Montaj hariçtir.
- Ürün paketinin içinde sifon mevcuttur. Ayrıca bir sifon siparişine gerek yoktur.
- Panelli teknelerde, ayak ve panel fiyatlara dahildir.

Tekne Montajı	
(0 - 50) km	Ücretsiz
(51 - 100) km	411 TL + KDV
(101 - 150) km	720 TL + KDV

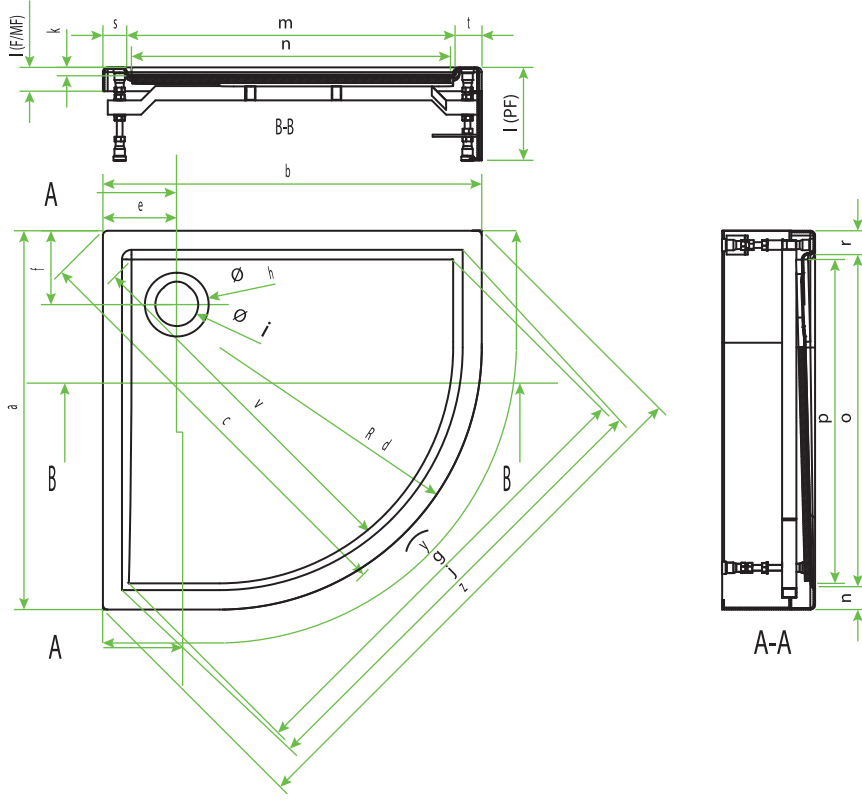

ÖLÇÜ	AMBALAJ BOYUTU	ÖLÇÜLER ( mm )																								
		a	b	c	d	e	f	g	h	i	j	k	I(F)	I(MF)	I(PF)	m	n	o	p	r	s	t	u	v	y	z
800x800	900x900x245	800	800	900	550	155	155	940	135	90	975	25	60	120	200	700	685	700	685	50	50	50	50	775	1365	1120
900x900	1000x1000x245	900	900	1040	550	155	155	1100	135	90	1120	30	60	120	200	800	785	800	785	50	50	50	50	920	1565	1265
1000x1000	1100x1100x245	1000	1000	1182	550	165	165	1245	135	90	1265	30	60	120	200	900	885	900	885	50	50	50	50	1062	1765	1406

Paket içindeki Standart Sifon Özellikleri	Yükseklik (cm)	Tahliye Hızı (lt/sn)
	6	0,45

- Tablodaki ölçü birimleri mm'dir. TSE standartlarında +5mm -10mm aralığında ürün ebatlarında boyutsal sapmalar olabilir.
- Tekne yükseklikleri, Flat(F) Teknelerde 60 mm, Monoblok (MF) Teknelerde 120 mm, Panelli (PF) Teknelerde ise 200 mm'dir.
- Teknelerin standart ambalaj şekli karton kutudur.
- Flat modellerde zeminde kırma işlemi gerekmektedir. Bkz. Sayfa 265 - 268
- Flat ve Monoblok ürünlerde teknenin terazide olabilmesi için zeminin düz olması esastır.
- Uyumlu kabinler için HÜPPE Köşe Tekne/Küvetler Kabin Uyum Listesi'ne bakınız. Bkz. Sayfa 270

# Streamline Kare F (Flat) / MF (Monoblok) / PF (Panelli) Tekne

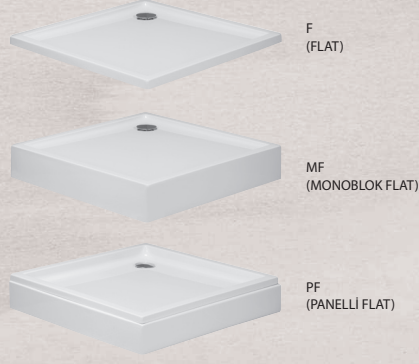

## Ürün Kodu Oluşturma Şablonu

**3TASK200**

+

**XXXXXXBXX**

Grup Kodu

Özellik Kodu

Ölçü (cm)	F (Gövde)		F (Gövde + Ayak)		MF(Monoblok)		PF (Tek Panelli)		PF (Köşe Panelli)	
	Özellik Kodu	Fiyat €	Özellik Kodu	Fiyat €	Özellik Kodu	Fiyat €	Özellik Kodu	Fiyat €	Özellik Kodu	Fiyat €
80x80	080080B00	321	080080B10	375	080080B01	332	080080B13	425	08080BB15	469
90x90	090090B00	352	090090B10	406	090090B01	369	090090B13	456	09090BB15	500
100x100	100100B00	390	100100B10	445	100100B01	412	100100B13	494	10000BB15	539

- Fiyatlar € / Adet olup KDV ve Montaj hariçtir.
- Ürün paketinin içinde sifon mevcuttur. Ayrıca bir sifon siparişine gerek yoktur.
- Panelli teknelerde, ayak ve panel fiyatlara dahildir.

Tekne Montajı	
(0 - 50) km	Ücretsiz
(51 - 100) km	411 TL + KDV
(101 - 150) km	720 TL + KDV



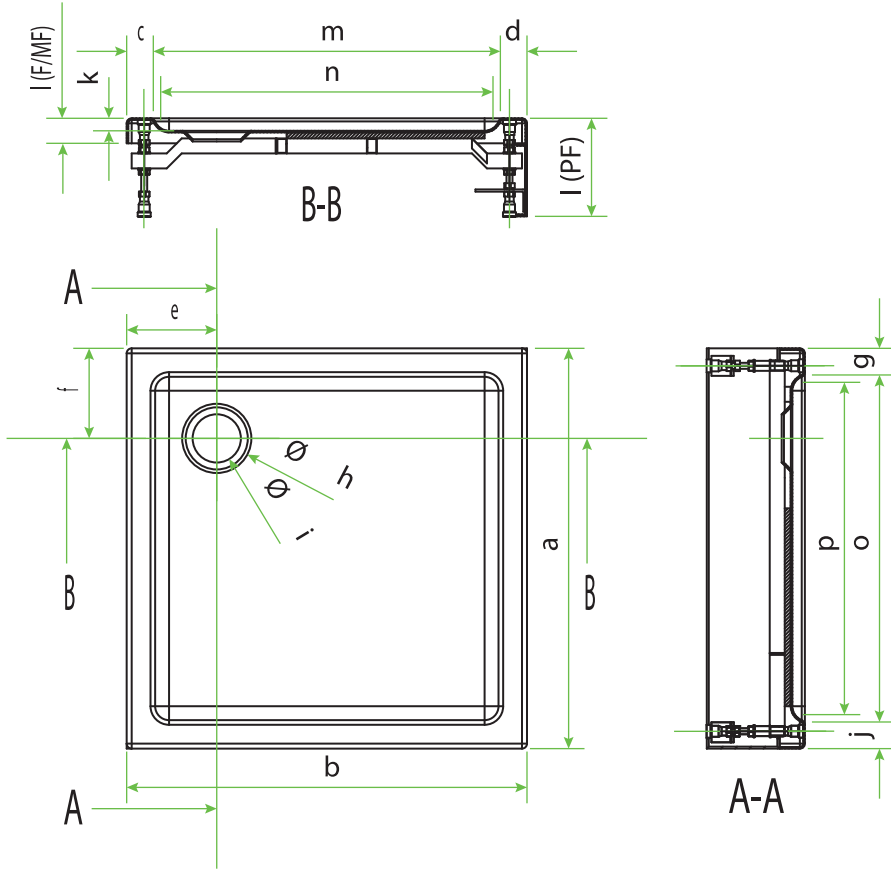

ÖLÇÜ	AMBALAJ BOYUTU	ÖLÇÜLER ( mm )																	
		a	b	c	d	e	f	g	h	i	j	k	I(F)	I(MF)	I(PF)	m	n	o	p
800x800	900x900x245	800	800	55	55	155	155	55	140	90	55	25	60	120	200	690	670	690	670
900x900	1000x1000x245	900	900	55	55	155	155	55	130	90	55	25	60	120	200	790	770	790	770
1000x1000	1100x1100x245	1000	1000	50	50	180	180	50	140	90	50	30	60	120	200	900	880	900	880

Paket içindeki Standart Sifon Özellikleri	Yükseklik (cm)	Tahliye Hızı (lt/sn)
	6	0,45

- Tablodaki ölçü birimleri mm'dir. TSE standartlarında +5mm -10mm aralığında ürün ebatlarında boyutsal sapmalar olabilir.
- Tekne yükseklikleri, Flat(F) Teknelerde 60 mm, Monoblok (MF) Teknelerde 120 mm, Panelli (PF) Teknelerde ise 200 mm'dir.
- Teknelerin standart ambalaj şekli karton kutudur.
- Flat modellerde zeminde kırma işlemi gerekmektedir. Bkz. Sayfa 265 - 268
- Flat ve Monoblok ürünlerde teknenin terazide olabilmesi için zeminin düz olması esastır.

# Streamline Dikdörtgen F (Flat) / MF (Monoblok) / PF (Panelli) Tekne

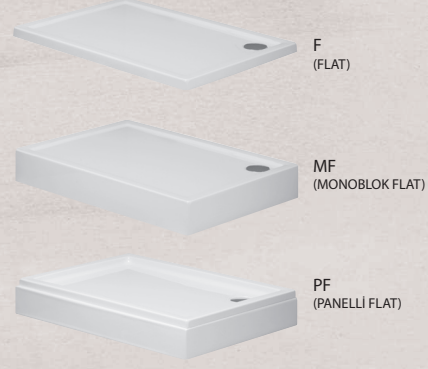

## Ürün Kodu Oluşturma Şablonu

**3TASD200**

+

**XXXXXXBXX**

Grup Kodu

Özellik Kodu

Ölçü (cm)	F (Gövde)		F (Gövde + Ayak)		MF(Monoblok)		PF (Kısa Ön Panelli)		PF (Uzun Ön Panelli)		PF (Köşe Panelli)	
	Özellik Kodu	Fiyat €	Özellik Kodu	Fiyat €	Özellik Kodu	Fiyat €	Özellik Kodu	Fiyat €	Özellik Kodu	Fiyat €	Özellik Kodu	Fiyat €
90x80	090080B00	338	090080B10	392	090080B01	352	090080B13	442	090080B14	442	090080B15	474
100x70	100070B00	347	100070B10	401	100070B01	362	100070B13	451	100070B14	451	100070B15	496
100x80	100080B00	354	100080B10	408	100080B01	370	100080B13	458	100080B14	458	100080B15	502
100x90	100090B00	384	100090B10	438	100090B01	406	100090B13	487	100090B14	487	100090B15	532
110x80	110080B00	359	110080B10	413	110080B01	379	110080B13	463	110080B14	506	110080B15	508
110x90	110090B00	402	110090B10	456	110090B01	421	110090B13	506	110090B14	549	110090B15	550
120x80	120080B00	394	120080B10	448	120080B01	415	120080B13	498	120080B14	541	120080B15	543
120x90	120090B00	416	120090B10	471	120090B01	443	120090B13	521	120090B14	563	120090B15	565
130x80	130080B00	412	130080B10	467	130080B01	437	130080B13	517	130080B14	537	130080B15	561
130x90	130090B00	437	130090B10	492	130090B01	465	130090B13	541	130090B14	561	130090B15	586
140x80	140080B00	428	140080B10	482	140080B01	454	140080B13	532	140080B14	552	140080B15	576
140x90	140090B00	454	140090B10	508	140090B01	481	140090B13	558	140090B14	578	140090B15	603
150x80	150080B00	446	150080B10	500	150080B01	476	150080B13	550	150080B14	580	150080B15	600
150x90	150090B00	474	150090B10	528	150090B01	504	150090B13	578	150090B14	608	150090B15	628
160x80	160080B00	463	160080B10	517	160080B01	493	160080B13	567	160080B14	597	160080B15	617
160x90	160090B00	491	160090B10	545	160090B01	524	160090B13	595	160090B14	625	160090B15	645
170x80	170080B00	477	170080B10	531	170080B01	510	170080B13	581	170080B14	611	170080B15	631
170x90	170090B00	506	170090B10	560	170090B01	541	170090B13	610	170090B14	641	170090B15	660
180x80	180080B00	494	180080B10	548	180080B01	529	180080B13	598	180080B14	632	180080B15	652
180x90	180090B00	526	180090B10	580	180090B01	561	180090B13	630	180090B14	664	180090B15	684

- Fiyatlar € / Adet olup KDV ve Montaj hariçtir.
- Ürün paketinin içinde sifon mevcuttur. Ayrıca bir sifon siparişine gerek yoktur.
- Panelli teknelerde, ayak ve panel fiyatlarına dahildir.

Akrilik  
Tekneler

### Tekne Montajı

(0 - 50) km	Ücretsiz
(51 - 100) km	411 TL + KDV
(101 - 150) km	720 TL + KDV

Detaylar için bkz. sf. : 271

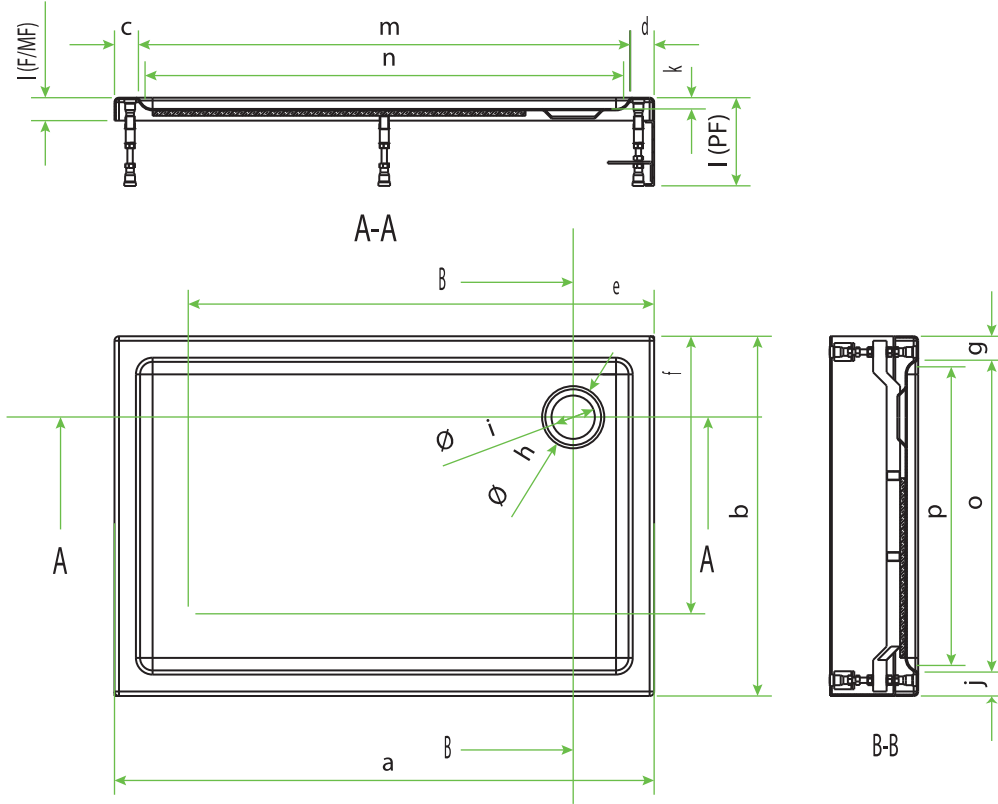

ÖLÇÜ	AMBALAJ BOYUTU	ÖLÇÜLER ( mm )																	
		a	b	c	d	e	f	g	h	i	j	k	l(F)	l(MF)	l(PF)	m	n	o	p
900x800	1000x1000x245	900	800	55	55	170	170	55	135	90	55	25	60	120	200	790	770	690	670
1000x700	1100x1100x245	1000	900	55	55	150	150	55	135	90	55	30	60	120	200	890	865	590	570
1000x800	1100x1100x245	1000	800	55	55	160	160	55	135	90	55	20	60	20	200	890	870	690	670
1000x900	1100x1100x245	1000	900	55	55	170	170	55	135	90	55	25	60	120	200	890	870	790	770
1100x800	1300x1000x245	1100	800	55	55	160	160	55	135	90	55	25	60	120	200	990	970	690	670
1100x900	1300x1000x245	1100	900	50	50	155	155	50	135	90	50	30	60	120	200	1000	975	800	780
1200x800	1300x1000x245	1200	800	50	50	155	155	50	135	90	50	25	60	120	200	1100	1075	700	680
1200x900	1300x1000x245	1200	900	50	50	155	155	50	135	90	50	25	60	120	200	1100	1080	800	815
1300x800	1500x1000x245	1300	800	55	55	155	155	50	135	90	50	25	60	120	200	1190	1170	700	680
1300x900	1500x1000x245	1300	900	50	50	155	155	50	135	90	50	30	60	120	200	1200	1175	800	780
1400x800	1500x1000x245	1400	800	55	55	160	160	60	135	90	60	30	60	120	200	1290	1240	680	650
1400x900	1500x1000x245	1400	900	50	50	155	155	50	135	90	50	30	60	120	200	1300	1275	800	780
1500x800	1700x1000x245	1500	800	60	60	160	160	60	135	90	60	35	60	120	200	1380	1355	680	660
1500x900	1700x1000x245	1500	900	55	55	170	170	55	135	90	55	30	60	120	200	1390	1365	790	770
1600x800	1700x1000x245	1600	800	50	50	170	170	50	135	90	50	35	60	120	200	1500	1475	700	680
1600x900	1700x1000x245	1600	900	50	50	170	170	50	135	90	50	35	60	120	200	1500	1475	800	780
1700x800	1800x1000x245	1700	800	50	50	170	170	50	135	90	50	35	60	120	200	1600	1575	700	680
1700x900	1800x1000x245	1700	900	65	65	180	180	65	135	90	65	35	60	120	200	1570	1540	770	745
1800x800	1800x1000x245	1800	800	50	50	155	155	50	135	90	50	30	60	120	200	1700	1675	700	680
1800x900	1800x1000x245	1800	900	50	50	155	155	50	135	90	50	30	60	120	200	1700	1675	800	780

Paket içindeki Standart Sifon Özellikleri	Yükseklik (cm)	Tahliye Hızı (lt/sn)
	6	0,45

- Tablodaki ölçü birimleri mm'dir. TSE standartlarında +5mm -10mm aralığında ürün ebatlarında boyutsal sapmalar olabilir.
- Tekne yükseklikleri, Flat(F) Teknelerde 60 mm, Monoblok (MF) Teknelerde 120 mm, Panelli (PF) Teknelerde ise 200 mm'dir.
- Teknelerin standart ambalaj şekli karton kutudur.
- Flat modellerde zeminde kırma işlemi gerekmektedir. Bkz. Sayfa 265 - 268
- Flat ve Monoblok ürünlerde teknenin terazide olabilmesi için zeminin düz olması esastır.





<b>Duř Oturađı / Solid Raf</b>	<b>238</b>
<b>Tekne / Kvet Kenar ıtası</b>	<b>239</b>
<b>řampuanlık</b>	<b>240 - 241</b>
<b>Havluluk Kulplar</b>	<b>242</b>
<b>Duvara Monte Havluluklar</b>	<b>243</b>

# Aksesuar ve Bakım rnleri

**SOLID**

- %100 akrilik esaslı ređine ve yüksek nitelikli minerallerin bileřiminden oluřan masif yüzey kaplama malzemesidir.
- Birleřimsiz yekpare yüzey
- Gözeneksiz ve hijyenik
- Bakteri, virüs ve küf tutmaz
- Ergonomik kullanım
- Kolay bakım ve temizlik
- Darbe ve kimyasallara dayanıklı



## Portable Duř Oturađı

Beyaz



**Small 148 €**

6492041S91  
En Yükseklik Geniřlik  
38 x 32,5 x 20 cm

**Large 214 €**

6492041L91  
En Yükseklik Geniřlik  
38 x 40 x 30 cm

## Portable Duř Oturađı

Antrasit

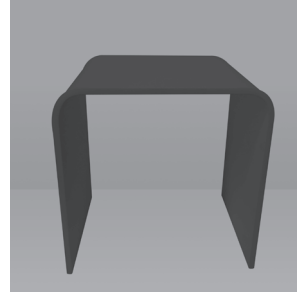

**Small 218 €**

6492041S91  
En Yükseklik Geniřlik  
38 x 32,5 x 20 cm

**Large 321 €**

6492041L91  
En Yükseklik Geniřlik  
38 x 40 x 30 cm

## Solid Raf 24 cm

70 €



## Solid Raf 48 cm

126 €



- Ürünler ölçülerinde  $\pm 1$  mm deđişiklik olabilir.
- Ürün ađırlıklarında  $\pm 100$  gr deđişiklik olabilir.
- Antrasit renk oturakların yüzeyinde bükümden kaynaklı renk dalgalanmaları olabilir. Bu durum, ürünün üretim standartıdır.
- Oturaklar, zemine sabit olmadıđından uygun olmayan oturmalarda kayabilir ve devrilebilir.
- Tařıma Kapasitesi 120 kg





TEK ÜRÜN

PAKETLER

Fotoğraf	Ürün	Özellik	Model Kodu	KDV Hariç Fiyat /€ Parlak Gümüş	KDV Hariç Fiyat / € Altın, Siyah, Mat Gümüş, Beyaz
	Kenar Çıtası	2.7 m alüminyum	37H0030	37	39
	İç Köşe Dönüş	1 adet alüminyum	37H0031	27	29
	Kapak	1 adet alüminyum	37H0032	18	19
	1. Paket	1 adet çıta + 1 adet iç köşe	37H0033	57	61
	2. Paket	1 adet çıta + 2 adet iç köşe	37H0034	80	85
	3. Paket	2 adet çıta + 2 adet iç köşe	37H0035	117	123
	4. Paket	5 adet çıta + 5 adet iç köşe	37H0036	228	243
	Montaj	Kenar çıtası 1 adet montaj işçiliği	600.1.5.90.07	319 TL (Net fiyattır)	319 TL (Net fiyattır)

- Kenar çıtası montaj işçiliği net fiyat olup ayrıca iskonto uygulanmaz.
- Kenar çıtası ürünlerinden kabin iskontosu geçerlidir.
- Ürün ölçüleri 2.7 m Uzunluk, 2.5 cm Derinlik 1.5 cm Yükseklik
- Kenar çıtaları alüminyum malzemeden üretilmiştir.

Çekçekli Şampuanlık



**111 €**  
Parlak Gümüş  
6492001091

## Butler Serisi



**112 €**  
Siyah  
6492001062



**98 €**  
Parlak Gümüş  
6492001062



**112 €**  
Altın  
6492001062

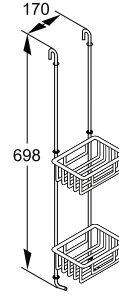

## Havluluk ve Çekçek Seti



**49 €**  
Parlak Gümüş  
6085120000

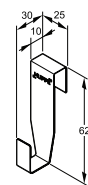
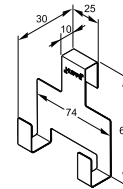
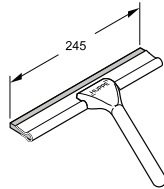

Aksesuar ve  
Bakım Ürünleri



• KDV hariç fiyatlardır.

## Deluxe Serisi

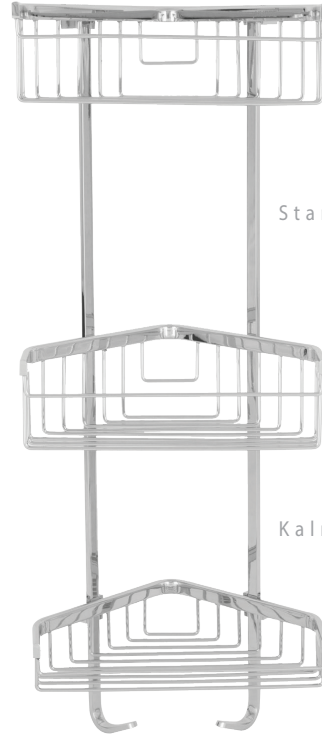

Standart üstü sepet mesafesi

Standart üstü sepet derinliği

Kalın prinç üzeri lamalar

3'lü Sepet

2'li Sepet

Tekli Sepet

Deluxe Serisi 649200108X	3'lü Sepet		2'li Sepet		Tekli Sepet	
	P.Gümüş 117 €	Altın 138 €	P.Gümüş 87 €	Altın 101 €	P.Gümüş 35 €	Altın 39 €
Trendy Serisi 649200107X	P.Gümüş 79 €		P.Gümüş 54 €		P.Gümüş 29 €	

## Deluxe Serisi

## Trendy Serisi

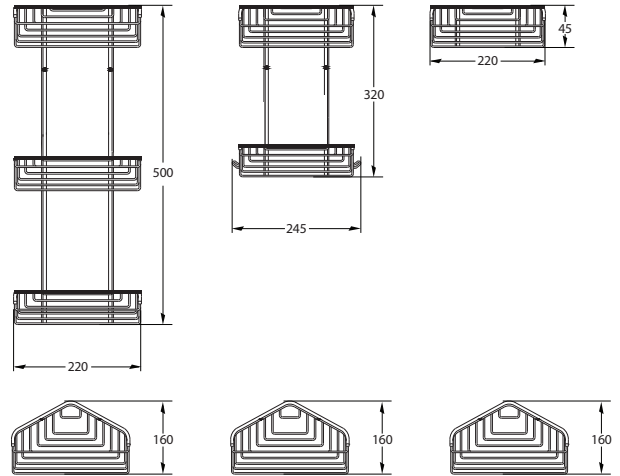
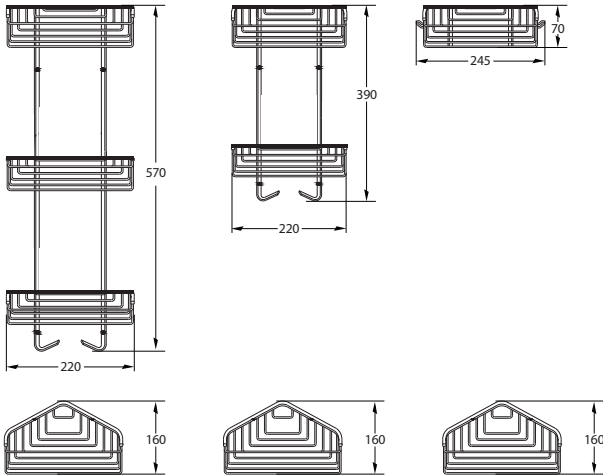

• KDV hariç fiyatlardır.



1 Model Kodu  
046U000000491000



3 Model Kodu  
046U000001891000



5 Model Kodu  
046U000002491000



2 Model Kodu  
046U000000491000



4 Model Kodu  
046U000001591000



6 Model Kodu  
046U000002191000

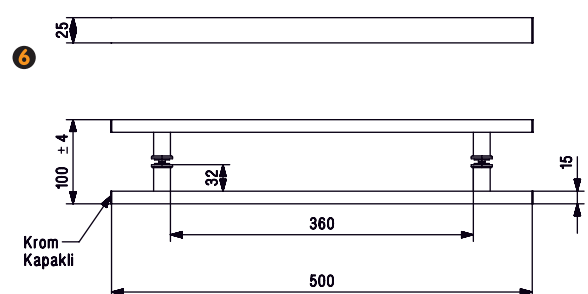
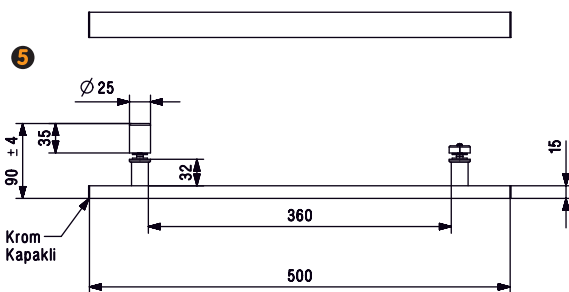
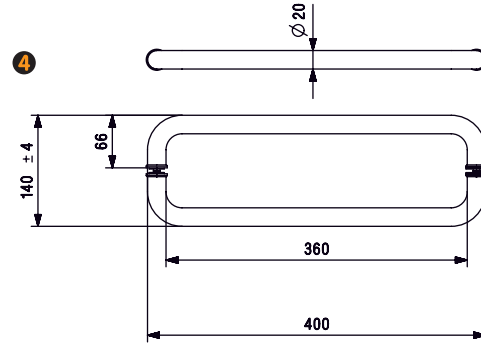
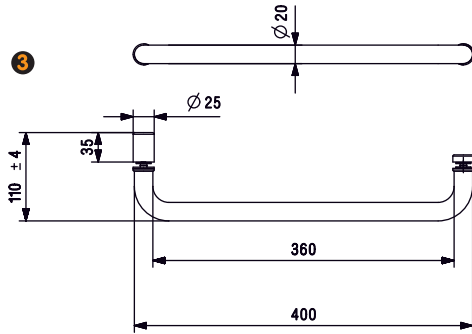
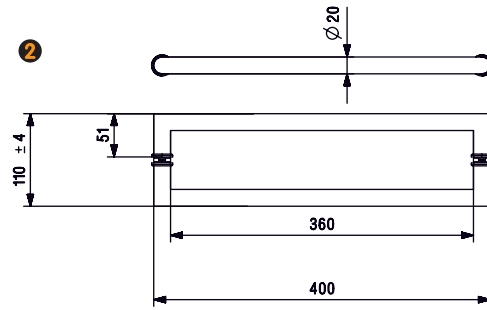
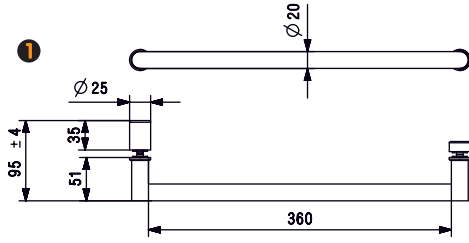

1 Model Kodu  
649200101000091

79 €



2 Model Kodu  
649200101200091

79 €



3 Model Kodu  
649200101100091

79 €

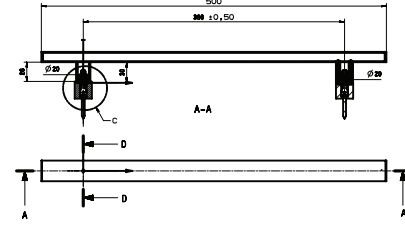
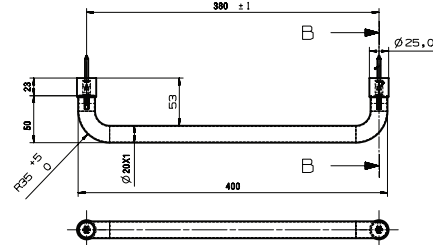
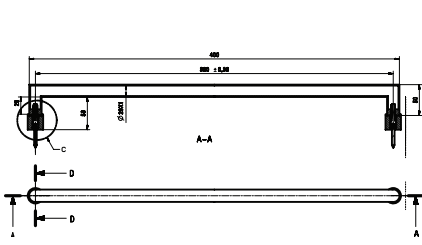

## Standart Kapı Kulpları

## Değişim Ücretleri

	1 Model Kodu 046U005123091000	2 Model Kodu 046U011075691000	3 Model Kodu 046U028266091000	4 Model Kodu 046U028538091000	5 Model Kodu 046U028552091000
KDV Hariç Fiyatı*	19 €	19 €	19 €	19 €	24 €
Kapı Kulp Resimleri					
Xtensa KY	✓	✓	✓	✓	✓
Solva	✓	✓	✓	✓	✓
Solva Minimal	✓	✓	✓	✓	✓
Aura Pure SAK	✓	✓	✓	✓	✓
Aura KY	✓	✓	✓	✓	✓
Design Pure SAK	✓	✓	✓	✓	✓
Design Pure AK	✓	✓	**	**	✓
Design Pure M KT	✓	✓	✓	✓	✓
Design Pure KY / SP S	✓	✓	✓	✓	✓
Design SAK	✓	✓	✓	✓	✓
Design AK	✓	✓	**	**	✓
Design M KT	✓	✓	✓	✓	✓
Design SP S	✓	✓	✓	✓	✓
X1 AK	✓	✓	✓	✓	✓
X1 EasyEntry KY	✓	✓	✓	✓	✓
X1 KY	✓	✓	✓	✓	✓
Classics AK					
Classics KY					
Classics Polistren AK					
Classics Polistren KY					
X0 AK				✓	
X0 KY				✓	
Fit KY	✓	✓	✓	✓	✓

\* Fiyatlar tek kapı içindir.

\*\* DESIGN AK ve DESIGN PURE AK modellerde kapı içeri ve dışarı 90° açılmamaktadır.

- Oval çözüm gruplarında alternatif kapı kulp uygulaması yoktur.

- Kabin için havluluk kapı kulp genişliği, SOLO'larda (tek kapı), giriş alanı ölçüsünden 6 cm küçük olmalıdır.

- Kabin için havluluk kapı kulp genişliği, DUAL'larda (çift kapı), giriş alanı ölçüsünün yarısından 6 cm küçük olmalıdır.

- Kabin için havluluk kapı kulplarında diğer ölçü ve renk (altın / siyah) alternatifleri için MİM'e danışınız.

- Kabin için havluluk kapı kulpları standart yatay pozisyonunda kapı merkezindedir. (Standart dışı uygulamalar siparişte belirtilmelidir.)

- Teknik çizim tablosundaki ölçüler mm'dir.

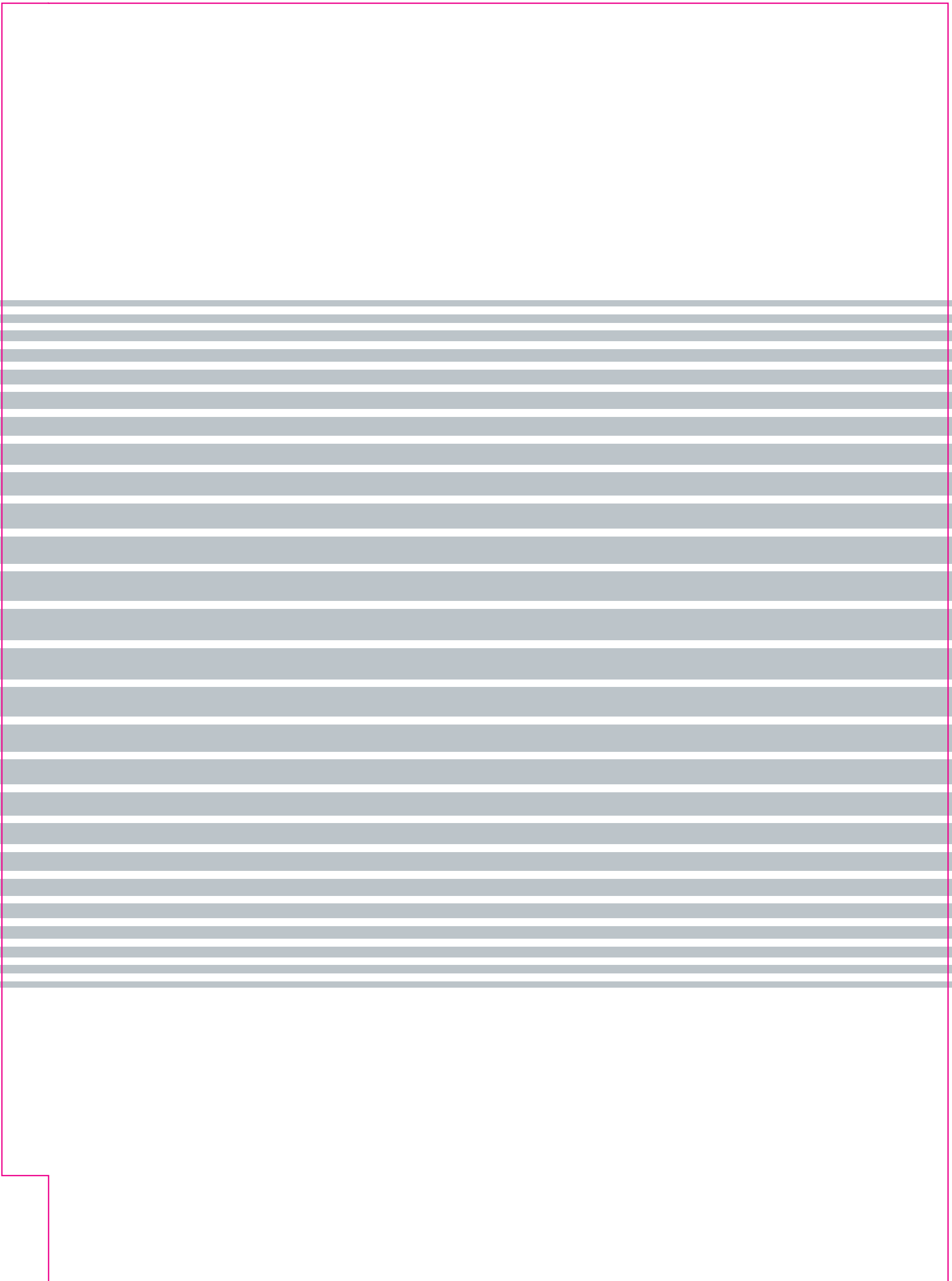



<b>Montaj Bilgileri</b>	<b>246 - 251</b>
<b>Köşe Duş Teknesi Uyum Tablosu</b>	<b>252 - 253</b>
<b>Köşe Küvetler Uyum Tablosu</b>	<b>254 - 255</b>
<b>Malzeme Teknik Bilgileri</b>	<b>256 - 259</b>
<b>Tekne / Küvet / Hdr Küvet Teknik Bilgiler</b>	<b>260 - 268</b>
<b>Garanti Koşulları / Kullanım Ve Bakım Önerileri</b>	<b>269</b>
<b>Hüppe Köşe Tekne / Küvetler Kabin Uyum Listesi</b>	<b>270</b>
<b>Teknik Hizmetler / Montaj Fiyatları</b>	<b>271</b>
<b>Bayi Ve Yetkili Servis Ađımız</b>	<b>272</b>

# Montaj ve Teknik Bilgiler

## ÖN CEPHE ÇÖZÜMLER

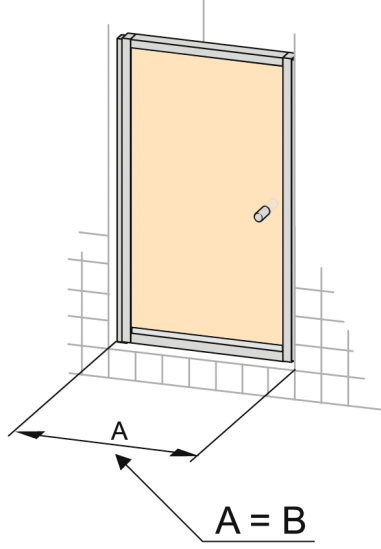

## ÖN CEPHE ÇÖZÜMLER + YP

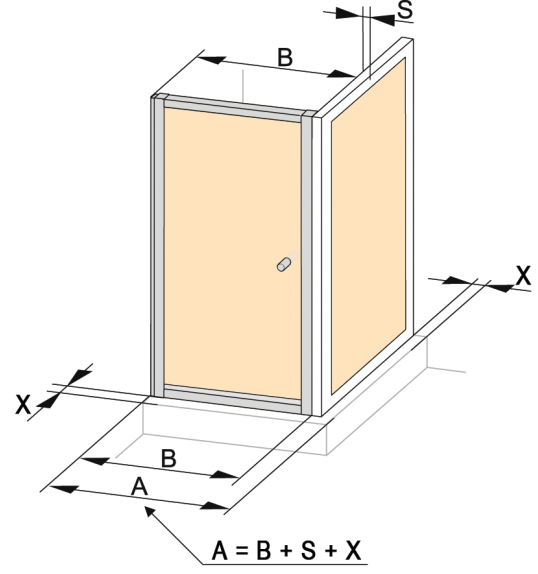

## KARE / DİKDÖRTGEN ÇÖZÜMLER

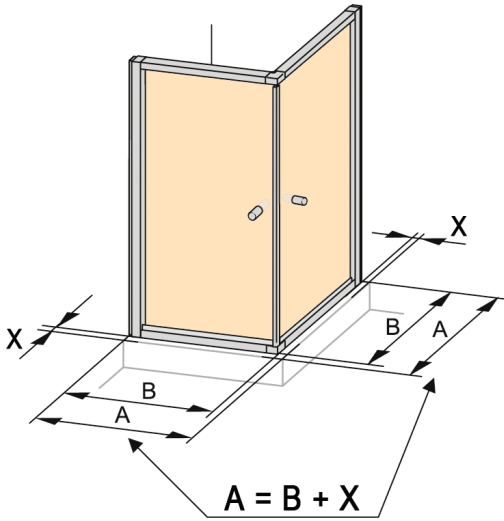

- A = Anma Ölçüsü
- B = Kabin Ölçüsü
- X = Kurulum Mesafesi
- S = Yan Panel Kalınlığı

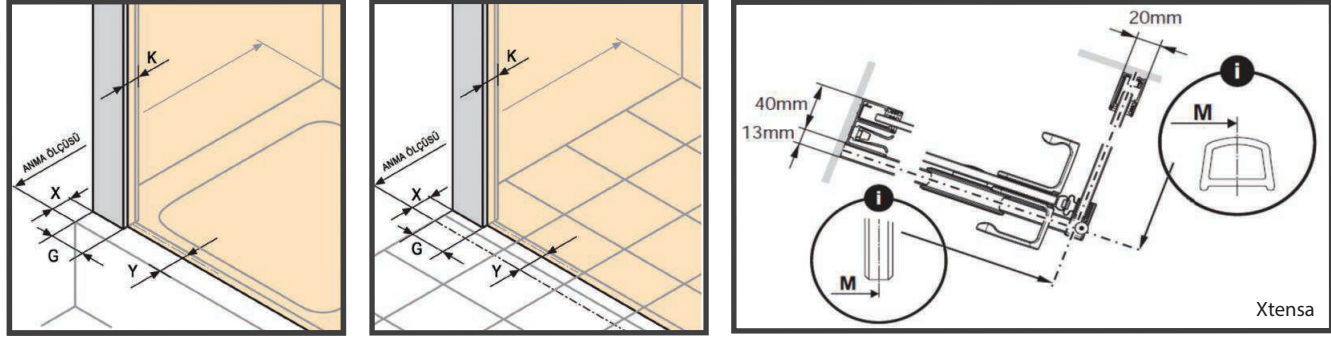

KABİN MODELİ	X KURULUM MESAFESİ mm	Y KABİNİN CAM veya PROFİL EKSENİ mm	G DUVAR DİKME GENİŞLİĞİ mm	K DUVAR DİKME KALINLIĞI mm	HAVUZ MONTAJI İÇİN İLAVE EDİLECEK ÖLÇÜ mm	ZEMİN DERZ MONTAJI İÇİN İLAVE EDİLECEK ÖLÇÜ mm
SOLVA MINIMAL SAK C DUAL T / SAK C SOLO T	26	30			-	-
SOLVA MINIMAL SAK C DUAL T YP UYUMLU	26	30			+35	+30
SOLVA MINIMAL SAK C SOLO T YP UYUMLU	26	30			+35	+30
SOLVA MINIMAL SAK C SOLO T EP	26	30			-	-
SOLVA MINIMAL SAK C SOLO T EP YP UYUMLU	26	30			+35	+30
SOLVA MINIMAL SAK K DUAL T	26	30			+35	+30
SOLVA MINIMAL SAK S T WALK-IN	26	30			-	-
SOLVA MINIMAL SAK S T	26	30			-	-
SOLVA MINIMAL SAK C YP T DUAL UYUMLU	26	30			+35	+30
SOLVA MINIMAL AK C DUAL T / AK C SOLO T	25	30			-	-
SOLVA MINIMAL AK C DUAL T YP UYUMLU	25	30			+35	+30
SOLVA MINIMAL AK C SOLO T YP UYUMLU	25	30			+35	+30
SOLVA MINIMAL AK C SOLO T EP	25	30			-	-
SOLVA MINIMAL AK C SOLO T EP YP UYUMLU	25	30			+35	+30
SOLVA MINIMAL AK S T	26	30			-	-
SOLVA MINIMAL SP S T	26	30			-	-
SOLVA MINIMAL AK C YP T DUAL UYUMLU	26	30			+35	+30
SOLVA MINIMAL AK/SAK C YP T SOLO UY	26	30			+35	+30
SOLVA MINIMAL AK/SAK C YP T EP UYUMLU	26	30			+35	+30
SOLVA SAK C DUAL T	20	30	38	24	+30	+15
SOLVA SAK C SOLO T	20	30	38	24	-	-
SOLVA SAK C SOLO T YP UYUMLU	20	30	38	24	+45	+30
SOLVA SAK C SOLO T EP	20	30	38	24	+30	+15
SOLVA SAK K DUAL T	20	30	38	24	+45	+30
SOLVA SAK S T WALK-IN	20	30	38	24	-	-
SOLVA SAK S T	20	30	38	24	-	-
SOLVA SAK C YP T SOLO UYUMLU	20	30	38	24	+45	+30
SOLVA SAK C YP T EP VE DUAL UYUMLU	5	15	38	24	+45	+30
XTENSA KY C K1S1 T	Duvar Dikme PRF 38 Alt ray profili 5	Sabit panel Camina göre 47 Alt ray profiline göre 12	37	20	+ 25	+ 15
XTENSA KY C K1S2 T	Duvar Dikme PRF 38 Alt ray profili 5	Sabit panel Camina göre 46 Alt ray profiline göre 13	37	20	+ 25	+ 15
XTENSA KY C K2S2 T	Duvar Dikme PRF 38 Alt ray profili 5	Sabit panel Camina göre 47 Alt ray profiline göre 13	37	20	+ 25	+ 15
XTENSA KY K K2S2 T	Duvar Dikme PRF 38 Alt ray profili 5	Sabit panel Camina göre 47 Alt ray profiline göre 12	37	20	+ 58	Sabit panel Camina göre + 47 Alt ray profiline göre + 12
XTENSA KY S K1S1 T WALK-IN	Duvar Dikme PRF 38 Alt ray profili 5	Sabit panel Camina göre 47 Alt ray profiline göre 12	37	20	-----	-----
XTENSA KY C YP (K1S2 T) EKSTRA PANEL İLE BİRLEŞİM	5	15	TEK KANALLI 34	TEK KANALLI 20	+ 57	Sabit panel Camina göre + 47 Alt ray profiline göre + 12
XTENSA KY C YP (K2S2 T) SABİT PANEL İLE BİRLEŞİM	5	15	TEK KANALLI 34	TEK KANALLI 20	+ 58	Sabit panel Camina göre + 47 Alt ray profiline göre + 12
XTENSA KY C YP T	5	15	TEK KANALLI 34	TEK KANALLI 20	+ 58	Sabit panel Camina göre + 47 Alt ray profiline göre + 12
AURA PURE SAK C DUAL T	20	30	38	24	+ 30	+ 15
AURA PURE SAK C SOLO EP T	20	30	38	24	+ 30	+ 15
AURA PURE SAK C SOLO T	20	30	38	24	-----	-----
AURA PURE SAK C SOLO T YP UYUMLU	20	30	38	24	+ 45	+ 30
AURA PURE SAK K DUAL T	20	30	38	24	+ 45	+ 30
AURA PURE SAK O DUAL T	20	30	38	24	+ 45	+ 30
AURA PURE SAK S T	20	30	38	24	-----	-----
AURA PURE SAK C YP T SOLO UYUMLU	20	30	38	24	+ 45	+ 30
AURA PURE SAK C YP T DUAL VE EP UYUMLU	5	15	38	24	+ 45	+ 30



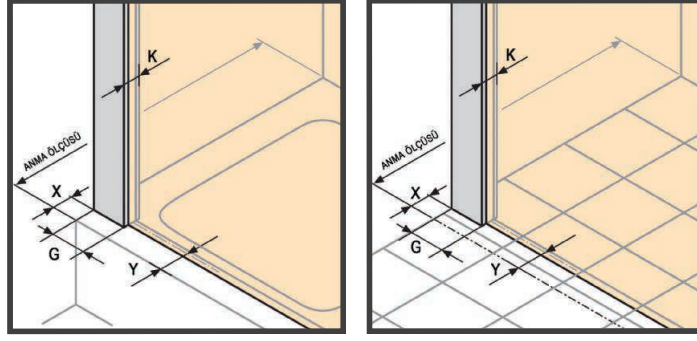

KABİN MODELİ	X KURULUM MESAFESİ mm	Y KABİNİN CAM veya PROFİL EKSENİ mm	G DUVAR DİKME GENİŞLİĞİ mm	K DUVAR DİKME KALINLIĞI mm	HAVUZ MONTAJI İÇİN İLAVE EDİLECEK ÖLÇÜ mm	ZEMİN DERZ MONTAJI İÇİN İLAVE EDİLECEK ÖLÇÜ mm
AURA PURE X SAK C DUAL T	20	30	38	24	+ 30	+ 15
AURA PURE X SAK C SOLO EP T	20	30	38	24	+ 30	+ 15
AURA PURE X SAK C SOLO T	20	30	38	24	-----	-----
AURA PURE X SAK C SOLO T YP UYUMLU	20	30	38	24	+ 45	+ 30
AURA PURE X SAK K DUAL T	20	30	38	24	+ 45	+ 30
AURA PURE X SAK C YP T SOLO UYUMLU	20	30	38	24	+ 45	+ 30
AURA PURE X SAK C YP T DUAL VE EP UYUMLU	5	15	38	24	+ 45	+ 30
AURA KY C K1S1 T - K1S2 T - K2S2 T	10	20	43	24	+ 30	+ 20
AURA KY K K2S2 T - AURA KY O K2S2 T	10	20	43	24	+ 55	+ 20
AURA KY C YP T	8	18	43	24	+ 55	+ 20
AURA KY C EP T	10	20	43	24	-----	-----
DESIGN PURE SAKT C SOLO T	20	30	38	24	-----	-----
DESIGN PURE SAKT C SOLO T EP	20	30	38	24	+ 30	+ 15
DESIGN PURE SAKT C SOLO T YP UYUMLU	20	30	38	24	+ 45	+ 30
DESIGN PURE AKT C SOLO T	15	30	30	30	-----	-----
DESIGN PURE AKT C SOLO T EP	15	30	30	30	+ 45	+ 30
DESIGN PURE AKT C SOLO T YP UYUMLU	15	30	30	30	+ 45	+ 30
DESIGN PURE AKT K DUAL T	15	30	30	30	+ 45	+ 30
DESIGN PURE AKT S T	15	30	30	30	-----	-----
DESIGN PURE SAK C DUAL T	20	30	38	24	+ 30	+ 15
DESIGN PURE SAK C SOLO T EP	20	30	38	24	+ 30	+ 15
DESIGN PURE SAK C SOLO T	20	30	38	24	-----	-----
DESIGN PURE SAK C SOLO T YP UYUMLU	20	30	38	24	+ 45	+ 30
DESIGN PURE SAK K DUAL T	20	30	38	24	+ 45	+ 30
DESIGN PURE SAK O DUAL T	20	30	38	24	+ 45	+ 30
DESIGN PURE SAK O DUAL K	20	30	38	24	-----	-----
DESIGN PURE SAK S T WALK-IN	20	30	38	24	-----	-----
DESIGN PURE SAK S T	20	30	38	24	-----	-----
DESIGN PURE SAK C YP T DUAL UYUMLU	5	15	38	24	+ 45	+ 30
DESIGN PURE AK C DUAL T	15	30	30	30	-----	-----
DESIGN PURE AK C DUAL T YP UYUMLU	15	30	30	30	+ 40	+ 25
DESIGN PURE AK C SOLO T	15	30	30	30	-----	-----
DESIGN PURE AK C SOLO T YP UYUMLU	15	30	30	30	+ 45	+ 30
DESIGN PURE AK C SOLO T EP	15	30	30	30	+ 30	+ 15
DESIGN PURE AK K DUAL T	15	30	30	30	+ 45	+ 30
DESIGN PURE AK S T	15	30	30	30	-----	-----
DESIGN PURE SP S T ( 6 mm CAMA GÖRE )	15	30	30	30	-----	-----
DESIGN PURE SP S T ( 8 mm CAMA GÖRE )	15	25	45	25	-----	-----
DESIGN PURE AK/SAK/KT YP T SOLO UYUMLU	20	30	38	25	+ 45	+ 30
DESIGN PURE AK/SAK C YP T EP UYUMLU	5	15	38	25	+ 45	+ 30
DESIGN PURE AK C YP T DUAL UYUMLU	15	25	38	25	+ 45	+ 30
DESIGN PURE KY C K1S1 T	5	20	41	32	+ 35	+ 20
DESIGN PURE KY C K2S2 T	5	20	41	32	+ 35	+ 20
DESIGN PURE KY K K2S2 T	5	20	41	32	+ 55	+ 20
DESIGN PURE KY O K2S2 T	5	20	41	32	+ 55	+ 20
DESIGN PURE KY C YP T	5	20	41	32	+ 55	+ 20
DESIGN PURE KY C EP T	5	20	41	32	-----	-----

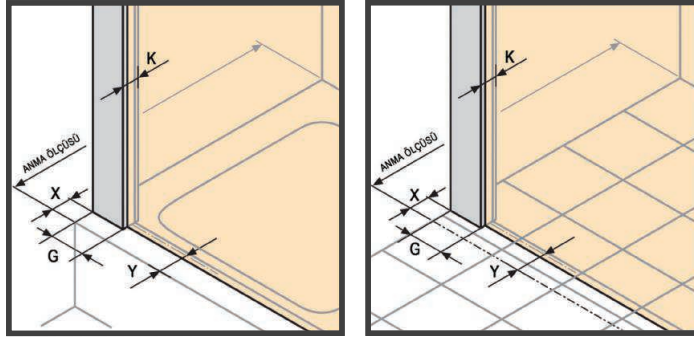

KABİN MODELİ	X KURULUM MESAFESİ mm	Y KABİNİN CAM veya PROFİL EKSENİ mm	G DUVAR DİKME GENİŞLİĞİ mm	K DUVAR DİKME KALINLIĞI mm	HAVUZ MONTAJI İÇİN İLAVE EDİLECEK ÖLÇÜ mm	ZEMİN DERZ MONTAJI İÇİN İLAVE EDİLECEK ÖLÇÜ mm
DESIGN AKT C SOLO T	15	30	30	25	-----	-----
DESIGN AKT C SOLO T YP UYUMLU	15	30	30	25	+ 40	+ 30
DESIGN AKT K DUAL T	15	30	30	25	+ 45	+ 30
DESIGN AKT S T	15	30	30	25	-----	-----
DESIGN SAK C DUAL T	15	30	38	25	+ 30	+ 20
DESIGN SAK C SOLO T EP	15	30	38	25	+ 30	+ 20
DESIGN SAK C SOLO T	15	30	38	25	-----	-----
DESIGN SAK C SOLO T YP UYUMLU	15	30	38	25	+ 40	+ 30
DESIGN SAK K DUAL T	15	30	38	25	+ 45	+ 30
DESIGN SAK O DUAL T	15	30	38	25	+ 45	+ 30
DESIGN SAK B DUAL T - DESIGN SAK B SOLO T	15	30	38	25	P1 ve P2: + 20 / P3: + 35 ANMA ÖLÇÜSÜ: + 45	P1 ve P2: + 10 / P3: + 25 ANMA ÖLÇÜSÜ: + 30
DESIGN SAK S T WALK-IN	15	30	38	25	-----	-----
DESIGN SAK S T	15	30	38	25	-----	-----
DESIGN SAK C YP T DUAL UYUMLU	5	20	38	25	+ 45	+ 30
DESIGN AK C DUAL T	15	30	30	25	-----	-----
DESIGN AK C DUAL T YP UYUMLU	15	30	30	25	+ 40	+ 30
DESIGN AK C SOLO T YP UYUMLU	15	30	30	25	+ 40	+ 30
DESIGN AK C SOLO T	15	30	30	25	-----	-----
DESIGN AK C SOLO T EP	15	30	30	25	+ 30	+ 20
DESIGN AK S T	15	30	30	25	-----	-----
DESIGN SP S T	15	30	30	25	-----	-----
DESIGN AK/SAK/KT YP T SOLO UYUMLU	15	30	38	25	+ 45	+ 30
DESIGN AK/SAK C YP T EP UYUMLU	5	20	38	25	+ 45	+ 30
DESIGN AK C YP T	15	30	38	25	+ 45	+ 30
FIT KY O K4S2 T	5	20	41	32	+ 40	+ 20
FIT KY O K4S2 K	5	20	41	32	-----	-----
X1 EASY ENTRY KY C K1S1 T - K2S2 T	5	20	41	32	+ 35	+ 20
X1 EASY ENTRY KY K K2S2 T	5	20	41	32	+ 55	+ 20
X1 EASY ENTRY KY O K2S2 T	5	20	41	32	+ 55	+ 20
X1 EASY ENTRY KY C YP T	5	20	41	32	+ 55	+ 20
X1 EASY ENTRY KY C EP T	5	20	41	32	-----	-----
X0 AK C DUAL T	5	20	41	32	+ 35	+ 20
X0 AK C SOLO T	5	20	41	32	+ 35	+ 20
X1-X0 KY C K1S1 T - K2S1 T - K2S2 T	5	20	41	32	+ 35	+ 20
X1-X0 KY K K2S2 T	15	30	41	32	+ 45	+ 30
X1-X0 KY K K4S2 T	15	30	41	32	+ 45	+ 30
X1-X0 KY O K2S2 T	15	30	41	32	+ 45	+ 30
X0 SAK B DUAL T	5	20	41	32	P1 ve P2: + 15 / P3: + 30 ANMA ÖLÇÜSÜ: + 40	P1 ve P2: + 10 / P3: + 15 ANMA ÖLÇÜSÜ: + 25
X1-X0 KY/AK C YP T	5	20	41	32	+ 35	+ 20
X1-X0 KY/AK C EP T	5	20	41	32	-----	-----

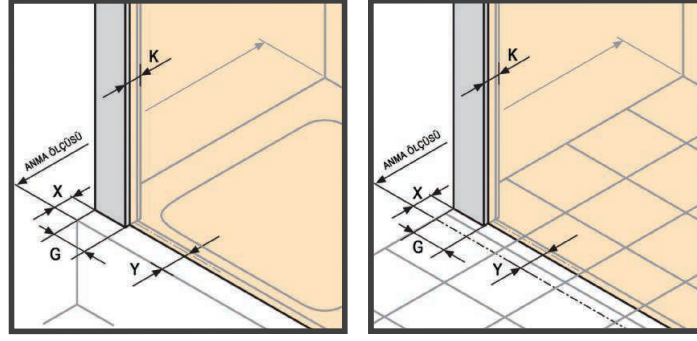

KABİN MODELİ	X KURULUM MESAFESİ mm	Y KABİNİN CAM veya PROFİL EKSENİ mm	G DUVAR DİKME GENİŞLİĞİ mm	K DUVAR DİKME KALINLIĞI mm	HAVUZ MONTAJI İÇİN İLAVE EDİLECEK ÖLÇÜ mm	ZEMİN DERZ MONTAJI İÇİN İLAVE EDİLECEK ÖLÇÜ mm
CLASSICS KY C K1S1 T - K2S1 T	5	20	41	32	+ 35	+ 20
CLASSICS KY K K2S2 T	15	30	41	32	+ 45	+ 30
CLASSICS KY K K4S2 T	15	30	41	32	+ 45	+ 30
CLASSICS KY O K2S2 T	15	30	41	32	+ 45	+ 30
CLASSICS KY O K2S2 K	5	20	41	32	-----	-----
CLASSICS KY XAO K2S2 K	5	20	41	32	-----	-----
CLASSICS KY/AK C YP T	5	20	41	32	+ 35	+ 20
CLASSICS KY/AK C EP T	5	20	41	32	-----	-----
CLASSICS POLİSTREN AK C DUAL T	5	20	41	32	+ 45	+ 20
CLASSICS POLİSTREN KY C K1S1 T - K2S1 T	5	20	41	32	+ 35	+ 20
CLASSICS POLİSTREN KY K K2S2 T	15	30	41	32	+ 45	+ 30
CLASSICS POLİSTREN KY K K4S2 T	15	30	41	32	+ 45	+ 30
CLASSICS POLİSTREN KY O K2S2 T	15	30	41	32	+ 45	+ 30
CLASSICS POLİSTREN KY O K2S2 K	5	20	41	32	-----	-----
CLASSICS POLİSTREN KY XAO K2S2 K	5	20	41	32	-----	-----
CLASSICS POLİSTREN KY/AK C YP T	5	20	41	32	+ 35	+ 20
CLASSICS POLİSTREN KY/AK C EP T	5	20	41	32	-----	-----



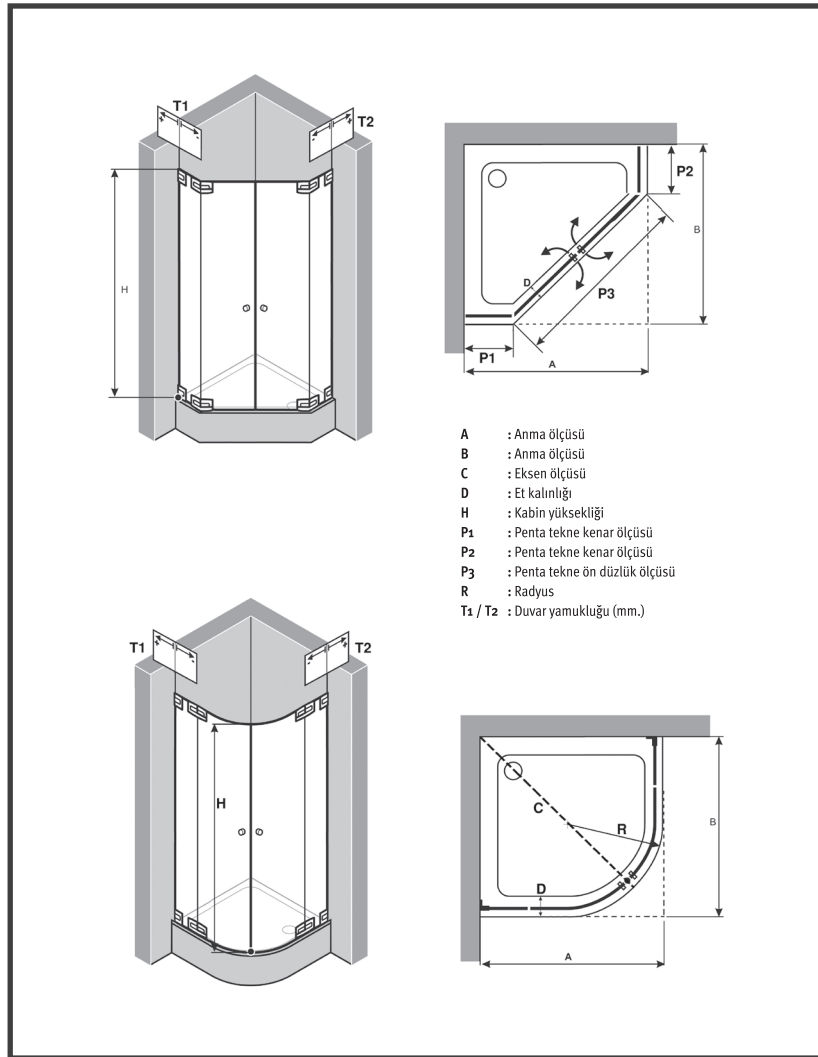
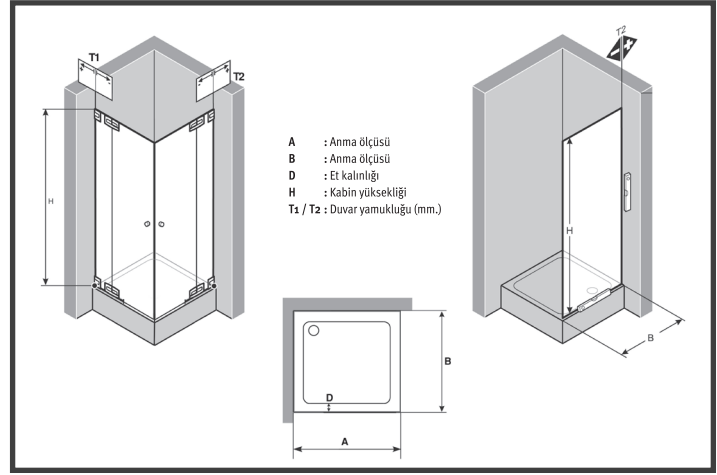
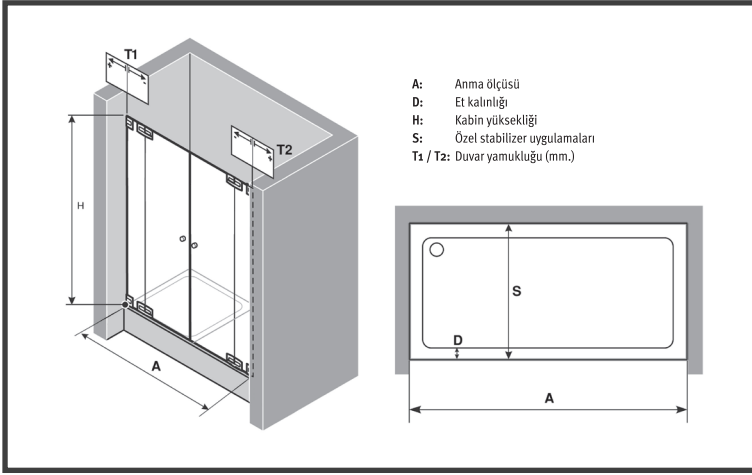

## NOTLAR:

- T1 / T2 ölçüleri mevcut ise anma ölçüsüne dahil ediniz.
- Kabinin oturacağı yüzeyde başlık, kumanda kolu ve batarya vs. varsa, kabinin kurulabileceğinden emin olunuz.
- Tekne veya küvet montajı, terazide yapılmış olmalıdır.

# Köşe Duş Teknesi Uyum Tablosu

ÜRÜN BİLGİLERİ					HÜPPE UYUMLU KABİNERLER													
ÜRÜN MARKASI	ANMA ÖLÇÜSÜ	ÜRÜN İSMİ	RADYUS	ÖZEL AÇIKLAMA	AURA PURE SAK O DUAL T	DESIGN PURE SAK O DUAL T	DESIGN SAK O DUAL T	AURA KY O K452 T	DESIGN PURE KY O K452 T	FIT KY O K452 T	X1 EASY ENTRY KY O K452 T	X1 KY O K452 T	X0 KY O K452 T	CLASSICS KY O K452 T	CLASSICS POLİSTREN KY O K452 T	DESIGN SAK B DUAL T	DESIGN SAK B SOLO T	X0 SAK B DUAL T
AKPLAST-SANACRYL	80*80	A255 BEŞGEN		340*635*340												X	X	X
AKPLAST-SANACRYL	80*80	A253 MONOBLOK	550			X	X	X	X	X	X	X	X	X	X			
AKPLAST-SANACRYL	80*80	A304 MONOBLOK	550			X	X	X	X	X	X	X	X	X	X			
AKPLAST-SANACRYL	90*90	PANELLİ	550		X	X	X	X	X	X	X	X	X	X	X			
AKPLAST-SANACRYL	90*90	A261	580	FIT KY O K452 T HARIÇ ESG CAM İÇİN R550	X	X	X	X	X	X	X	X	X	X	X			
AKPLAST-SANACRYL	90*90	A254	580	FIT KY O K452 T HARIÇ ESG CAM İÇİN R550	X	X	X	X	X	X	X	X	X	X	X			
AKPLAST-SANACRYL	95*95	A273 OTURMALI	550		X	X	X	X	X	X	X	X	X	X	X			
AKPLAST-SANACRYL	95*95	A314 MONOBLOK	580	FIT KY O K452 T HARIÇ ESG CAM İÇİN R550	X	X	X	X	X	X	X	X	X	X	X			
AKPLAST-SANACRYL	100*100	A262 OTURMALI	700							X								
ARTEMİS	80*80	ESKİ	400							X								
ARTEMİS	80*80	YENİ	550		X	X	X	X	X	X	X	X	X	X	X			
ARTEMİS	90*90	ESKİ	440							X								
ARTEMİS	90*90	YENİ	550		X	X	X	X	X	X	X	X	X	X	X			
ARTEMİS	90*90	KÖŞE MONOBLOK	550		X	X	X	X	X	X	X	X	X	X	X			
ARTEMİS	90*90	ALÇAK OTURMALI	550		X	X	X	X	X	X	X	X	X	X	X			
ARTEMİS	90*90	YÜKSEK OTURMALI	550		X	X	X	X	X	X	X	X	X	X	X			
ARTEMİS	90*90	ALÇAK OTURMALI MONOBLOK	550		X	X	X	X	X	X	X	X	X	X	X			
ARTEMİS	90*90	YÜKSEK OTURMALI MONOBLOK	550		X	X	X	X	X	X	X	X	X	X	X			
ARTEMİS	100*100	KÖŞE	550		X	X	X	X	X	X	X	X	X	X	X			
ARTEMİS	110*110	PENTAGON		520*810*520												X	X	X
ATLANTİS	80*80	SOLARİS	504		X	X	X	X	X	X	X	X	X	X	X			
ATLANTİS	90*90	SOLARİS	504		X	X	X	X	X	X	X	X	X	X	X			
DELTA	80*80	PEGAS	550		X	X	X	X	X	X	X	X	X	X	X			
DELTA	90*90	LİDYA	550		X	X	X	X	X	X	X	X	X	X	X			
DELTA	100*100	MİOS OVAL	650							X								
DELTA	100*100	MİOS	580	FIT KY O K452 T HARIÇ ESG CAM İÇİN R550	X	X	X	X	X	X	X	X	X	X	X			
HÜPPE	80*80	STREAMLINE KÖŞE 80 FX	550			X	X	X	X	X	X	X	X	X	X			
HÜPPE	90*90	STREAMLINE KÖŞE 90 FX	550		X	X	X	X	X	X	X	X	X	X	X			
HÜPPE	100*100	STREAMLINE KÖŞE 100 FX	550		X	X	X	X	X	X	X	X	X	X	X			
HÜPPE	80*80	STREAMLINE H KÖŞE 80 F / PF	504		X	X	X	X	X	X	X	X	X	X	X			
HÜPPE	90*90	STREAMLINE H KÖŞE 90 F / PF	504		X	X	X	X	X	X	X	X	X	X	X			
HÜPPE	100*100	STREAMLINE H KÖŞE 100 F / PF	504		X	X	X	X	X	X	X	X	X	X	X			
HÜPPE	75*75	STREAMLINE KÖŞE 75 F / MF / PF	550	AURA KY / X1 / X0 - GİRİŞ : 39 cm		X	X	X										
HÜPPE	75*75	STREAMLINE KÖŞE 75 F / MF / PF	550	CLASSICS KY GİRİŞ : 36 cm											X	X		
HÜPPE	75*75	STREAMLINE KÖŞE 75 F / MF / PF	550	DESIGN PURE / X1 EASY ENTRY KY / FIT KY GİRİŞ : 31 cm						X	X	X						
HÜPPE	80*80	STREAMLINE KÖŞE 80 F / MF / PF	550		X	X	X	X	X	X	X	X	X	X	X			
HÜPPE	90*90	STREAMLINE KÖŞE 90 F / MF / PF	550		X	X	X	X	X	X	X	X	X	X	X			
HÜPPE	100*100	STREAMLINE KÖŞE 100 F / MF / PF	550		X	X	X	X	X	X	X	X	X	X	X			
HÜPPE	110*110	STREAMLINE KÖŞE 110 F / MF / PF	550		X	X	X	X	X	X	X	X	X	X	X			
HÜPPE	80*90	STREAMLINE ASİMETRİK KÖŞE 80*90 F / MF / PF	550		X	X	X	X	X	X	X	X	X	X	X			
HÜPPE	90*80	STREAMLINE ASİMETRİK KÖŞE 90*80 F / MF / PF	550		X	X	X	X	X	X	X	X	X	X	X			
HÜPPE	80*100	STREAMLINE ASİMETRİK KÖŞE 80*100 F / MF / PF	550		X	X	X	X	X	X	X	X	X	X	X			
HÜPPE	100*80	STREAMLINE ASİMETRİK KÖŞE 100*80 F / MF / PF	550		X	X	X	X	X	X	X	X	X	X	X			
HÜPPE	90*100	STREAMLINE ASİMETRİK KÖŞE 90*100 F / MF / PF	550		X	X	X	X	X	X	X	X	X	X	X			
HÜPPE	100*90	STREAMLINE ASİMETRİK KÖŞE 100*90 F / MF / PF	550		X	X	X	X	X	X	X	X	X	X	X			
HÜPPE	80*120	STREAMLINE ASİMETRİK KÖŞE 80*120 F / MF / PF	550		X	X	X	X	X	X	X	X	X	X	X			
HÜPPE	120*80	STREAMLINE ASİMETRİK KÖŞE 120*80 F / MF / PF	550		X	X	X	X	X	X	X	X	X	X	X			
HÜPPE	90*120	STREAMLINE ASİMETRİK KÖŞE 90*120 F / MF / PF	550		X	X	X	X	X	X	X	X	X	X	X			
HÜPPE	120*90	STREAMLINE ASİMETRİK KÖŞE 120*90 F / MF / PF	550		X	X	X	X	X	X	X	X	X	X	X			
HÜPPE	90*90	STREAMLINE BEŞGEN 90 F / MF		433 X 660 X 433												X	X	X
HÜPPE	100*100	STREAMLINE BEŞGEN 100 F / MF		533 X 660 X 533												X	X	X
KALEDEKOR	80*80	KAMARA	550		X	X	X	X	X	X	X	X	X	X	X			
KALEDEKOR	90*90	KAMARA	550		X	X	X	X	X	X	X	X	X	X	X			
KALEDEKOR	100*100	KAMARA	550		X	X	X	X	X	X	X	X	X	X	X			
POLİMAR / ACRYPOL	80*80		504		X	X	X	X	X	X	X	X	X	X	X			
POLİMAR / ACRYPOL	90*90		504		X	X	X	X	X	X	X	X	X	X	X			
ROCAKALE	80*80	GERMİNA	550		X	X	X	X	X	X	X	X	X	X	X			
ROCAKALE	80*80	TROY	550		X	X	X	X	X	X	X	X	X	X	X			
ROCAKALE	80*80	PARADİSE	504		X	X	X	X	X	X	X	X	X	X	X			
ROCAKALE	90*90	VENEDA	550		X	X	X	X	X	X	X	X	X	X	X			
ROCAKALE	90*90	TROY	550		X	X	X	X	X	X	X	X	X	X	X			
ROCAKALE	90*90	PARADİSE	504		X	X	X	X	X	X	X	X	X	X	X			
ROCAKALE	90*90	CASTYLİE	550		X	X	X	X	X	X	X	X	X	X	X			
ROCAKALE	90*90	GERMİNA	550		X	X	X	X	X	X	X	X	X	X	X			
ROCAKALE	100*100	VENEDA	550		X	X	X	X	X	X	X	X	X	X	X			
ROCAKALE	100*100	GERMİNA	550		X	X	X	X	X	X	X	X	X	X	X			
SANİCA	80*80	ESKİ	400							X								
SANİCA	80*80	YENİ	504		X	X	X	X	X	X	X	X	X	X	X			
SANİCA	85*85		504		X	X	X	X	X	X	X	X	X	X	X			
SANİCA	90*90	ESKİ	580	FIT KY O K452 T HARIÇ ESG CAM İÇİN R550	X	X	X	X	X	X	X	X	X	X	X			
SANİCA	90*90	YENİ	504		X	X	X	X	X	X	X	X	X	X	X			
SANİCA	90*90	OTURMALI	504		X	X	X	X	X	X	X	X	X	X	X			
SANİCA	90*90	YENİ KALIP	504	DIKKAT KÜVET BOYU						X								
SANİCA	90*90		550		X	X	X	X	X	X	X	X	X	X	X			
SANİCA	95*95		650							X								
SANİCA	100*100	OTURMASIZ	700							X								
SANİCA	100*100	OTURMALI	504		X	X	X	X	X	X	X	X	X	X	X			
SANİCA	100*100	OTURMALI	700							X								
SANİCA	100*100	YENİ KALIP	700	DIKKAT KÜVET BOYU						X								
SANİCA	80*100	ASİMETRİK	504		X	X	X	X	X	X	X	X	X	X	X			
SANİCA	90*120	ASİMETRİK	504		X	X	X	X	X	X	X	X	X	X	X			
SANİCA	120*90	ASİMETRİK	504		X	X	X	X	X	X	X	X	X	X	X			
SANİCOR	80*80	CORET 210	504		X	X	X	X	X	X	X	X	X	X	X			
SANİCOR	80*80	CORET 211 SELECTA	504		X	X	X	X	X	X	X	X	X	X	X			
SANİCOR	90*90	CORET 220 - OTURMALI	580	FIT KY O K452 T HARIÇ ESG CAM İÇİN R550	X	X	X	X	X	X	X	X	X	X	X			

ÜRÜN BİLGİLERİ					HÜPPE UYUMLU KABİNER														
ÜRÜN MARKASI	ANMA ÖLÇÜSÜ	ÜRÜN İSMİ	RADYUS	ÖZEL AÇIKLAMA	AURA PURE SAK O DUAL T	DESIGN PURE SAK O DUAL T	DESIGN SAK O DUAL T	AURA KY O K452 T	DESIGN PURE KY O K452 T	FIT KY O K452 T	X1 EASY ENTRY KY O K452 T	X1 KY O K452 T	XO KY O K452 T	CLASSICS KY O K452 T	CLASSICS POLİSTREN KY O K452 T	DESIGN SAK B DUAL T	DESIGN SAK B SOLO T	XO SAK B DUAL T	
SANICOR	90*90	CORET 221	580	FIT KY O K452 T HARIÇ ESG CAM İÇİN R550	X	X	X	X	X	X	X	X	X	X	X				
SANICOR	90*90	CORET 260	580	FIT KY O K452 T HARIÇ ESG CAM İÇİN R550	X	X	X	X	X	X	X	X	X	X	X				
SANICOR	90*90	CORET 227	504		X	X	X	X	X	X	X	X	X	X	X				
SANICOR	100*100	CORET 265 - OTURMALI	580	FIT KY O K452 T HARIÇ ESG CAM İÇİN R550	X	X	X	X	X	X	X	X	X	X	X				
SANICOR	100*100	CORET 200 SELECTA - OTURMASIZ	580	FIT KY O K452 T HARIÇ ESG CAM İÇİN R550	X	X	X	X	X	X	X	X	X	X	X				
SANICOR	80*100	CORET 270 SELECTA SOL	504		X	X	X	X	X	X	X	X	X	X	X				
SANICOR	100*80	CORET 271 SELECTA SAĞ	504		X	X	X	X	X	X	X	X	X	X	X				
SANICOR	120*80	CORET 273 SELECTA	504		X	X	X	X	X	X	X	X	X	X	X				
VİTRA	80*80	HARMONY	550		X	X	X	X	X	X	X	X	X	X	X				
VİTRA	90*90	HARMONY	550		X	X	X	X	X	X	X	X	X	X	X				
VİTRA	90*90	OTURMALI DUŞ TEKNESİ	550		X	X	X			X									
VİTRA	90*90	HARMONY BEŞGEN		440 X 650 X 440												X	X	X	
VİTRA	90*90	FIT	530		0	0	0	0	0	0	0	0	0	0	0				
VİTRA	100*100	HARMONY	550		X	X	X	X	X	X	X	X	X	X	X				
VİTRA	100*100	OTURMALI DUŞ TEKNESİ	550		X	X	X			X									
VİTRA	100*100	HARMONY BEŞGEN		540 X 650 X 540												X	X	X	
VİTRA	120*80	OFFSET	550		X	X	X	X	X	X	X	X	X	X	X				

\* AURA, DESIGN, X1 EASY ENTRY serilerinde set olmayan seramik zemin üzeri uygulamalarda, yerden kaynaklanan sızdırmazlık problemleri görülebilir.

\* 0 - FIT KY ve CLASSICS POLİSTREN KY serisi kabinlerde sabit panelleri ile Teknenin dış formuna olan mesafe 10 mm ile 20 mm arasında değişmektedir.

\* GİRİŞ ALANI İÇİN MİM'e DANIŞINIZ.

\* Hüppe dışındaki diğer markaların ürünlerinin kalıplarında yaptığı teknik değişiklikler için kabinlerimizin uymaması durumunda sorumluluk kabul edilmemektedir. Sipariş öncesinde teknik servislerimizden şablon ile ölçü alınması tavsiye edilmektedir.



ÜRÜN BİLGİLERİ				HÜPPE UYUMLU KABİNLER								
ÜRÜNÜN MARKASI	ANMA ÖLÇÜSÜ	ÜRÜNÜN İSMİ	ÖZEL AÇIKLAMA	DESİGN PURE SAK O DUAL K	DESİGN SAK O DUAL K	FIT KY O K452 K	CLASSICS KY O K252 K	CLASSICS POLİSTREN KY O K652 K	CLASSICS KY XAO K252 K	CLASSICS POLİSTREN KY XAO K652 K	DESİGN SAK B DUAL T	XO SAK B DUAL T
AKPLAST-SANACRYL	110*110	A401	TAMAMEN OVAL									
AKPLAST-SANACRYL	120*120	YENİ	DÜZ OVAL DÜZ			X	X	X				
AKPLAST-SANACRYL	120*120	A402 (ESKİ)	TAMAMEN OVAL									
AKPLAST-SANACRYL	130*130	YENİ	DÜZ OVAL DÜZ			X	X	X				
AKPLAST-SANACRYL	130*130	A403 (ESKİ)	TAMAMEN OVAL									
AKPLAST-SANACRYL	140*140	YENİ	DÜZ OVAL DÜZ			X	X	X				
AKPLAST-SANACRYL	140*140	A406 (ESKİ)	TAMAMEN OVAL									
AKPLAST-SANACRYL	150*150	A407	DÜZ OVAL DÜZ			X						
ARTEMİS	110*110	AKTEON	DÜZ OVAL DÜZ	X	X	X	X	X				
ARTEMİS	120*120	ATHENA	DÜZ OVAL DÜZ	X	X	X	X	X				
ARTEMİS	130*130	POSEİDON	690*850*690 BEŞGEN								X	X
ARTEMİS	130*130	HEKABE	DÜZ OVAL DÜZ			X	X	X				
ARTEMİS	140*140	HELENA	DÜZ OVAL DÜZ			X	0	0				
ARTEMİS	140*140	ARIANNA	DÜZ OVAL DÜZ			X	0	0				
ARTEMİS	142*142	YENİ MINEVRA	DÜZ OVAL DÜZ			X	0	0				
ARTEMİS	150*150	ZEUGMA	DÜZ OVAL DÜZ			X	X	X				
ARTEMİS	150*100	NESTOR	ASİMETRİK							X		
ATLANTİS	110*110	NOVA	TAMAMEN OVAL			0	0	0				
ATLANTİS	120*120	MAGNA YENİ	DÜZ OVAL DÜZ			X	X	X				
ATLANTİS	120*120	SALAMİS ESKİ	TAMAMEN OVAL			0						
ATLANTİS	130*130	ASSOS	DÜZ OVAL DÜZ			X	X	X				
ATLANTİS	140*140	RİGİDO	OVAL BEŞGEN			X						
ATLANTİS	140*140	MAGNA	OVAL BEŞGEN			X						
ATLANTİS	150*100	ESTATICA	ASİMETRİK							X		
DELTA	110*110		TAMAMEN OVAL			0						
DELTA	120*120	EFES	TAMAMEN OVAL			0						
DELTA	130*130	ESKİ	TAMAMEN OVAL			0						
DELTA	130*130	LİKYA-YENİ	DÜZ OVAL DÜZ			X	X	X				
DELTA	140*140	ZEUS ESKİ	TAMAMEN OVAL			0						
DELTA	140*140	ZEUS YENİ	DÜZ OVAL DÜZ			X	X	X				
DELTA	150*150	RONDO ESKİ	DÜZ OVAL DÜZ			X						
DELTA	150*150	RONDO YENİ	DÜZ OVAL DÜZ			X	X	X				
HÜPPE	120*120	CURE KÖŞE 120	DÜZ OVAL DÜZ	X	X	X	X	X				
HÜPPE	130*130	CURE KÖŞE 130	DÜZ OVAL DÜZ	X	X	X	X	X				
HÜPPE	140*140	CURE KÖŞE 140	DÜZ OVAL DÜZ	X	X	X	X	X				
HÜPPE	150*100	CURE KÖŞE ASİMETRİK 150*100	ASİMETRİK							X	X	
HÜPPE	100*150	CURE KÖŞE ASİMETRİK 100*150	ASİMETRİK							X	X	
HÜPPE	160*100	CURE KÖŞE ASİMETRİK 160*100	ASİMETRİK							X	X	
HÜPPE	100*160	CURE KÖŞE ASİMETRİK 100*160	ASİMETRİK							X	X	
KALEDEKOR	140*140	ARIANA	DÜZ OVAL DÜZ			X	0	0				
KALEDEKOR	142*142	ALAGRA	DÜZ OVAL DÜZ			X	0	0				
KALEDEKOR	150*150		DÜZ OVAL DÜZ			X	0	0				
KALEDEKOR	150*150	BABEL	TAMAMEN OVAL			0						
POLİMAR / ACRYPOL	110*110	CRYSTAL	TAMAMEN OVAL			0						
POLİMAR / ACRYPOL	120*120	SAPPHİRE	DÜZ OVAL DÜZ			X	0	0				
POLİMAR / ACRYPOL	130*130	PEARL	DÜZ OVAL DÜZ			X	X	X				
POLİMAR / ACRYPOL	140*140	DIAMOND	DÜZ OVAL DÜZ			X						
ROCAKALE	110*110	PARADİSE	DİKKAT DÜŞ BOYU			X		X (PS)				
ROCAKALE	110*110	PRUVA	DÜZ OVAL DÜZ			X	X	X				
ROCAKALE	120*120	PRUVA	DÜZ OVAL DÜZ	X	X	X	X	X				
ROCAKALE	130*130	PRUVA	DÜZ OVAL DÜZ			X	X	X				
ROCAKALE	140*140	FORA	TAMAMEN OVAL			X	0	0				
ROCAKALE	150*150	FORA	TAMAMEN OVAL			X	0	0				
SANİCA	110*110	MAYORKA	TAMAMEN OVAL			0	0	0				
SANİCA	120*120	LİON YENİ	DÜZ OVAL DÜZ			X	X	X				
SANİCA	120*120	LİON ESKİ	TAMAMEN OVAL			0						
SANİCA	125*125	TOSCANA	700*750*700 BEŞGEN			X					X	X
SANİCA	130*130	CAPRİ ESKİ	DÜZ OVAL DÜZ			X	X	X				
SANİCA	130*130	CAPRİ YENİ	700*840*700 BEŞGEN			X					X	X
SANİCA	130*130	HAVANA	DÜZ OVAL DÜZ			X	X	X				
SANİCA	135*135	MALTA	DÜZ OVAL DÜZ			X	X	X				
SANİCA	140*140	HAWAİİ	OVAL BEŞGEN			X						
SANİCA	140*140	BAHAMAMA	DÜZ OVAL DÜZ			X	X	X				
SANİCA	145*145	NIAGARA	DÜZ OVAL DÜZ			X	X	X				
SANİCA	150*150	MONOCO ( ESKİ)	OVAL BEŞGEN			X						

\* X - Kuvete göre birebir yapılıyor.

\* 0 - DESİGN SAK,FIT KY,CLASSICS KY ve CLASSICS POLİSTREN KY serisi kabinlerde sabit panelleri ile küvetin dış formuna olan mesafe 10 mm ile 30 mm arasında değişmektedir.

\* GİRİŞ ALANI İÇİN MİM'e DANIŞINIZ.

\* Hüppe dışındaki diğer markaların ürünlerinin kalıplarında yaptığı teknik değişiklikler için kabinlerimizin uymaması durumunda sorumluluk kabul edilmemektedir. Sipariş öncesinde teknik servislerimizden şablon ile ölçü alınması tavsiye edilmektedir.

ÜRÜN BİLGİLERİ				HÜPPE UYUMLU KABİNLER								
ÜRÜNÜN MARKASI	ANMA ÖLÇÜSÜ	ÜRÜNÜN İSMİ	ÖZEL AÇIKLAMA	DESIGN PURE SAK O DUAL K	DESIGN SAK O DUAL K	FIT KY O K452 K	CLASSICS KY O K252 K	CLASSICS POLİSTREN KY O K252 K	CLASSICS KY XAO K252 K	CLASSICS POLİSTREN KY XAO K252 K	DESIGN SAK B DUAL K	XO SAK B DUAL K
SANICA	150*150	YENİ	DÜZ OVAL DÜZ			X						
SANICA	150*100	SABİN ESKİ	ASİMETRİK								X	
SANICA	150*100	SABİN YENİ	ASİMETRİK								X	
SANICOR	110*110	CORET 770	DÜZ OVAL DÜZ			X						
SANICOR	120*120	CORET 760	DÜZ OVAL DÜZ			0						
SANICOR	125*125	CORET 790 OSKAR	625*850*625 BEŞGEN			X					X	X
SANICOR	130*130	CORET 710	DÜZ OVAL DÜZ			X	X	X				
SANICOR	132*132	CORET 712 SÜPRA	DÜZ OVAL DÜZ-ŞEPALELİ			X	X	X				
SANICOR	140*140	CORET 740	O. BEŞGEN GİRİŞ AL. 48CM			0						
SANICOR	140*140	CORET 741 SÜPRA	O. BEŞGEN GİRİŞ AL. 48CM			0						
SANICOR	150*150	CORET 715 SÜPRA	DÜZ OVAL DÜZ			X	X	X				
VİTRA	110*110	THERA	FIT GİRİŞ : 47 cm / CLASSICS GİRİŞ:65cm			X		X (PS)				
VİTRA	120*120	THERA	FIT GİRİŞ : 64 cm / CLASSICS GİRİŞ:66 cm			X		X (PS)				
VİTRA	120*120	CLESO/OPTİMUM/LİDO	FIT GİRİŞ : 66 cm / CLASSICS GİRİŞ:57 cm	X	X	X	X	X				
VİTRA	130*130	THERA OPTİMUM	FIT GİRİŞ : 54 cm / CLASSICS GİRİŞ:47 cm	X	X	X	X	X				
VİTRA	140*140	MAYRA/OPTİMUM/CASTELIO	FIT GİRİŞ : 66 cm / CLASSICS GİRİŞ:65 cm	X	X	X	X	X				
VİTRA	140*140	THERA	FIT GİRİŞ : 64 cm / CLASSICS GİRİŞ:63 cm	X	X	X	X	X				
VİTRA	150*150	THERA	FIT GİRİŞ : 84 cm / CLASSICS GİRİŞ:64 cm	0	0	X	X	X				
VİTRA	150*100	NYSA	CLASSICS GİRİŞ:75 cm						X	X		

\* X - Küvete göre birebir yapılıyor.

\* 0 - DESIGN SAK,FIT KY,CLASSICS KY ve CLASSICS POLİSTREN KY serisi kabinlerde sabit panelleri ile küvetin dış formuna olan mesafe 10 mm ile 30 mm arasında değişmektedir.

\* GİRİŞ ALANI İÇİN MİM'e DANIŞINIZ.

\* Hüppe dışındaki diğer markaların ürünlerinin kalıplarında yaptığı teknik değişiklikler için kabinlerimizin uymaması durumunda mesuliyet kabul edilmemektedir. Sipariş öncesinde teknik servislerimizden şablon ile ölçü alınması tavsiye edilmektedir.

## XTENSA - HÜPPE DUŞ TEKNESİ UYUM TABLOSU

Tip	İsim	Ölçü
Akrilik	Streamline Dikdörtgen F/MF/PF	Tüm Ölçüler*
Solid	Flexystone (Taş Dokulu Yüzey)	Tüm Ölçüler*
Solid	Flexysmooth	Tüm Ölçüler*

\*Tekne üzeri kabin için minimum oturma alanı 5,5 cm olmalıdır.

### TEK KANALLI DUVAR DİKME PROFİLİ

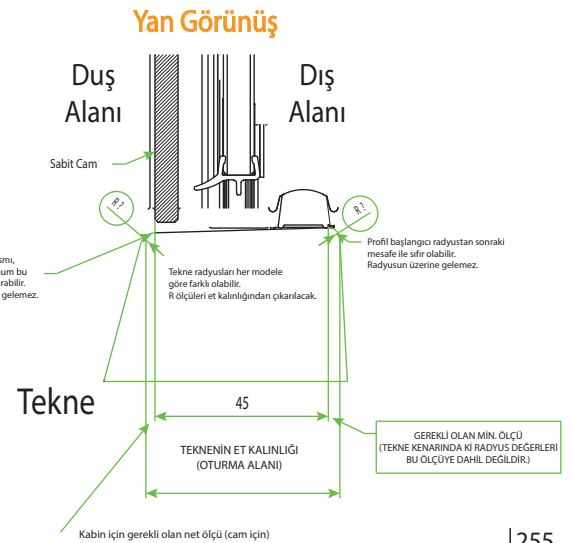
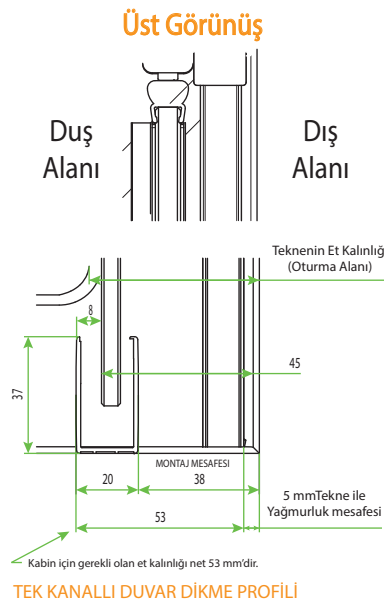
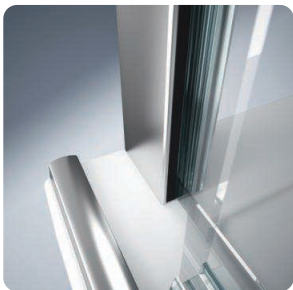

## 1. ALÜMİNYUM PROFİLLER

### A. PRES ALÜMİNYUM PROFİLLERİ

AlMgSi 0,5 alüminyum alaşımından yapılan, hassas toleranslı alüminyum profillerin kimyasal bileşimleri TS EN 573-3'e, mekanik özellikleri TS EN 755-2'ye uygundur. Bu profiller F22 kondisyonunda olmasından dolayı, delme kertme, talaşlı imalat ve bükme işlemlerine haizdir.

Yeterli sıcaklıkta tavllanmış alüminyum alaşımlarının direkt veya indirekt metotla yatay veya düzey ekstrüzyon preslerinde çeşitli kesitlerdeki profil kalıplarından preslenerek elde edilirler.

Pres alüminyum profillerinin boyanması: Pres profiller elektrostatik toz boyama tekniği ile boyanmaktadır. Boya kalınlığı : 80 - 150 mikrondur.

Toz Boyama Tekniği: Kromat sepetinden alınan boyaya hazır profiller, boya kabini içinden dakikada 200 gr. toz boya atan, tribo sisteme göre çalışan, profil cinsine göre boya ve hava debileri dışarıdaki kontrol ünitesinden ayarlanan, boyayı püskürten kribo tabancalarla boyanır ve boyanan profiller pişirme fırınından geçirilerek boyanın yüzeye yapışması ve sertleşmesi sağlanır.

### B. ELOKSAL KAPLAMALI ALÜMİNYUM PROFİLLERİ (E6EV1)

Eloksal işlemi, pres profil yüzeyinin korozyona, aşınmaya ve elektrik iletkenliğine karşı anodik oksidasyon metodu ile kaplanmasıdır.

Eloksal kaplama tespit kalitesi TS 4922'ye uygundur.

Eloksal kalınlığı : 10-12 mikrondur.

## 2. CAM

### A. POLİSTREN CAM

Plastik esaslı bir malzemenin levha halinde getirilerek desen verilmesi ile oluşturulan yarı saydam levhalardır. Kalınlık : 1,9 mm - 44 mm arasındadır.

### B. TEMPER CAM

Temperleme işlemi camın fırında yumuşama noktasına kadar ısıtılıp cam yüzeyinin hızlıca soğutulması ile yapılır. Temperleme işlemi neticesinde camın mekanik dayanımı artar, cam kırıldığında da normal cama göre daha küçük ve sivri köşeli olmayan parçalara ayrılır. 25 cm<sup>2</sup> deki parçacık sayısı 3mm kalınlığındaki camlarda en az 15,6 mm kalınlıktaki camlarda ise en az 40 olmalı ve parçalar arasında 10mm'den uzun cam parçası bulunmamalıdır. Hüppe'de temper camın ölçüsel ve mekanik özellikleri EN 12150-2 standardına uygundur.

45 kg. ağırlığında ve içi 0.6 - 1.2 mm arası büyüklüğündeki kum tanecikleri ile dolu olan bir kum torbası, uzunluğu 1.2 m olan ipe bağlanarak 30 derece açı ile bırakıldığında camda kırılma olmamalıdır.

Not: Duş kabin camı garanti kapsamında değildir.

## 3. MIKNATIS

Kayar veya hareketli panellerin birbirine yapışarak bağlanmasını sağlayan ve bu sayede sızdırmazlık işlevi de gören manyetik alanlı plastik malzemelerdir.

Yoğunluk	: DIN 53479 (3.61 ± 0.3,) g/cm <sup>3</sup>
Sertlik (Shore-A)	: DIN 53505 (53 ± 5)
Yırtılma Direnci	: DIN 53504 (3 N/mm <sup>2</sup> )
Kopma Uzaması	: 200 m /min
Çekme Kuvveti	: 505 - 200 N/cm ± %10
Eğilme Dayanımı	: 23 ± 3
Yağlanma Testi	: +70°C
Yırtılma Dayanımı	: 2N/mm <sup>2</sup>



## 4. VİDALAR

Vidalar soğuk vurmaya elverişli paslanmaz telden (çelik) yapılan bağlantı elemanlarıdır.  
Özelliği : Inox A2 (Stainless steel)

304 CU Kalitesinde

## 5. FİTİLLER

Kabinlerde sızdırmayı önleme ve camları panele sabitleme işlemi için kullanılan plastik malzemelerdir.

Çekme Kuvveti : 1517 N/cm<sup>2</sup> (min)  
Uzman : %190 (min)  
Sertlik Derecesi : 50 - 80 (Shore -A)

## 6. PLASTİK PARÇALAR

Kabinlerde hareketi, sürtünmeyi, kapatmayı, birleşmeyi, sabitlemeyi sağlayan plastik bazlı malzemelerdir. Sürtünen malzemeler POM ve türevleri, sabit duran malzemeler ise ABS bazlıdır.

## 7. SİLİKON

İçte ve dışta çok amaçlı kullanım için uygun, nötral karakterde bir polimerdir.  
Hüppe'de kullanılan silikonlar anti bakteriyel özellik taşımaktadır.

Kopma Kuvveti : DIN 53504 min 6.0 kg/cm<sup>2</sup>  
Elastikiyet : DIN 53504 280 - 350  
Sertlik (Shore-A) : 25 ± 1  
Yoğunluk : 1.00 ± 0.02 gr/cm<sup>3</sup>  
Genişleme Oranı : max. 25%  
Sıcaklık Dayanımı : -40°C ila +180°C  
Kabuk Bağlama Süresi : ort. 15 dk.

İÇERİĞİ	ÖLÇÜ	KONTROL METODU
Kalınlık	g/cm <sup>3</sup>	DIN 53479
Erime Noktası	g/10 min	DIN 53735
Su Emme	mg	DIN 53495
Gerilme	N/mm <sup>2</sup>	DIN 53455
Yırtılma Noktası	%	ASTM D 638
Büme Sertliği	% 3-5N/mm <sup>2</sup>	DIN 53425
Çekme Dayanımı	N/mm <sup>2</sup>	DIN 53457
Sertlik	N/mm <sup>2</sup>	DIN 53456
Kırılma Derecesi	N/mm <sup>2</sup>	DIN 53453

## 8. MENTEŞE / METAL AKSAMLAR

Menteşe veya metal aksamların geneli Zamak 5 - Z 410 ( ZnAl4Cu1 ) malzemeden yapılmakta olup.  
EN 12844:1998 malzemenin içeriği ile ilgili standart -EN 12540:200 ve DIN EN ISO 9227 metallerin korozyona karşı dayanımı ile standartlarında istenilenleri sağlamaktadır.

## Duvar Dikme Profilleri

**AURA KY Duvar Dikme**

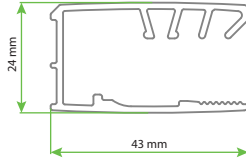

**DESIGN AK - DESIGN AKT Duvar Dikme Ayar Profili**

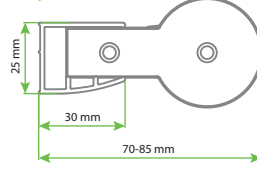

**DESIGN AK - DESIGN SAK - AURA SAK YP Dönüş Profili**

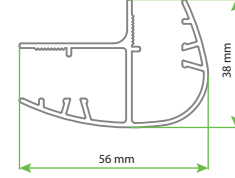

**XTENSA Duvar Dikme**

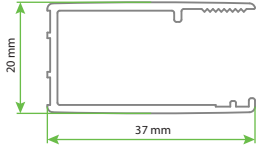

**CLASSICS KY C YPT Duvar Dikme**

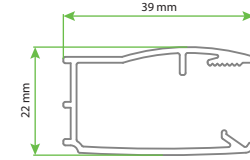

**X1 - X0 - CLASSICS PS  
X1 EASY ENTRY Duvar Dikme Ayar Profili**

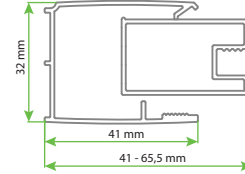

**DESIGN - AURA SAK Duvar Dikme**

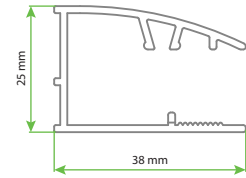

**X1 - X0 - CLASSICS PS  
X1 EASY ENTRY Kulaklı Duvar Dikme Ayar Profili**

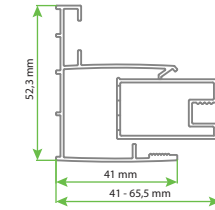

**DESIGN AK YP Dönüş Profili**

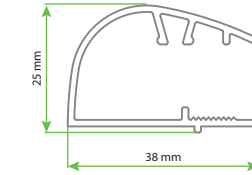

**X1 - X0 - CLASSICS PS  
X1 EASY ENTRY Yan Panel Dönüş Profili**

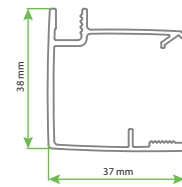

**8mm Duvar Dikme Profili**

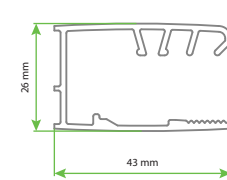

**DESIGN PURE AK Duvar Dikme Ayar Profili**

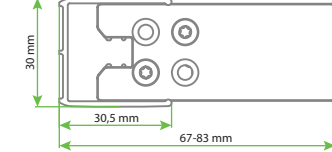

**DESIGN PURE SAK  
Duvar Dikme Profili**

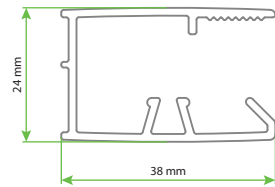

**SOLVA - DESIGN PURE SAK YP Donus Profili**

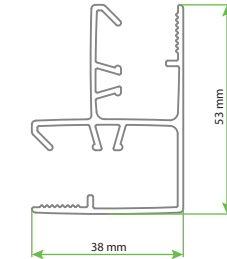

**DESIGN PURE YP Dönüş Profili**

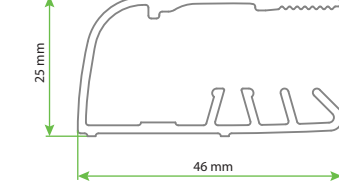

**AURA KY  
SOLVA MINIMAL Kuvet Üzeri Yp Dönüş Profili  
XTENSA YP (K2S2 - K1S2 UY.)**

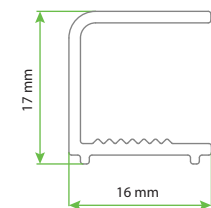

**AURA KY  
SOLVA YP Dönüş Profili**

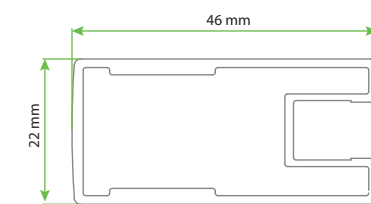

**SOLVA / AURA PURE SAK  
Duvar Dikme Profili**

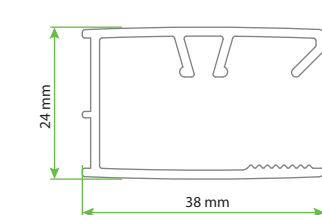

## Kapı Karşılığı Profilleri

**AURA PURE SAK**

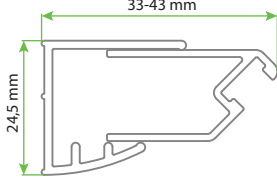

**DESIGN AK - DESIGN SAK - DESIGN AKT**

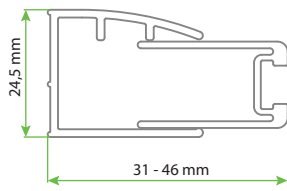

**2. DESIGN PURE AK-SAK AKT - SOLVA SAK**

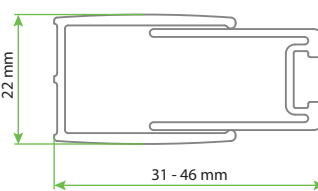

**XTENSA - AURA KY**

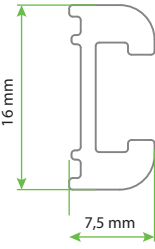

## Taç Profilleri

**AURA KY**

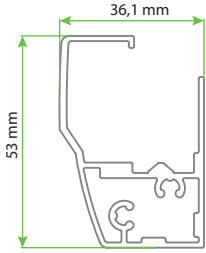

**X1 - X0 - CLASSICS PS  
ST - PT Çerçeve Profili**

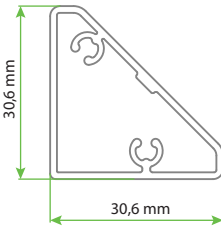

**X1 - X0 - CLASSICS -  
X1 EASY ENTRY**

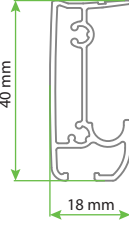

**DESIGN PURE KY**

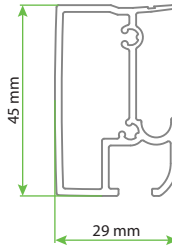

## Yağmurluk Profilleri

**AURA KY - X1 EASY ENTRY**

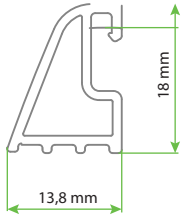

**DESIGN AK - DESIGN AKT - DESIGN SAK  
AURA SAK - SOLVA**

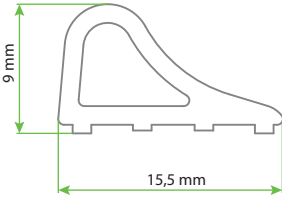

**XTENSA**

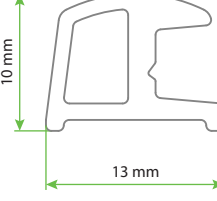

**XTENSA AQUANIT TEKNE  
için ön cephe - köşe giriş  
alt ray profili**

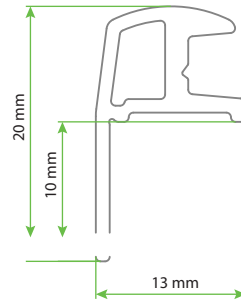

**XTENSA AQUANIT Tekne İçin Yan Panel Alt Ray Profili**

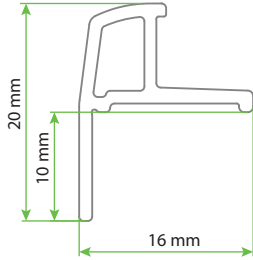

## Yardımcı Profiller

**5X5 CM Kutu Profili**

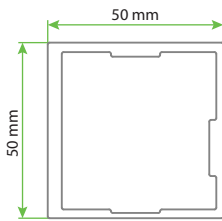

**40X25 CM Kutu Profili**

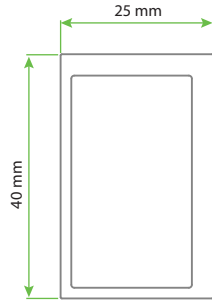

**Mafsallı Profil Seti**

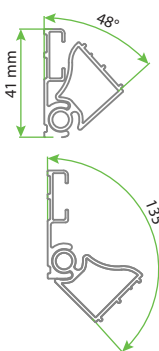

**X1 PLATFORMU - DESIGN AK  
DESIGN SAK - DESIGN AKT  
AURA SAK 1,5 CM Uzatma Profili**

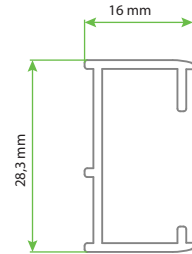

## U Profiller

**8 mm**

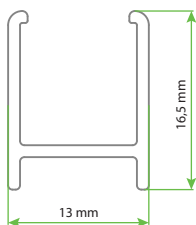



## Teknik Bilgiler

### 1. Akrilik Tekne / Küvetler

Akrilik plakalar PMMA hammaddesinden imal edilmekte olup Avrupa'dan ithal edilmektedir.

- Ürünlerimizde kullanılan akrilik plakalar CELL CAST teknolojiyle üretilmektedir.  
Bu teknoloji ile;
  - 1.sınıf yüzey kalitesi
  - Mükemmel fiziksel özellikler ve ısıyla şekillendirilebilme özelliği elde edilir.
- Akrilik plaka yüzeyleri, korunması için özel bir filmle kaplanmıştır. Bu film ürünün yerine montajı yapıldığında kolaylıkla çıkarılabilir. Böylece akrilik yüzeyi son kullanım yerine kadar korunmuş olur.
- Akrilik yüzeyi kolayca temizlenebilir. Ürünün temizliği kullanım ve bakım önerilerine uygun olarak yapılmalıdır.
- Akrilik yüzeyindeki ufak çizikler, derinliğine bağlı olarak yumuşak zımpara ile çıkarılabilir.
- Akrilik ürünlerimizde standart olarak Avrupa beyazı renk kullanılmaktadır.
- TSE EN 298 ve TSE EN 193 standartlarına uygundur.
- Akrilik Plakalarımızın EN 263 normlarına uygun olarak üretilip aşağıda belirtilen teknik özelliklere sahiptir:

Özellik	Test Yöntemi	Birim	Değer
Çekme Dayanımı	ISO 527 - 2 / 1B	MPa	68
Elastiklik Modülü	ISO 527 - 2 / 1B	MPa	3000
Kopma Uzaması	ISO 527 - 2 / 1B	%	4
Darbe Dayanımı (Charpy)	ISO 179 / 1	KJ / m <sup>2</sup>	15,5
Isıl Stabilitite	EN 263	---	4
Sıcak Su Renk Stabilitesi	EN 263	---	4
Renk Işık Hızı	EN 263	---	4
Kimyasal Dayanıklık	EN 263	---	Uygun
Sıcak Su Dayanımı	EN 263	---	Uygun

### 2. Paneller

Akrilik ürünlerimizde kullanılan ön ve yan paneller küvetlerde Akrilik malzemenin, teknelerde ise "Vacrylex (dışı Akrilik, içi ABS)" diye adlandırdığımız "polimerik kompozit" bir malzemenin üretilmektedir.

### 3. Ayaklar

Ürünlerimizde kullanılan ayak sistemi; galvanizli profil, galvanizli saplama ve somunlar, ABS panel destekleri ve ayarlanabilir pabuçlardan oluşmaktadır.

### 4. Sifonlar

Sifonlar, EN 274 normlarına uygun olarak üretilmektedir (Viega ve küvet sifonlarında geçerlidir). Sifon kapakları ABS malzeme üzerine paslanmaz sıvama veya krom kaplama ile imal edilmiştir.

Teknelerde siğ sifon kullanılmakta, koku bariyeri mevcut, EN 274'e göre istenen su tahliye değerini sağlamaktadır.

### 5. Hidromasaj Sistemleri

Hidromasaj sistemlerinde kullanılan malzemelerimiz Avrupa'dan ithal edilmektedir ve hidromasaj sistemlerimizin tamamı CE belgelidir.

#### 5.1 Sistem Elemanları:

- Pompa:** Ürünlerimizde seçilen sisteme bağlı olarak iki farklı tip pompa kullanılmaktadır.  
Her iki pompanın da; İzolasyon sınıfı: F / Motor koruma sınıfı: IPX5'dir.  
Pompanın sistemde su yokken çalıştırılması durumunda, yanlış kullanımdan dolayı motor fazla ısınır.  
Bu durumda yüksek koruma sınıfında olan pompa, emniyet olarak kendini kapatır. Motor soğumadan tekrar çalıştırılmamalıdır.
- Blower:** Hava jetli ürünlerimizde kullanılan blower CE belgelidir.
- Su Jetleri:** Seçilen ürün modeline göre 6 ile 7 adet arasında kullanılan su jetleri, ABS üzeri krom kaplamalıdır. Jetlerde yön ayarı yapılabilen şekilde olup ayrıca regülatör yardımıyla suyun şiddeti ayarlanabilmektedir. Su jetlerinin parçaları, yerlerinden çıkarılıp kolayca temizlenebilmektedir.
- Hava Jetleri:** Hava jetli modellerimizin tamamında 12 adet hava jeti kullanılmaktadır ve hava jetleri ABS üzeri krom kaplamalıdır.
- Emme Sistemi:** Hidromasajlı sistemlerimizde kullanılan emme ünitesinde, emiş önüne saç vb. cisimlerin veya vücudun herhangi bir kısmının gelip emişi bloke etmesi durumunda, bloke eden malzemenin emilmesini engelleyen emniyet sistemi bulunmaktadır. Bu özellik sizlerin ve çocuklarınızın güvenliği için, standart olarak bütün sistemlerimizde mevcuttur. Emme ünitesinin kapağı ABS üzeri krom kaplamalıdır.
- Seviye Sensörü:** Elektronik kumandalı ürünlerimizin tamamında seviye sensörü kullanılmaktadır. Seviye sensörü, su belli bir seviyeye gelmeden sistemin çalışmasını engelleyerek, pompanın emniyetli çalışmasını sağlar.
- Sistem Kumandaları:** Sistem kumandaları kullanılacağı hidromasaj sistemine uygun olarak belirlenmiştir. Kumandalarımızın tamamı krom kaplamalıdır.
- Su Altı Aydınlatma:** Su altı aydınlatma sistemimiz 8 farklı renkte aydınlatma yapabilmektedir. Aydınlatma sistemi TÜV tarafından belgelenmiştir. İstenilen renk kumanda vasıtasıyla seçilebilmektedir.
- Vibrasyon Takozu:** Pompanın titreşim ve gürültü yapmasını engellemek amacıyla kullanılmaktadır.
- Hortumlar:** Sistem montajında PVC malzemenin, hijyenik esnek hortumlar kullanılmaktadır.
- Kontrol Kutusu:** Sistemlerimizde kullanılan tüm kontrol kutuları IP56 koruma seviyesine sahiptir.

Emme Ünitesi



Su Jeti



Pompa açma/kapama düğmesi  
Su şiddet ayarı

Kumanda Düğmesi

## 5.2 Sistem Alternatifleri:

### 5.2.1. Pnömatik Kumandalı Sistem

- Pompa: 0,6 kW, IP X5 koruma sınıfı, izolasyon sınıfı: F
- Su jetleri: Krom kaplama, küvet modeline göre 6-7 adet olabilmektedir.
- Sürekli su masajı
- Pnömatik kumanda düğmesi: Abs üzeri krom kaplama
- Emme ünitesi: Tıkanmalara karşı emniyet valfi ve krom kaplama kapak

Emme Ünitesi



Su Jeti



Hava Regülatörü



Açma/kapama gösterge ışığı

Pompa açma/kapama düğmesi

Kumanda Paneli

### 5.2.2. Su Jetli Elektronik Kumandalı Sistem

- Pompa: 0,6 kW, IP X5 koruma sınıfı, izolasyon sınıfı: F
- Su jetleri: Krom kaplama, küvet modeline göre 6-7 adet olabilmektedir.
- Sürekli - Aralıklı su masajı
- Elektronik kumanda: Krom kaplama
- Hava regülatörü: Jetteki su şiddetini ayarlar - ABS üzeri krom kaplama
- Emme ünitesi: Tıkanmalara karşı emniyet valfi ve krom kaplama kapak
- Su seviye sensörü

Emme Ünitesi



Su Jeti



Sualtı Aydınlatma



Hava Regülatörü



Su Altı Aydınlatma Butonu



Açma/kapama gösterge ışığı

Pompa açma/kapama düğmesi

Kumanda Paneli

### 5.2.3. Su Jetli Elektronik Kumandalı Sistem - Su Altı Aydınlatma

- Pompa: 0,6 kW, IP X5 koruma sınıfı, izolasyon sınıfı: F
- Su jetleri: Krom kaplama, küvet modeline göre 6-7 adet olabilmektedir.
- Sürekli - Aralıklı su ve hava masajlı
- Elektronik kumanda: Krom kaplama
- Hava regülatörü: Jetteki su şiddetini ayarlar - ABS üzeri krom kaplama
- Emme ünitesi: Tıkanmalara karşı emniyet valfi ve krom kaplama kapak
- Su seviye sensörü
- Su altı aydınlatma: 8 ayrı rente aydınlatma, 6,5W aydınlatma gücü, paslanmaz malzemeden buton, diğer aksesuarlar plastiktir. (IP 55 Koruma Sınıfı)

Emme Ünitesi



Su Jeti

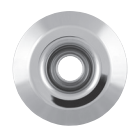

Hava Regülatörü



Hava Jeti



Hava jeti çalıştırma düğmesi

Hava jeti şiddet ayar düğmesi

Su jeti çalıştırma düğmesi

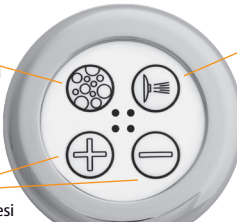

Kumanda Paneli

### 5.2.4. Su ve Hava Jetli Elektronik Kumandalı Sistem

- Pompa: 0,6 kW, IP X5 koruma sınıfı, izolasyon sınıfı: F
- Su jetleri: Krom kaplama, küvet modeline göre 6-7 adet olabilmektedir.
- Sürekli - Aralıklı su ve hava masajlı
- Krom kaplama hava jetleri: 12 adet - standart
- Elektronik kumanda: Krom kaplama
- Emme ünitesi: Tıkanmalara karşı emniyet valfi ve krom kaplama kapak
- Su seviye sensörü
- Blower: 0,65 kW
- Hava regülatörü: Jette ki su şiddetini ayarlar - ABS üzeri krom kaplama

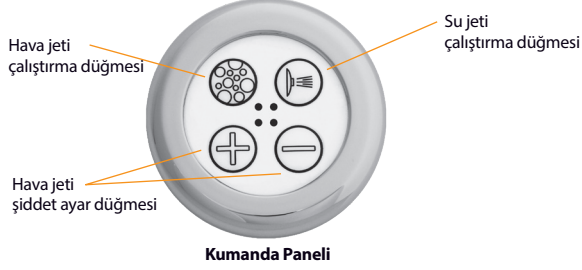
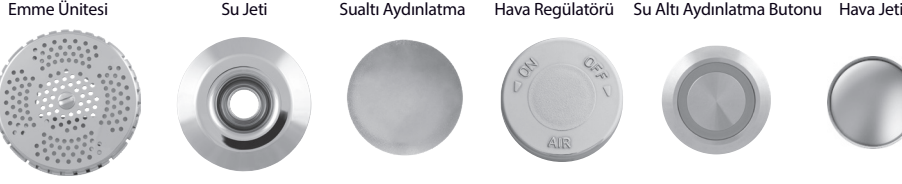

## 5.2.5. Su ve Hava Jetli Elektronik Kumandalı Sistem - Sualtı Aydınlatma

- Pompa: 0,65 kW, IP X5 koruma sınıfı, izolasyon sınıfı: F
- Su jetleri: Krom kaplama, küvet modeline göre 6-7 adet olabilmektedir.
- Sürekli - Aralıklı su ve hava masajı
- Krom kaplama hava jetleri: 12 adet - standart
- Elektronik kumanda: Krom Kaplama
- Emme ünitesi: Tıkanmalara karşı emniyet valfi ve krom kaplama kapak
- Su seviye sensörü
- Blower: 0,65 kW
- Su altı aydınlatma: 8 ayrı rente aydınlatma, 6,5W aydınlatma gücü, paslanmaz malzemeden buton, diğer aksamlar plastiktir. (IP 55 Koruma Sınıfı)

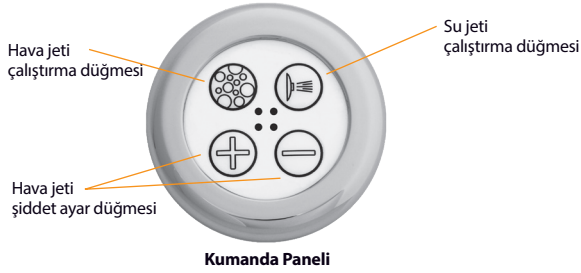

## 5.2.6. Su ve Hava Jetli Elektronik Kumandalı Sistem - Termojaklı

- Pompa: 0,65 kW, IP X5 koruma sınıfı, izolasyon sınıfı: F
- Su jetleri: Krom kaplama, küvet modeline göre 6-7 adet olabilmektedir.
- Sürekli - Aralıklı su ve hava masajı
- Krom kaplama hava jetleri: 12 adet - standart
- Elektronik kumanda: Krom Kaplama
- Emme ünitesi: Tıkanmalara karşı emniyet valfi ve krom kaplama kapak
- Su seviye sensörü
- Blower: 0,65 kW
- Termojak: 1,1 kW (Sistem Koruma Sınıfı: IP X5)

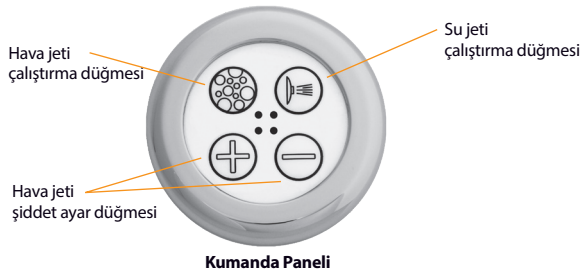

## 5.2.7. Su ve Hava Jetli Elektronik Kumandalı Sistem - Sualtı Aydınlatma- Termojaklı

- Pompa: 0,65 kW, IP X5 koruma sınıfı, izolasyon sınıfı: F
- Su jetleri: Krom kaplama, küvet modeline göre 6-7 adet olabilmektedir.
- Sürekli - Aralıklı su ve hava masajı
- Krom kaplama hava jetleri: 12 adet - standart
- Elektronik kumanda: Krom Kaplama
- Emme ünitesi: Tıkanmalara karşı emniyet valfi ve krom kaplama kapak
- Su seviye sensörü
- Blower: 0,65 kW
- Su altı aydınlatma: 8 ayrı rente aydınlatma, 6,5W aydınlatma gücü, paslanmaz malzemeden buton, diğer aksamlar plastiktir. (IP 55 Koruma Sınıfı)
- Termojak: 1,1 kW (Sistem Koruma Sınıfı: IP X5)



## 5.3 Elektrik Baęlantı Özellikleri

Mşterilerinizi, rn alıřtırılmadan nce kullanma kılavuzunu dikkatlice okuması konusunda mutlaka uyarınız.

- Sistemin ana kablo baęlantısı sızdırmazlık özellięi olan baęlantı kutusuna yapılmalıdır.
- Elektrik tesisatında 220/240 V A.C. tek faz kullanılmalıdır.
- Tesisatta muhakkak topraklama yapılmalıdır. Elektrik kaaklarını nlemek iin kaak akım rlesi (30mA) kullanılmalıdır.
- Metal ayakların da topraklanması gerekmektedir. Bunun iin 4 mm apında sarı/yeřil elektrik kablosu kullanılmalıdır. Kablonun kelepe ile ereveye tutturulması gerekmektedir.
- Hidromasaj sistemi kullanımda olmadıęı zaman, kaak akım rlesinin OFF konumuna getirilmesi gerekmektedir.
- Elektrik malzemelerin montajı kvete temas etmeyecek řekilde yapılmalıdır.
- Ana kabloda herhangi bir hasar oluřursa acilen orijinal bir kablo ile deęiřtirilmesi gerekmektedir.

## 5.4 Kullanımda Dikkat Edilmesi Gereken Hususlar

Mşterilerinizi, rn alıřtırılmadan nce kullanma kılavuzunu dikkatlice okuması konusunda mutlaka uyarınız.

- ocuklar ve engelliler iin gerekli nlemler alınmadan rnn kullanımı kazalara yol aabilir.
- Sisteme yabancı cisimlerin kamamasına zen gsterilmelidir.
- Su seviyesi su jetlerinin zerine gelmeden sistemi alıřtırmamaya zen gsterilmelidir.
- Kveti bořaltmadan nce muhakkak pompanın durdurulması gerekmektedir.
- Sistemdeki suyun 50 °C'yi gememesine zen gsterilmelidir.
- Kullanıcının saęlıęı aısından ilk kullanımda kvetin iinin temiz olmasına dikkat edilmelidir (yaę, toz vs. olmamalı).
- rn tařırken /monte ederken hortum, boru, kablo vs yerlerden tutulmamalıdır. rnde hasar veya kaak oluřmasına sebep olabilir.
- Banyoda yerleri herhangi bir kazaya sebep olmamak iin temiz ve kuru tutmaya zen gsterilmelidir.
- Sistemi kullanırken veya kullanmadan nce, kullanıcının kendi emniyeti iin alkol, uyku tesirli madde vs alınmamalıdır.
- Kalp hastalıęı, tansiyon(yksek/dřk), diyabet, kan dolařımı, obezite vb. problemi olanların, yařlı ve hamilelerin, hidromasaj kullanımı konusunda doktorlarına bařvurmaları gerekmektedir.
- Yemeklerden hemen sonra masajlı kvetler kullanılmamalıdır.
- Yanan sigara ile kvete yaklařılmamalıdır.
- Sistemde arıza ve bakım durumlarında ulařılabilmesi iin pompa tarafında en az 40x40 cm aılabilir alan olmalıdır. Aksi takdirde sistemin bakımı ve tamiri mmkn olamayacaęı iin sorumluluk mřteriye aittir.
- Banyodaki havalandırmanın yeterli olması gerekmektedir.

## Suyu sıcak tutan sistem- Termoajak (Su Isıtıcı nitesi ve Kumanda Butonu)

Su ısıtıcı, kvet iindeki su sıcaklıęını sabit tutar. Susuz alıřtırılmamalıdır.

### Kullanım Talimatları ve Temel Uyarılar

- Tesisatta muhakkak topraklama yapılmalıdır. Elektrik kaaklarını nlemek iin kaak akım rlesi (30mA) kullanılmalıdır.
- Metal ayakların da topraklanması gerekmektedir. Bunun iin 4 mm apında sarı/yeřil elektrik kablosu kullanılmalıdır. Kablonun kelepe ile ereveye tutturulması gerekmektedir.
- Hidromasaj sistemi kullanımda olmadıęı zaman, kaak akım rlesinin OFF konumuna getirilmesi gerekmektedir.

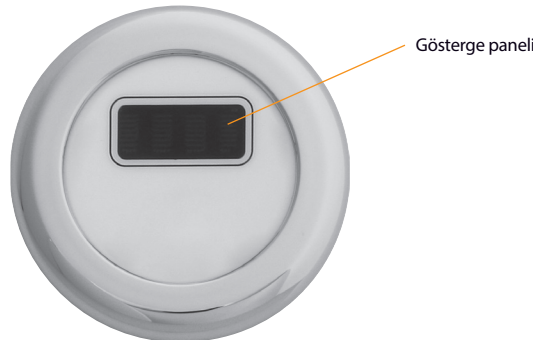

## Solid Tekneler

Mermer gibi doğal taşların öğütülmesi ile oluşan Kalsid hammadde, güçlü bir bağlayıcı çeşidi olan polyesterle vakum altında karıştırılır. Hazırlanan hamur istenilen renk pastaları ile karıştırıldıktan sonra kalıpların içine dökülerek şekillendirilir ve kurutma işlemine alınır. Taş yapısı ile Solid Tekne ömürlük bir malzemedir.

Kalıp teknolojisi ile tekne yüzeyinde kabartma taş ve pütürlü ahşap doku elde edilebilmektedir. Bu sayede tekne yüzeyindeki kayganlık azaltılabilmektedir.

Bununla birlikte, yüksek performansa ulaşip, kimyasal ve UV (Morötesi) dayanımı artırmak için gelcoat ile kaplanan tekne yüzeylerinde mat veya parlak olmak üzere iki farklı görüntü seçeneği de elde edilebilmektedir.

Başlıca özellikleri:

- Yerine uygun boyutta üretim
- Gerekliğinde eklemeye ve kesime müsait
- İsteğe özel renkte üretim
- Su sesini yutucu özellik
- Kimyasallara dayanıklı
- Esneme ve kırılma dayanıklılığı yüksek
- Antibakteriyel
- Sıvı deterjanlarla kolay temizlik
- Sıcak suya dayanıklı
- Çizilmelere karşı dayanıklı ve kolay tamirat
- UV'ye dayanıklı
- Leke ve bakteri oluşmaz

Özellikler	Değerler	Standart
Eğilme Dayanımı	40-70 N/mm <sup>2</sup>	TS EN 16617-2
Aşınma Direnci	0,205 mpa / 140-175 mm <sup>3</sup>	TS EN 16617-4
Su Emme	0,10%	TS EN 16617-1
Dona Karşı Dayanıklılık	0,04%	ASTM C-1026
Asitlere Karşı Dayanıklılık Alkaliye Karşı Dayanıklılık Deterjana Karşı Dayanıklılık	1 saatlik deney sonunda numunelerde bozulma ve renk değişikliği görülmemiştir.	TS 699 TS 605
Sıcak Suya Dayanım	70 °C de 30 dk.	

## Flat rnlerde nerilen Kırma İřlemi (Alttan ıkıřlı Sifon)

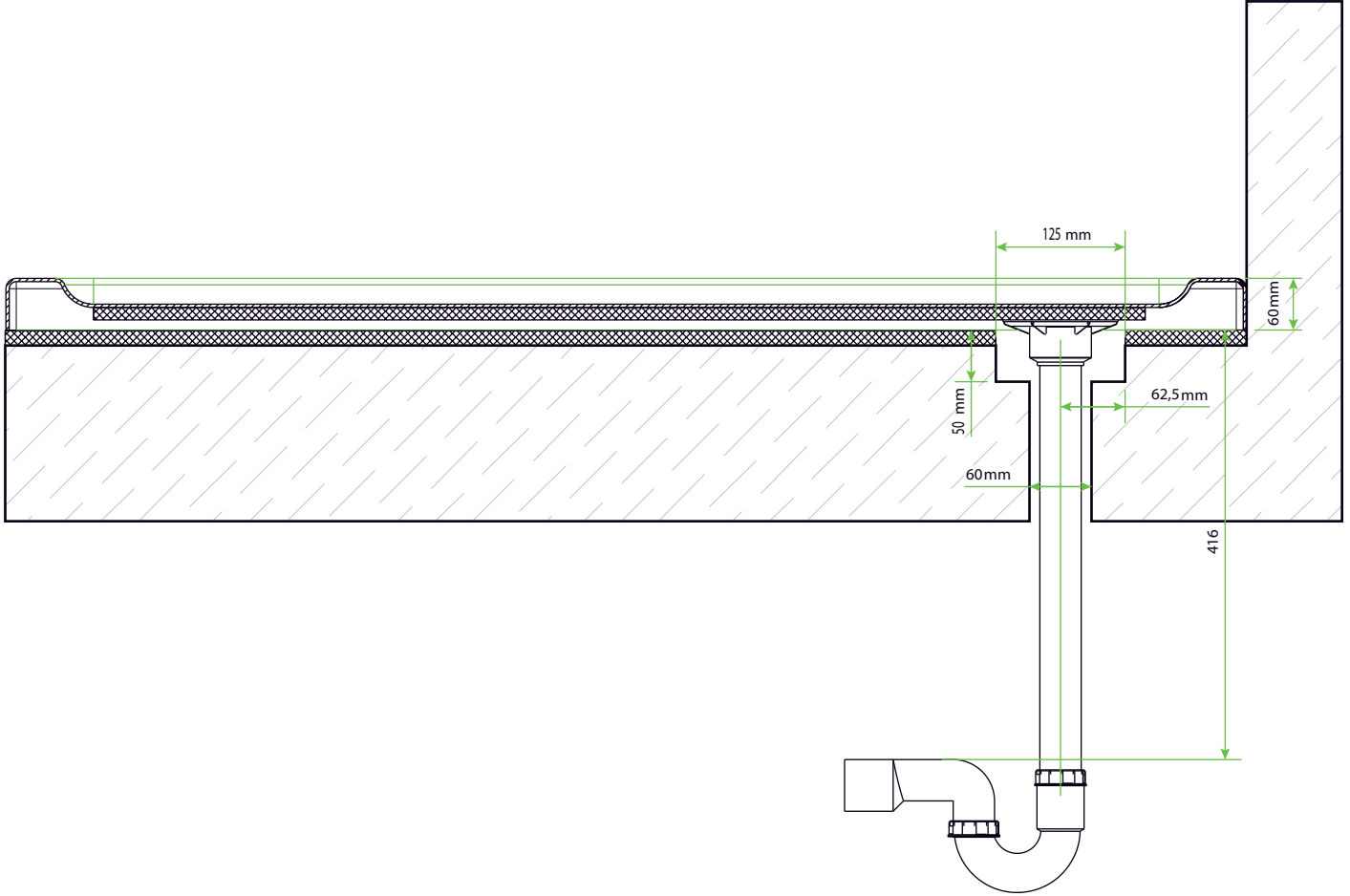



## Flat rnlerde nerilen Kırma İřlemi

Flat (F) Modellerde zeminde kırma iřlemi yapılması gerekmektedir.  
Flat (F) ve Monoblok (MF) rnlerde teknenin terazide olabilmesi iin zeminin dz olması esastır.  
Sifon ile kırılan zemin arasında min. 10 mm bořluk bırakılmalıdır.

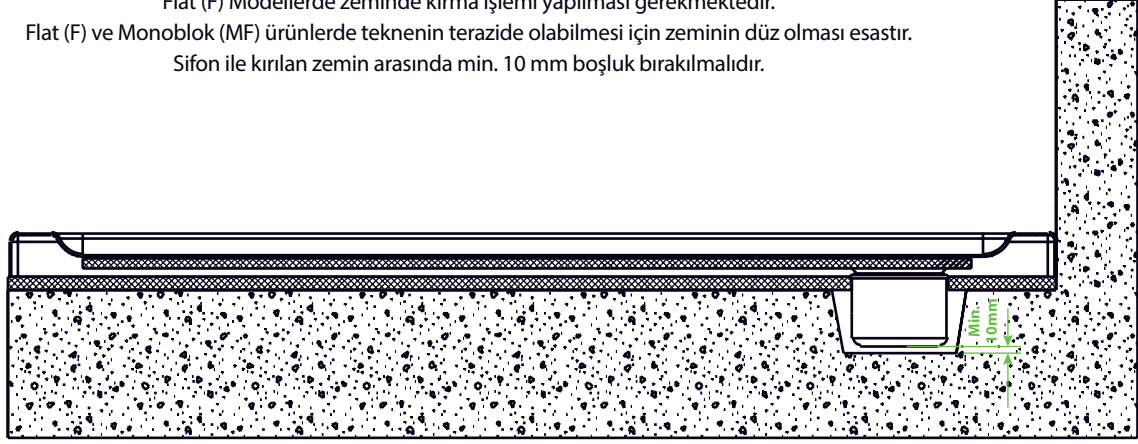

## Monoblok Akriik Teknelerde Sifon Kullanımı

Zeminde herhangi bir kırma iřlemi yapılmadan uygulanabilmesi iin monoblok teknelerin sadece HPPE sifonlarla kullanılması gerekmektedir.

## HPPE Sifon Kullanım Detayı

60 mm. ykseklikteki sifonda zemine kırma iřlemine gerek yoktur.

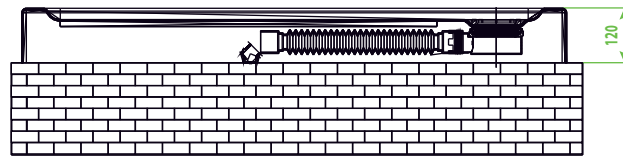

SECTION A-A

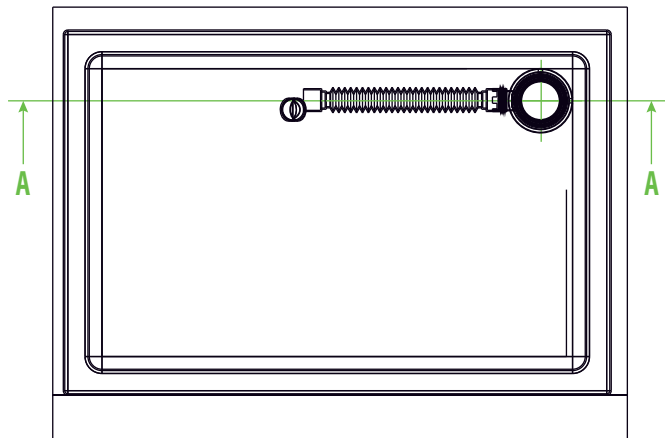



## Streamline / Kare F

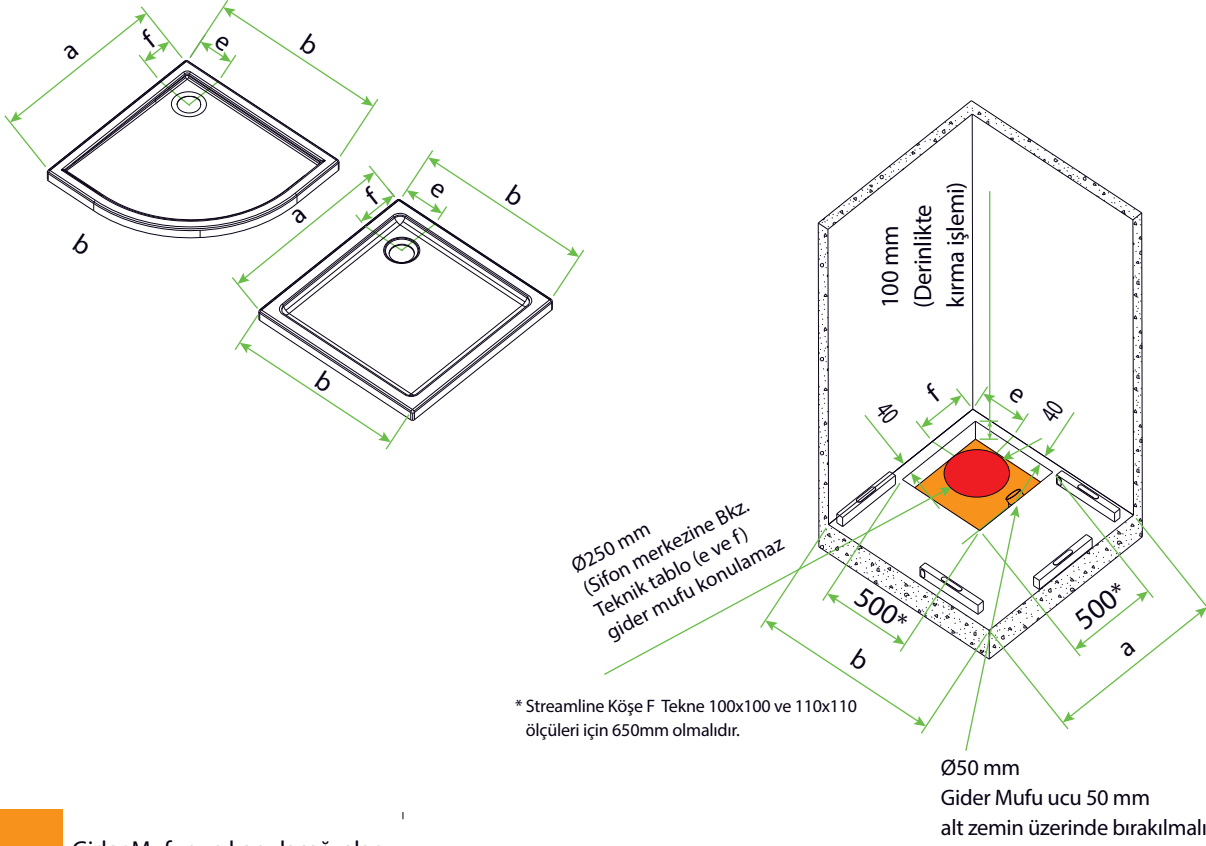

Gider Mufunun konulacağı alan

## Duş kanalı Bakım, uygulama ve Garanti Koşulları

Çelik aksamın korozyon dayanımı 304 kalite paslanmaz çelik normlarına göre dir.

Çamaşır suyu, asit, tuz ruhu, seramik temizleme kimyasalları gibi ağartıcı madde veya klor içeren temizlik malzemeleri ürünlerde leke yapacağından ürünün temizliği esnasında kullanılmamalıdır. Bu kimyasalların temas ettiği yerler hemen bol su ile yıkanmalıdır.

Renkli ürünlerde (Altın, Bakır, Siyah) renklerin zarar görmemesi açısından hiçbir surette lavabo açıcılar ve türevleri kullanılmamalıdır. Mutlaka kullanılacaksa, bu tür kimyasallar çeliğin üzerindeki renkli tabakaya zarar vereceğinden, üst kapak kaldırılarak direkt gider deliğinin içerisine dökülmelidir. Bu tür hasarlar garanti kapsamı dışında tutulmaktadır. Temizlik yumuşak bir bezle çamaşır sabunları ile bol su dökülerek yapılmalıdır.

Renkli ürünlerde (Altın, Bakır, Siyah) parlak yüzeyinden dolayı çizilmeler meydana gelebilir. Bu durum garanti kapsamı içerisine giren bir bozulmayı ifade etmemektedir. Ürünlerimiz 3 yıl garantilidir.



## Garanti Koşulları

rnlerimiz retim hatalarına karşı, kvet ve tekne gvdelerinde 5 yıl, dięer aksamlarda 2 yıl garantilidir. Garantinin geerli olabilmesi iin, imzalı garanti belgesi ve rn zerinde (akrilik plaka alt tarafında) bulunan tanıtıcı etiketin muhafaza edilmesi gerekmektedir.

### Garantinin Geerli Olmadığı Durumlar

- rnn tařınması, montajı, kullanımı ve bakımı iin montaj, kullanım ve bakım talimatlarına uyulmaması
- Elektrik sisteminin s:263 'de ki Elektrik Baęlantı Özellikleri'ndeki koşulları saęlamaması
- rnn depolanmasında uygun koşulların saęlanmaması ve bunun sonucunda hasar oluřması
- rn montajı, bakım ve tamirinin yetkili servis tarafından yapılmaması
- rn tesliminden sonra rnde yetkili servis dıřında mdahale veya deęiřiklik yapılması.
- rn tesliminden sonra dıřarından bir etken sebebiyle rn zerinde deformasyon, hasar vb. durumlar oluřması
- rn tesliminden sonra inřaat halindeki yerlerde sistem iine toz, kum, akıl, vb. yabancı malzemelerin kaarak sistemde tıkanmaya sebebiyet vermesi
- Gmme uygulamalarda havalandırma / ulařım bořluęu bulundurulmaması
- rnn amacına uygun kullanılmaması
- rnn altında bulunan rn tanıtım etiketinin sklmesi, hasar grmesi
- rnn temizlięinde tavsiye edilen rnler dıřında malzemeler kullanılması ve bunun sonucunda rn yzeyinde deformasyon, matlık vs. oluřması.
- Sigara vs. yanıcı maddelerin rn yzeyine temas etmesi sonucu yzeyde hasar oluřması
- Kire kalıntılarını sebebiyle hasar oluřması
- Garanti belgesinin bulunmaması veya yetkili servis tarafından onaylanmamıř olması

## Kullanım ve Bakım nerileri

rnlerin akrilik ve metal aksamında hasar veya yzeysel bozulma olmaması iin ařaęıdaki talimatlara uyulması gerekmektedir.

- Kvet veya teknelerin ii, yumuřak bir bez ve ařındırıcı olmayan ntr bir sıvı temizleyici ile temizlenmelidir. rnn temizlięinde; sentetik elyaf, sert izici bez, temizleme teli, ařındırıcı deterjanlar (katı/sıvı), amařır suyu, tuz ruhu, alkol, ev kullanımı iin asitler, aseton veya yzeyi zedeleyebilecek dięer solventler kesinlikle kullanılmamalıdır.
- zellikle hidromasaj sistemleri iin retilmiř olan banyo kpę, banyo yaęı, vb. malzemeler dıřında temizlik maddeleri kullanılmamalıdır. Bu rnler iyi zlmedięi iin sisteme zarar verebilir.
- Kire kalıntılarını sebebiyle oluřan hasarlar garanti kapsamı dıřındadır. Kullanılan suyun ok kireli olması durumunda, su yumuřatma sistemi kurmanız tavsiye edilmektedir. Bunun mmkn olmadıęı durumda, hidromasaj sisteminde oluřabilecek kire kalıntılarını temizlemek iin seyreltilmiř ılık sirke kullanılabilir.  
(Bu uygulama sadece hidromasaj sistemi elemanları iin tavsiye edilir.)
- rnn, direkt gneř iřıęı, solaryum gibi yoęun ultraviyole iřınına maruz kalmayacaęı biimde kurulmasına zen gsterilmelidir.
- Akrilik yzeyinde oluřabilecek ufak izikler, derinlięine baęlı olarak, yumuřak bir zımpara ile ıkarılabilir.
- Hidromasaj sisteminizi periyodik olarak temiz su ile veya hidromasaj sistemleri iin zel olarak retilmiř dezenfektanlarla sistemi sirkle ederek temizlemeniz tavsiye edilir.

HÜPPE Tekneler				HÜPPE Uyumlu Kabinler												
İSİM	ÖLÇÜ (cm)	RADYUS (mm)	ÖZEL AÇIKLAMA	AURA PURE SAK XO SOLO T	WALK-IN	AURA PURE SAK O DUAL T	DESIGN PURE SAK O DUAL T	DESIGN SAK O DUAL T	AURA KY O K252 T	DESIGN PURE KY O K252 T	FIT KY O K452 T	X1 EASY ENTRY KY O K252 T	X1 KY O K252 T	X0 KY O K252 T	CLASSICS KY O K252 T	CLASSICS POLİSTREN KY O K252 T
				STREAMLINE KÖŞE 80 F / MF / PF	80*80	550	DÜZ OVAL DÜZ	X	X	X	X	X	X	X	X	X
STREAMLINE KÖŞE 90 F / MF / PF	90*90	550	DÜZ OVAL DÜZ	X	X	X	X	X	X	X	X	X	X	X	X	X
STREAMLINE KÖŞE 100 F / MF / PF	100*100	550	DÜZ OVAL DÜZ	X	X	X	X	X	X	X	X	X	X	X	X	X

HÜPPE Kuvetler			HÜPPE Uyumlu Kabinler							
İSİM	ÖLÇÜ (cm)	ÖZEL AÇIKLAMA	AURA PURE SAK O DUAL K	DESIGN PURE SAK O DUAL K	DESIGN SAK O DUAL K	FIT KY O K452 K	CLASSICS KY O K252 K	CLASSICS POLİSTREN KY O K252 K	CLASSICS KY XAO K252 K	CLASSICS POLİSTREN KY XAO K252 K
			CURE KÖŞE 120	120*120	DÜZ OVAL DÜZ	X	X	X	X	X
CURE KÖŞE 130	130*130	DÜZ OVAL DÜZ	X	X	X	X	X	X		
CURE KÖŞE 140	140*140	DÜZ OVAL DÜZ	X	X	X	X	X	X		
CURE KÖŞE ASİMETRİK 150*100	150*100	ASİMETRİK							X	X
CURE KÖŞE ASİMETRİK 100*150	100*150	ASİMETRİK							X	X
CURE KÖŞE ASİMETRİK 160*100	160*100	ASİMETRİK							X	X
CURE KÖŞE ASİMETRİK 100*160	100*160	ASİMETRİK							X	X

## 2024 KABİN GRUBU MONTAJ FİYATLARI

İşçilik Türleri	0-50 KM 1.KADEME ŞİÇİ SATIŞ FİYATLARI	51-100 KM 2.KADEME SATIŞ FİYATLARI	101-150 KM 3.KADEME SATIŞ FİYATLARI	Ş.DIŞI 150 KM VE ÜZERİ
Ölçü Alma (1 Adet Kabin İçin Yerinde Tespit Hizmeti)	Ücretsiz	Ücretsiz	Ücretsiz	MHM'DEN BİLGİ ALINACAK
X1,X0,Design,Design Pure,Classics ve Fit Serisi Kabinlerin Montajı	Ücretsiz	1.036 ₺	4.346₺	MHM'DEN BİLGİ ALINACAK
Xtensa, Solva ve Solva Minimal,Aura Serisi Kabinlerin Montajı	Ücretsiz	999 ₺	4.417₺	MHM'DEN BİLGİ ALINACAK
Xtensa, Tavan Stabilizer Bağlantılı Kabinin Montajı	Ücretsiz	1.115 ₺	4.840₺	MHM'DEN BİLGİ ALINACAK
Kabin Sökme İşçiliği	860 ₺	1.382 ₺	3.033₺	MHM'DEN BİLGİ ALINACAK
Kabin Sökme / Takma İşçiliği	2.579 ₺	4.146 ₺	9.100₺	MHM'DEN BİLGİ ALINACAK
Kabin Arıza Servis Hizmeti (Tüm Kabinler)	762 ₺	1.008 ₺	1.549₺	MHM'DEN BİLGİ ALINACAK
X'li Ürün Hizmeti	762 ₺	1.008 ₺	1.549₺	MHM'DEN BİLGİ ALINACAK
Teşhir Arıza / Servis Hizmeti	Ücretsiz	Ücretsiz	Ücretsiz	MHM'DEN BİLGİ ALINACAK
Teşhir / Numune Kabin Montajı	Ücretsiz	Ücretsiz	Ücretsiz	MHM'DEN BİLGİ ALINACAK
İthal Menteşeli Kabinlerin Montajı	3.212 ₺	3.533 ₺	4.270₺	MHM'DEN BİLGİ ALINACAK
İthal Sürgülü Kabinlerin Montajı	2.518 ₺	2.716 ₺	3.595₺	MHM'DEN BİLGİ ALINACAK
Standart Üstü Kabin Montajı (U veya T şeklindeki kabinler, yüksekliği 220 cm'yi veya bir camı 110 cm'den daha geniş kabinlerin montaj bedeli)	Ücretsiz	1.928 ₺	4.159₺	MHM'DEN BİLGİ ALINACAK

## 2024 TEKNE ve KÜVET GRUBU MONTAJ FİYATLARI

İşçilik Türleri	0-50 KM 1.KADEME ŞİÇİ SATIŞ FİYATLARI	51-100 KM 2.KADEME SATIŞ FİYATLARI	101-150 KM 3.KADEME SATIŞ FİYATLARI	Ş.DIŞI 150 KM VE ÜZERİ
Tekne (Flat - Monoflat) Montajı	Ücretsiz	684 ₺	1.264₺	MHM'DEN BİLGİ ALINACAK
Tekne (Panelli) Montajı	Ücretsiz	665 ₺	1.261 ₺	MHM'DEN BİLGİ ALINACAK
Akrilik Tekne Sökme İşçiliği	438 ₺	744 ₺	1.047 ₺	MHM'DEN BİLGİ ALINACAK
Solid Tekne Montajı	Ücretsiz	787 ₺	1.648₺	MHM'DEN BİLGİ ALINACAK
Solid Tekne Sökme İşçiliği	814 ₺	1.208 ₺	1.638₺	MHM'DEN BİLGİ ALINACAK
Küvet Montajı	Ücretsiz	622 ₺	1.351 ₺	MHM'DEN BİLGİ ALINACAK
Küvet Sökme İşçiliği	863 ₺	1.174 ₺	1.538₺	MHM'DEN BİLGİ ALINACAK
Hidromasajlı Küvet Montajı	Ücretsiz	1.337 ₺	2.261 ₺	MHM'DEN BİLGİ ALINACAK
Hidromasajlı Küvet Sökme İşçiliği	969 ₺	1.637 ₺	2.099₺	MHM'DEN BİLGİ ALINACAK
Solid Küvet Montajı	Ücretsiz	2.020 ₺	5.974₺	MHM'DEN BİLGİ ALINACAK
Solid Küvet Sökme İşçiliği	1.561₺	2.571 ₺	4.548₺	MHM'DEN BİLGİ ALINACAK
Küvet/Hdr Küvet Kata Çıkartma veya Kattan İndirme	764 ₺	1.015 ₺	1.408₺	MHM'DEN BİLGİ ALINACAK
Küvet/Hdr Küvet Bayi veya Servis Adresinden Müşteri Adresine Nakliye	2.220₺	4.875 ₺	6.207₺	MHM'DEN BİLGİ ALINACAK
Arıza Servis Hizmeti (Tüm Tekne ve Küvetler)	762 ₺	1.008 ₺	1.549₺	MHM'DEN BİLGİ ALINACAK
Teşhir / Numune Montajı (Tüm Tekne ve Küvetler)	Ücretsiz	Ücretsiz	Ücretsiz	MHM'DEN BİLGİ ALINACAK
Teşhir Arıza / Servis Hizmeti	Ücretsiz	Ücretsiz	Ücretsiz	MHM'DEN BİLGİ ALINACAK
Küvet / HDR Küvet Batarya Deliği Açma İşlemi (Batarya Şablonu Zorunlu)	922 ₺	1.509 ₺	2.261 ₺	MHM'DEN BİLGİ ALINACAK

## 2024 AKSESUAR GRUBU MONTAJ FİYATLARI

İşçilik Türleri	0-50 KM 1.KADEME ŞİÇİ SATIŞ FİYATLARI	51-100 KM 2.KADEME SATIŞ FİYATLARI	101-150 KM 3.KADEME SATIŞ FİYATLARI	Ş.DIŞI 150 KM VE ÜZERİ
Tekne / Küvet Kenar Çıtası Montajı (Tekne / Küvet Başı İşçilik Ücreti)*	Ücretsiz	916 ₺	795 ₺	MHM'DEN BİLGİ ALINACAK
Aksesuar Montajı (Kabin/Tekne Montajı ile Birlikte Aksesuar Montajı Yapıldığında)	Ücretsiz	Ücretsiz	Ücretsiz	MHM'DEN BİLGİ ALINACAK
Aksesuar Montajı (Kabin/Tekne Montajı Olmadan Sadece Aksesuar Montajına Gidilirse)	Ücretsiz	575 ₺	469 ₺	MHM'DEN BİLGİ ALINACAK
Ön Cephe Eğim Profili Montaj Fiyatı	Ücretsiz	Ücretsiz	Ücretsiz	MHM'DEN BİLGİ ALINACAK
Köşe Eğim Profili Montaj Fiyatı	Ücretsiz	Ücretsiz	Ücretsiz	MHM'DEN BİLGİ ALINACAK

## 2024 ÖZEL HİZMET FİYATLARI

İşçilik Türleri	0-50 KM 1.KADEME ŞİÇİ SATIŞ FİYATLARI	51-100 KM 2.KADEME SATIŞ FİYATLARI	101-150 KM 3.KADEME SATIŞ FİYATLARI	Ş.DIŞI 150 KM VE ÜZERİ
İstanbul Adalar ÖLÇÜ ALMA Hizmeti	867 ₺			MHM'DEN BİLGİ ALINACAK
Sefer Başı Ücret, Ürün Adetinden Bağımsız				MHM'DEN BİLGİ ALINACAK
İstanbul Adalar Montaj Hizmeti	1.733₺			MHM'DEN BİLGİ ALINACAK
1 Adet Kabin/Tekne/Küvet İçin Şehir İçi Fiyata Ek Fiyat Farkı				MHM'DEN BİLGİ ALINACAK
İstanbul Adalar Montaj Hizmeti	1.248₺			MHM'DEN BİLGİ ALINACAK
2 Adet Kabin/Tekne/Küvet İçin Her Ürünün Şehir İçi Fiyatına Ek Fiyat Farkı				MHM'DEN BİLGİ ALINACAK
İstanbul Adalar Montaj Hizmeti	1.000₺			MHM'DEN BİLGİ ALINACAK
3 ve Daha Fazla Kabin/Tekne/Küvet İçin Her Ürünün Şehir İçi Fiyata Ek Fiyat Farkı				MHM'DEN BİLGİ ALINACAK
Gökçeada, Bozcada, Gelibolu Adası ÖLÇÜ ALMA Hizmeti	1.289₺			MHM'DEN BİLGİ ALINACAK
Sefer Başı Ücret, Ürün Adetinden Bağımsız				MHM'DEN BİLGİ ALINACAK
Gökçeada, Bozcada, Montaj Hizmeti	2.541₺			MHM'DEN BİLGİ ALINACAK
1 Adet Kabin/Tekne/Küvet İçin Şehir İçi Fiyata Ek Fiyat Farkı				MHM'DEN BİLGİ ALINACAK
Gökçeada, Bozcada, Montaj Hizmeti	2.000₺			MHM'DEN BİLGİ ALINACAK
2 Adet Kabin/Tekne/Küvet İçin Her Ürünün Şehir İçi Fiyatına Ek Fiyat Farkı				MHM'DEN BİLGİ ALINACAK
Gökçeada, Bozcada, Montaj Hizmeti	1.600₺			MHM'DEN BİLGİ ALINACAK
3 ve Daha Fazla Kabin/Tekne/Küvet İçin Her Ürünün Şehir İçi Fiyata Ek Fiyat Farkı				MHM'DEN BİLGİ ALINACAK
Gelibolu Montaj Hizmetleri 2 Kademe Fiyatları				MHM'DEN BİLGİ ALINACAK
Ürün Başı Ücret, Her Ürünün Şehir İçi Fiyatına 2 Kademe Farkı Eklenir*	Her Ürünün 2. Kademe Fiyatı Eklenir			MHM'DEN BİLGİ ALINACAK
Fener, Paşalimanı, Koyun, Avşa, Ekinlik Adası ÖLÇÜ ALMA Hizmeti	1.289₺			MHM'DEN BİLGİ ALINACAK
Sefer Başı Ücret, Ürün Adetinden Bağımsız				MHM'DEN BİLGİ ALINACAK
Fener, Paşalimanı, Koyun, Avşa, Ekinlik Adası Montaj ve Bakım Hizmetleri Yol Ücreti	2.260₺			MHM'DEN BİLGİ ALINACAK
1 Adet Kabin/Tekne/Küvet İçin Şehir İçi Fiyata Ek Fiyat Farkı				MHM'DEN BİLGİ ALINACAK
Fener, Paşalimanı, Koyun, Avşa, Ekinlik Adası Montaj ve Bakım Hizmetleri Yol Ücreti	1.809₺			MHM'DEN BİLGİ ALINACAK
2 Adet Kabin/Tekne/Küvet İçin Her Ürünün Şehir İçi Fiyatına Ek Fiyat Farkı				MHM'DEN BİLGİ ALINACAK
Fener, Paşalimanı, Koyun, Avşa, Ekinlik Adası Montaj ve Bakım Hizmetleri Yol Ücreti	1.448₺			MHM'DEN BİLGİ ALINACAK
3 ve Daha Fazla Kabin/Tekne/Küvet İçin Her Ürünün Şehir İçi Fiyata Ek Fiyat Farkı				MHM'DEN BİLGİ ALINACAK
Karadeniz Bölgesi Köy ve Yayla ÖLÇÜ ALMA Hizmeti	1.322₺	2.971₺	5.417₺	MHM'DEN BİLGİ ALINACAK
Sefer Başı Ücret, Kabin Adetinden Bağımsız				MHM'DEN BİLGİ ALINACAK
Karadeniz Bölgesi Köy ve Yayla Montaj ve Bakım Hizmetleri Yol Ücreti	926 ₺	3.178₺	4.768₺	MHM'DEN BİLGİ ALINACAK
1 Adet Kabin/Tekne/Küvet İçin Şehir İçi Fiyata Ek Fiyat Farkı				MHM'DEN BİLGİ ALINACAK
Karadeniz Bölgesi Köy ve Yayla Montaj ve Bakım Hizmetleri Yol Ücreti	693 ₺	1.589₺	2.384₺	MHM'DEN BİLGİ ALINACAK
2 Adet Kabin/Tekne/Küvet İçin Her Ürünün Şehir İçi Fiyatına Ek Fiyat Farkı				MHM'DEN BİLGİ ALINACAK
Karadeniz Bölgesi Köy ve Yayla Montaj ve Bakım Hizmetleri Yol Ücreti	462 ₺	1.049₺	1.576₺	MHM'DEN BİLGİ ALINACAK
3 ve Daha Fazla Kabin/Tekne/Küvet İçin Her Ürünün Şehir İçi Fiyata Ek Fiyat Farkı				MHM'DEN BİLGİ ALINACAK

\*Diğer marka batarya delik açma işlemlerinde montaj şablonu olmadan delme işlemi yapılmaz.

\*Fiyatlar TL olup, KDV dahil değildir

\*Yukarıdaki hizmet ücretleri net fiyat olup ayrıca bir iskonto uygulanmaz

\*Toplu işlerde sözleşmedeki montaj birim fiyatları geçerlidir.

\*Yetkili servisimizin olmadığı il, ilçe, köy ve benzeri noktalarda çözüm bulabilmeniz için Müşteri Hizmetleri Merkezi'ne ulaşınız.

\*Servis ücreti aşağıdaki durumlarda talep edilir;

-Montaj adresinde gerekli hazırlıkların yapılmamasından dolayı montaj yapılamamış ise (montaj ve ölçü alanı hazır değil, seramik uygulanmamış, tekne veya küvet konulmamış, montaj alanı müsait değilse) ücretli servis hizmeti fatura edilir

-Müşteriden kaynaklanan bir nedenden dolayı verilen randevu saatinde aksama yaşanır ve servis hizmeti (ölçü, montaj, servis) gerçekleştirmez ise

-Siparişe dönüşmeyen ölçü alımlarında ölçü alım sayısı kadar ölçü alma ücreti alınacaktır

\*Garanti kapsamı dışındaki servis talebinde (yedek parça fiyatı servis hizmeti fiyatına dahil değildir.)

\*\*"Şehir içi" ve "Şehir dışı" mesafeler servis noktasından başlar.

\*Özel fiyat alınması gereken durumlarda Müşteri Hizmetleri Merkezi ile iletişime geçiniz. (444 00 16)



## Bayi Ağımız



■ Satış noktası bulunan il

## Yetkili Servis Ağımız



Müşteri Hizmetleri Merkezi: 444 00 16





Australia / New Zealand  
HÜPPE GmbH

Belgium  
HÜPPE Belgium N.V. / S.A

Bosnia-Herzegovina  
HÜPPE GmbH

Bulgaria  
HÜPPE GmbH

China  
HÜPPE (Shanghai) Co. Ltd

Denmark  
HÜPPE GmbH

Estonia  
HÜPPE GmbH

Far East  
HÜPPE GmbH

France  
HÜPPE S.A.R.L.

Greece  
HÜPPE GmbH

Great Britain  
HÜPPE GmbH

Ireland  
HÜPPE GmbH

Iceland  
HÜPPE GmbH

Canada  
HÜPPE GmbH

Kazakhstan  
HÜPPE GmbH

Croatia  
HÜPPE GmbH

Latin America  
HÜPPE GmbH

Latvia  
HÜPPE GmbH

Lithuania  
HÜPPE GmbH

Luxembourg  
HÜPPE GmbH

Maghrib  
HÜPPE S.A.R.L.

Malta  
HÜPPE GmbH

Macedonia  
HÜPPE GmbH

Montenegro  
HÜPPE GmbH

Middle East  
HÜPPE GmbH

Netherlands  
HÜPPE BV

Norway  
Brødrene Dahl a/s

Austria  
HÜPPE GmbH

Poland  
HÜPPE Sp. z o.o.

Portugal  
SISTEMAS Y ACCESORIOS EUROPEOS SL

Romania  
HÜPPE GmbH

Russia  
HÜPPE GmbH

Switzerland  
L&M Glas-Duschen GmbH

Serbia  
HÜPPE GmbH

Slovakia  
HÜPPE s.r.o.

Slovenia  
HÜPPE GmbH

Spain  
SISTEMAS Y ACCESORIOS EUROPEOS SL

Czech Republic  
HÜPPE s.r.o.

Ukraine  
HÜPPE GmbH

Hungary  
HÜPPE GmbH

USA  
HÜPPE GmbH

Belarus  
HÜPPE GmbH

Cyprus  
HÜPPE GmbH

## Üretim Merkezleri

Turkey  
HÜPPE Insaat Malz. San. Tic. A.Ş.

Germany  
HÜPPE GmbH





[www.huppe.com.tr](http://www.huppe.com.tr)

[f](#) [@](#) [p](#) [v](#) /hüppetürkiye

#### Hüppe - Türkiye

Çerkezköy Organize Sanayi Bölgesi, Atatürk Caddesi

4. Sokak No:2 Çerkezköy - Tekirdağ / Türkiye

Tel: +90 282 758 15 11

Faks: +90 282 758 15 14

[www.hueppe.com.tr](http://www.hueppe.com.tr)

#### Hüppe - Almanya

Hüppe GmbH, Industriestraße 3,

26160 Bad Zwischenahn - Oldenburg / Germany

Tel: +49 44 03/67-0

Faks: +49 44 03/67-100

[www.hueppe.com](http://www.hueppe.com)

Hüppe, herhangi bir ön bilgilendirme yapmadan ürünlerin özellikleri, dizaynı ve renklerinde değişiklik yapma hakkını saklı tutar.  
Baskıdan dolayı oluşabilecek renk farklılıklarından Hüppe sorumlu tutulamaz.